



TELEPÍTÉS

A **CenterLine 220** három kábellel rendelkezik: az antenna-kábel, a mellékelt tápkábel/GPS sebességekábel és a hálózati adapterkábel.

GPS antenna és kábel – Helyezze az antennát a jármű középvonalában a legmagasabb pontra. A sérülések elkerülése érdekében óvatosan, törés nélkül vezesse le az antennakábelt. Csatlakoztassa a CenterLine220 hátoldalán lévő menetes csatlakozóhoz.

Tápkábel/GPS sebesség kábel – A CenterLine 220-at egy tiszta szivargyújtóba kell csatlakoztatni. A CenterLine 220 azonban bármilyen radar sebesség bemenetet támogató vezérlőhöz vagy monitorhoz is csatlakoztatható. Amennyiben egy vezérlő vagy monitor radar sebesség bemenetéhez csatlakoztathatjuk, a CenterLine 220 a vezérlőtől kapja az áramot, és a készüléknek radarszerű sebességeleket fog küldeni.

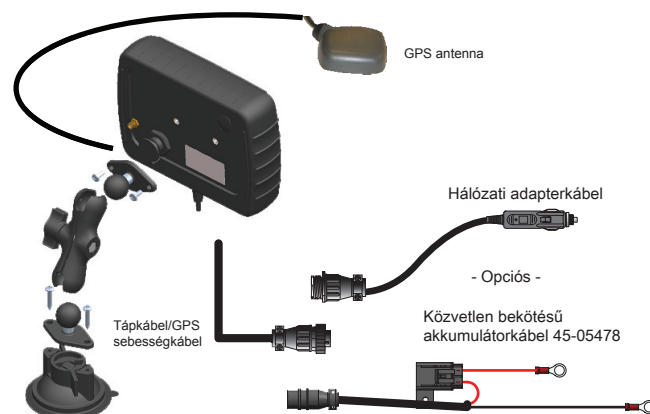

Nyomja a tapadókorongot a szerelési felülethez, majd forgassa a zárókarokat az óramutató járásával megegyező irányba, az 'ON/BE' helyzetbe.

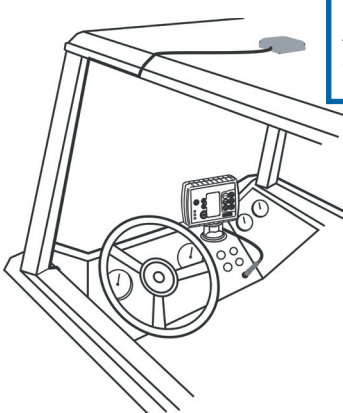

- Csatlakoztassa a szivargyújtóhoz a tápkábel segítségével.
- vagy -
- Csatlakoztassa egy kompatibilis vezérlő radar sebesség bemenetéhez (lásd 6. oldal)

Szerelje fel a GPS antennát a jármű középvonalának legmagasabb pontjára, úgy, hogy a szabad ég tisztán látszódjon. A sérülések elkerülése érdekében óvatosan, törés nélkül vezesse le az antennakábelt.

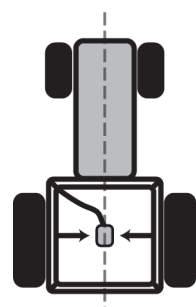

1

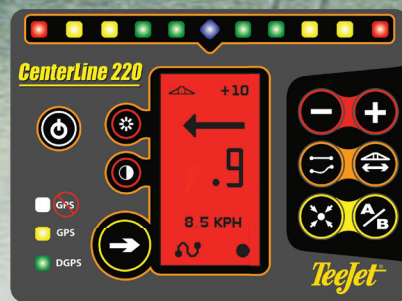

Áram BE/ KI kapcsoló		Csökkent		Növel	
Fényerősség		Követési mód		Munkaszélesség	
Kontraszt		Vissza a ponthoz		A/B jelölés	
Lapozás					

INDÍTÁS

FESZÜLTÉG ALÁ HELYEZÉS

A bekapcsoláshoz nyomja meg a BE/KI gombot a kikapcsoláshoz ugyanezt **CenterLine 220** a gombot nyomja meg még egyszer.

A CenterLine 220 indító képernyője jelenik meg, mindaddig amíg fogható a GPS jele.

Fényerő/Kontraszt

Nyomja meg a Fényerő vagy Kontraszt gombokat vagy használja a Növel és Csökkent gombokat igénye szerint.

A kijelzőn látható színek felcseréléséhez nyomja meg és tartsa lenyomva a Kontraszt gombot 3 másodpercig.

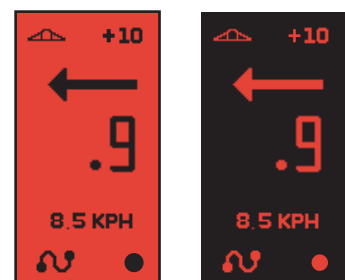

Munkaszélesség

Nyomja meg a Munkaszélesség gombot Használja a Növel és Csökkent gombokat igénye szerint.

A munkaszélesség értéke méterben adható meg, 10 cm lépésként. A bevitt érték az újabb változtatásig megmarad.

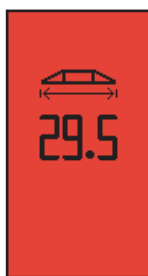

2

A KEZDŐ NYOMVONAL RÖGZÍTÉSE

A követendő nyomvonalat a művelni kívánt területen kezdje el beállítani.

Az A jel lesz látható a képernyőn. Az A kezdőpont kijelöléséhez nyomja meg az A/B gombot .



A kijelzőn B jelenik meg. Vezessen a kívánt B ponthoz és nyomja meg az A/B gombot a B pont rögzítéséhez. A CenterLine 220 azonnal kormányozási utasításokat fog adni a LED-sor és az adatoldal segítségével (lásd 4. oldal).



Követési mód

Az egyenesvonalú vagy görbe menti A/B pontok közötti nyomkövetés kiválasztásához nyomja meg a Követési mód gombját.

A kiválasztott követési módot a kijelző bal alsó sarkában láthatja.



Görbe A-B módban görbe vonalú a nyomkövetés a két referencia pont (A/B) között (további részletek az 5. oldalon). Valamennyi nyomsáv az A és B pontok közötti első nyomvonalal azonos.

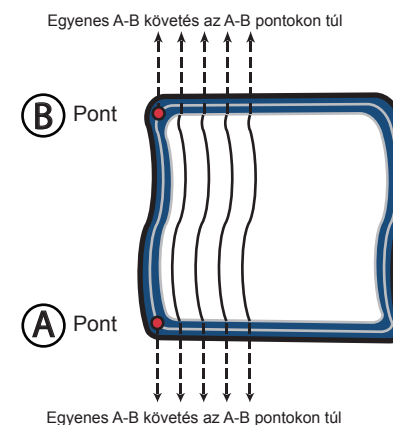

Az egyenes A-B mód egyenes vonalú követést biztosít a két A/B referenciapont között.

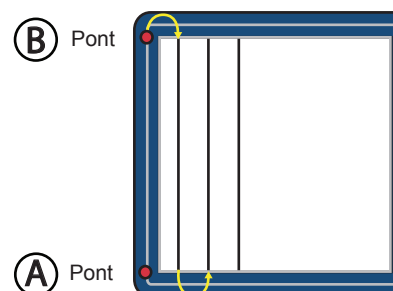

3

A+ MÓDOSÍTÁS

Az A/B majd a + gombok lenyomásával a nyomvonal kijelölését követően az aktuális nyomsáv bármikor elmozdítható a jármű jelenlegi irányába. Az eredeti nyomvonal irányát (és alakját, ha görbe menti követési módban van) megtartja, de az A/B vonal elmozdul a jármű irányába.

LAPOZÁS

Az Adatlap és a Térképlap közötti váltáshoz használja a Lapozás gombot .



Adatlap

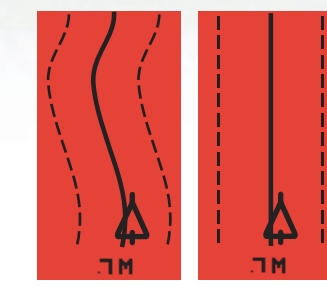

Térképlap

A szaggatott vonalak a szomszédos sávokat jelentik.

LED-SOR

A LED-sorban a középtől számítva bal- vagy jobboldalon kigyulladó minden egyes LED 30 cm eltérést jelent.

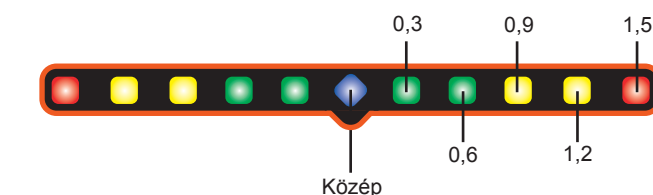

VISSZA A PONTHOZ

A helyszín elmentéséhez, ahová vissza kíván térni, nyomja meg a Vissza a ponthoz gombot. Ekkor egy pont jelenik meg, amely az elmentett helyzetet jelöli.

E pont megtalálásához nyomja meg ismét a Vissza a ponthoz gombot, majd induljon el a pont irányába. A Vissza a ponthoz opcióból való kilépéshez ismét nyomja meg a Vissza a ponthoz gombot.

A ponthoz való visszatérést megjelenítő kijelzők közötti váltáshoz használja a Lapozás gombot.



A nyíl a megjelölt pont irányába mutat.

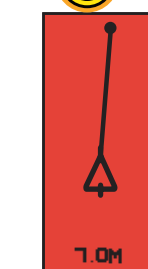

Egy vonalat húz a megjelölt pont és a jármű közé.



A jármű a megjelölt ponton helyezkedik el.

4

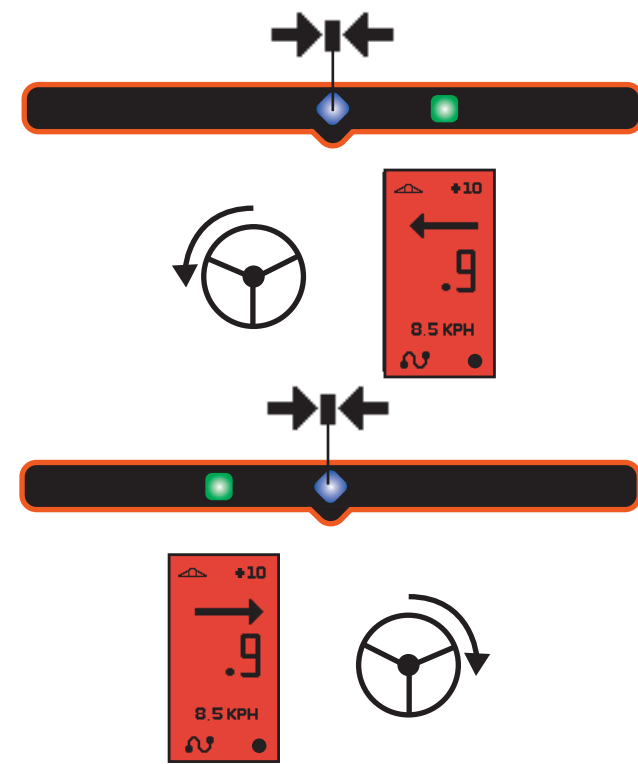

Görbe A/B mód Részletes leírás

A Görbe A-B Mód görbe vonal menti követést biztosít a két A és B referencia pont között. Valamennyi nyomsvág az A és B pontok közötti első útvonalhoz hasonló. Az A és B pontokon túlhaladó követés már egyenesvonalú. A görbe nyomvonal legjobb lekövetéséhez a tábla hosszabb oldalán kezdje el a munkát és úgy haladjon a rövidebb oldal felé. Az alábbi példa azokat a területeket jelöli, amelyeket görbe menti követéssel NEM lehet lefedni, amennyiben a rövidebb oldalon kezd.

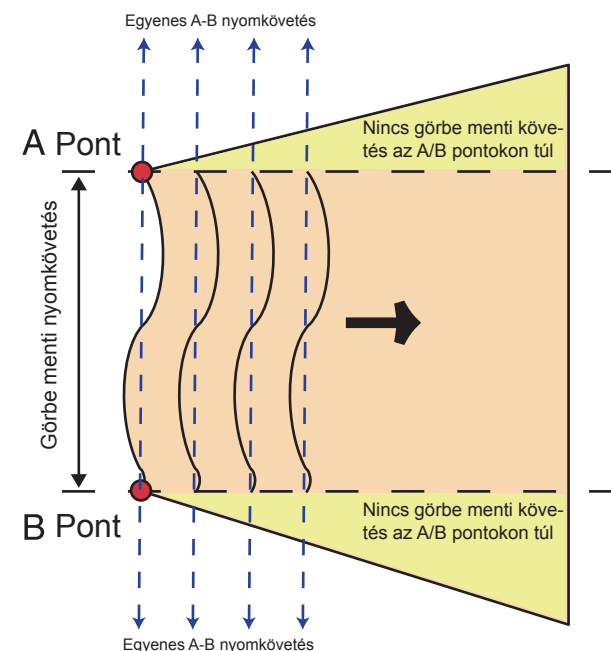

CenterLine 220 Sebesség Jeladás

A CenterLine 220 bármilyen radar sebesség bemenetet támogató vezérlőhöz vagy monitorhoz csatlakoztatható. Amennyiben egy vezérlő vagy monitor radar sebesség bemenetéhez csatlakoztathatjuk, a CenterLine 220 a vezérlőtől kapja az áramot, és a készüléknek radarszerű sebességjeleket fog küldeni.



Sebesség adapterkábel szükséges: P/N 45-20042

Radar sebesség kalibrációs szám TeeJet vezérlőkhöz: 914



Radar sebesség kalibrációs szám MID-TECH vezérlőkhöz: 1000



Sebesség adapterkábel szükséges: P/N 45-20042

Radar sebesség kalibrációs szám 70 sorozatú monitorokhoz: 9140



Sebesség adapterkábel szükséges: P/N 45-05478

Radar sebesség kalibrációs szám Raven monitorokhoz: 730

Műszaki adatok

Elektromos:

- Üzemi hőmérséklet: -20°C és +70°C között
- Üzemi feszültség: +9VDC és +16VDC között
- Üzemi áramerősség < 500mA

Méretetek:

- Műszerdoboz szélessége mm-ben: 180,9 mm
- magassága mm-ben: 130,1 mm
- átmérője mm-ben: 47,6 mm
- Kijelző szélessége mm-ben: 36,0 mm
- magassága mm-ben: 68,5 mm



CENTERLINE 220 HASZNÁLATI ÚTMUTATÓ