

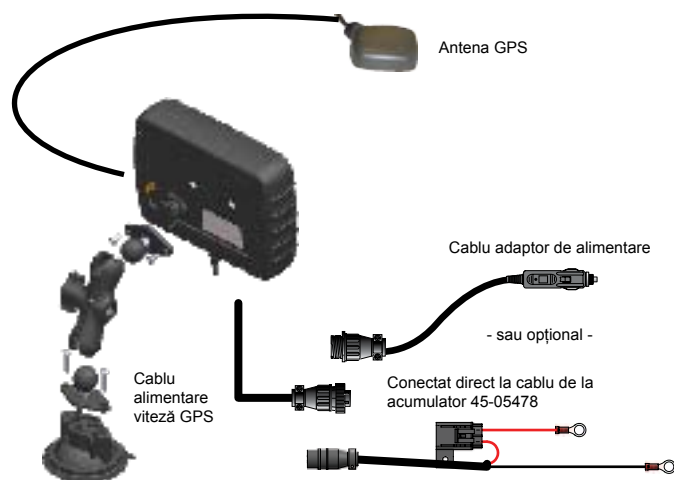

Aparatul **CenterLine 220** are trei cabluri: cablul de antenă, cablul de alimentare/GPS atașat și cablul de alimentare cu adaptor.

Cablul de alimentare/GPS pentru viteză – Pentru alimentare aparatul Centerline 220 trebuie să fie conectat la o priză goală pentru brichetă. Opțional Centerline 220 poate fi conectat la orice controler sau monitor care suportă o intrare de viteză de la radar. Dacă este conectat la intrarea de viteză de la radarul monitorului sau controlerului, Centerline 200 va fi alimentat de controler și va furniza aparatului un semnal similar radarului.

Antena și cablul GPS – Poziționați antena în centrul vehiculului, în cel mai înalt punct. Pozați cablul antenei cu atenție, pentru a evita deteriorările. Atașați la conectorul cu filet din spatele Centerline 220.



- Conectare la brichetă cu cablul adaptor de alimentare
- sau -
- Conectare direct la intrarea de viteză de la radar sau la un controler compatibil (a se vedea pagina 6).

Apăsăți ventuza pe suprafața de montaj și rotiți brațele de blocare în sensul acelor de ceas până în poziția ON (deschis).

Montați antena GPS în centrul vehiculului în punctul cel mai înalt, având acces liber spre cer. Pozați cablul antenei cu atenție, pentru a evita deteriorările.

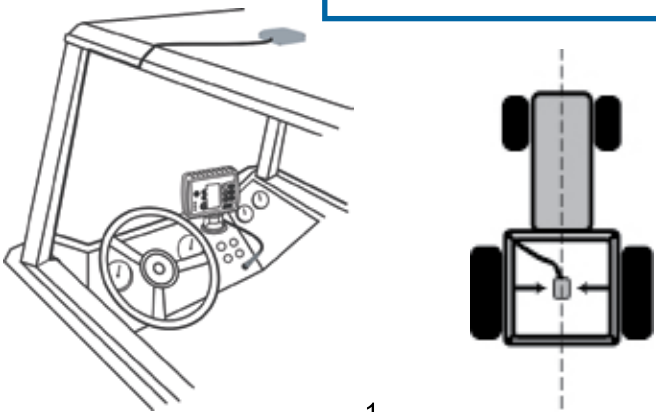

1

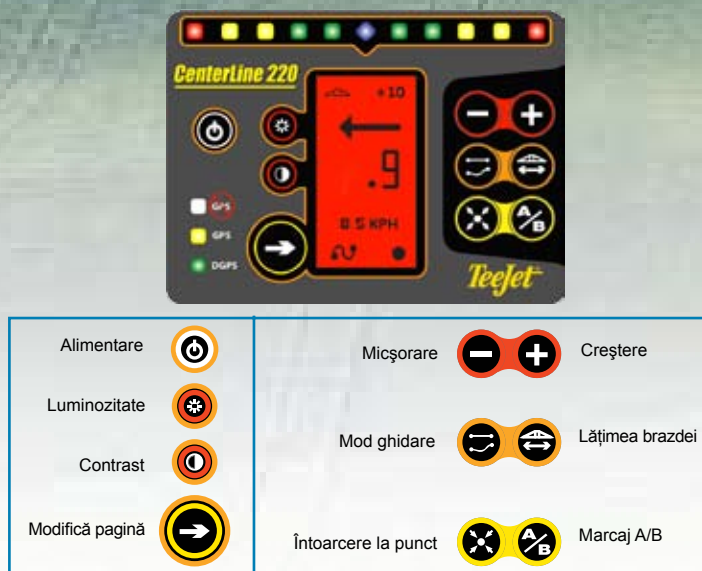

ALIMENTARE

Apăsăți butonul de alimentare pentru a porni **CenterLine 220**

Apăsăți din nou butonul de alimentare pentru a închide aparatul.

Va apărea ecranul de pornire al aparatul CenterLine 220 până ce se obține un semnal GPS.

LUMINOZITATE/CONTRAST

Apăsăți butonul de luminozitate sau contrast . Utilizați butoanele de creștere și descreștere pentru a face ajustări.

Pentru a inversa culorile de pe ecran apăsați butonul pentru contrast și mențineți-l apăsat timp de 3 secunde.

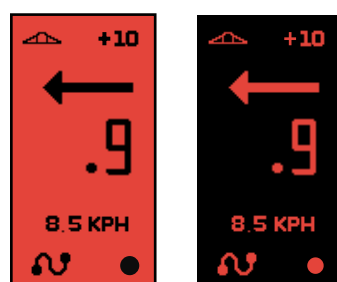

LĂȚIMEA BRAZDEI

Apăsăți butonul lățimea brazdei . Utilizați butoanele de creștere și descreștere pentru a face ajustări. Valoarea lățimii brazdei este afișată în metri și va fi utilizată până ce este modificată.

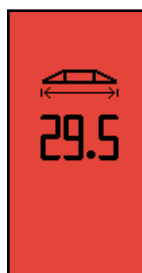

2

SETAREA LINIEI DE GHIDARE ÎNȚIALĂ

Porniți din locul dorit pentru începerea ghidării.

Pe ecran va fi afișat marcajul A. Apăsăți butonul de

Marcaj A/B pentru a marca punctul A.

Pe ecran va fi afișat marcajul B. Conduceți până în

punctul B dorit și apăsați butonul de Marcaj A/B pentru a marca punctul B. CenterLine 220 va începe

imediat să furnizeze indicații de pilotare cu ajutorul

barei luminoase și a paginii cu date



MODUL DE GHIDARE

Apăsăți butonul pentru modul de ghidare pentru a selecta ghidarea dreaptă sau curbă A/B.

Uitați-vă în stânga jos la fereastra afișată pentru a vedea modul de ghidare selectat.



MODUL LINIE CURBĂ A/B

furnizează ghidare de-a lungul unei linii curbe între două puncte de referință (A-B). Pentru informații suplimentare a se vedea pagina 5. Toate brazdele sunt identice cu traseul pe care s-a condus în timpul primei treceri între punctele A și B.

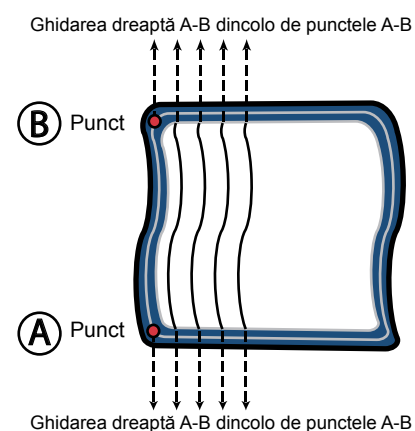

Ghidarea dreaptă A/B furnizează ghidare de-a lungul unei linii drepte între două puncte de referință (punctele A și B).

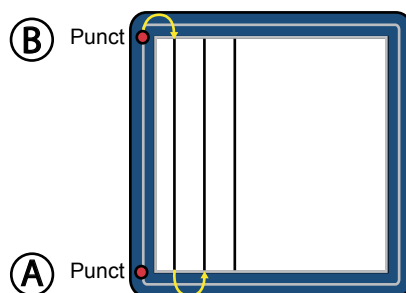

3

FACILITATEA DEPLASARE A+

În orice moment după ce a fost creată o linie de ghidare, aceasta poate fi deplasată în poziția curentă a vehiculului prin apăsarea butonului Marcaj A/B urmat de butonul Creștere . Se menține direcția (și forma, dacă este vorba de ghidare curbă) liniei de ghidare originale, dar linia A/B este deplasată (translatată) până la poziția curentă a vehiculului.

MODIFICĂ PAGINA

Utilizați butonul Modifică pagină pentru a alterna între Pagina de date și Pagina cu harta.



Pagina cu date

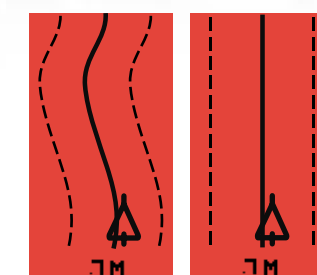

Pagina cu harta

Linii punctate reprezintă brazde (lățimi de lucru) adiacente

OPERAREA CU BARA LUMINOASĂ

Fiecare lampă aflată la stânga sau dreapta față de centru reprezintă 0,3 m.

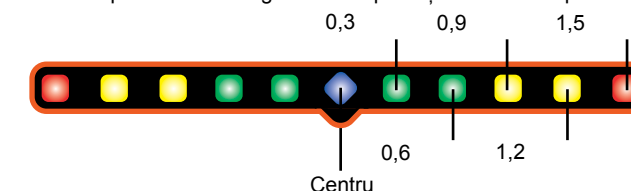

ÎNTOARCERE LA PUNCT

Apăsăți butonul Întoarcere la punct pentru a memora localizarea în care trebuie ulterior să se revină. Va apărea un punct pentru a se indica faptul că a fost memorată o poziție.

Pentru a localiza punctul apăsați din nou butonul Întoarcere la punct și începeți navigarea către punctul respectiv. Pentru a ieși din Întoarcerea la punct, apăsați din nou butonul Întoarcere la punct.

Utilizați butonul Modifică pagină pentru a comuta între ecranele de afișare Întoarcere la punct.



Săgeata indică direcția către punctul marcat.

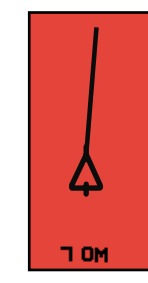

O linie este desenată între punctul marcat și vehicul.



Vehiculul este în punctul marcat.

4

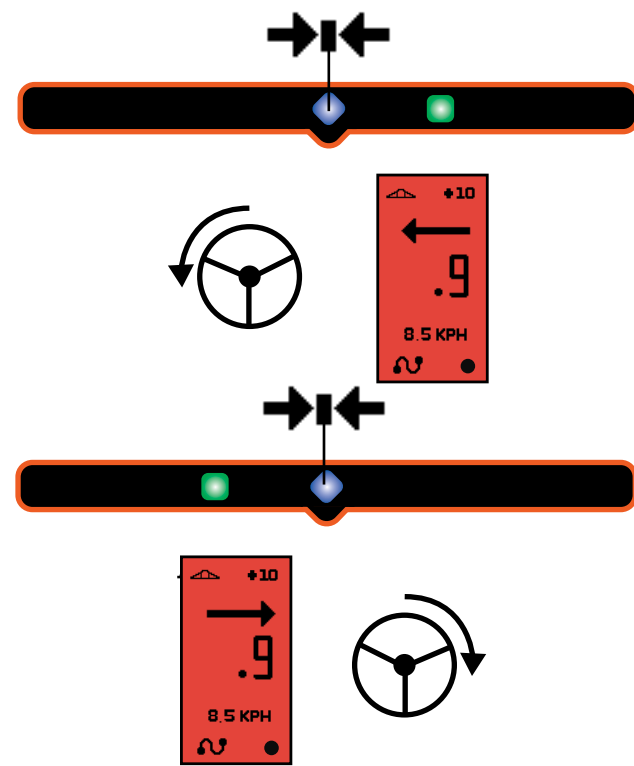

Mod ghidare curbă A/B Descriere detaliată

Ghidarea dreaptă A/B furnizează ghidare de-a lungul unei linii drepte între două puncte de referință (punctele A și B). Toate brazele sunt identice cu traseul pe care s-a condus în timpul primei treceri între punctele A și B inițiale. Ghidarea dincolo de punctele A și B se va face în linie dreaptă. Pentru a optimiza performanța ghidării curbe, începeți să aplicați produsul pe latura mai lungă a terenului și lucrați către latura mai scurtă. Exemplul următor ilustrează suprafețele care NU vor fi acoperite prin ghidare curbă în cazul în care se pornește de pe latura scurtă.

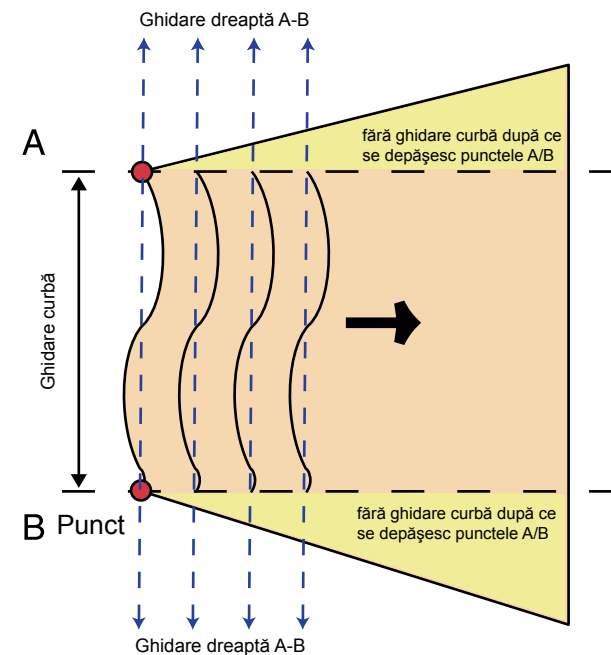

CenterLine 220 furnizând semnal de viteză

CenterLine 220 poate fi conectat la orice controler sau monitor care suportă o intrare de viteză de la radar. Dacă este conectat la intrarea de viteză de la radarul monitorului sau controlerului, CenterLine 220 va fi alimentat de controler și va furniza aparatului un semnal similar radarului.



Cablu adaptor pentru viteză necesar: P/N 45-20042
Nr. pentru calibrarea vitezei radar pentru elementele de comandă TeeJet: 914



Nr. pentru calibrarea vitezei radar pentru elementele de comandă Mid-Tech: 1000



Cablu adaptor pentru viteză necesar: P/N 45-20042
Nr. pentru calibrarea vitezei radar pentru monitoarele seriei 70: 9140



Cablu adaptor pentru viteză necesar: P&N 45-05478
Nr. pentru calibrarea vitezei radar pentru elementele de comandă Raven: 730

Specificații tehnice

Electrice:

- Temperatura de funcționare între -4°F și +158 °F/ între -20 °C și +70 °C
- Tensiunea de funcționare între + 9V c.c. și +16V c.c.
- Curent de funcționare < 500 mA

Dimensiuni:

- Carcasă lățime: 7.125" înălțime: 7.125" adâncime: 1.875"
lățime: 180.9 mm înălțime: 130.1 mm adâncime: 47.6 mm
- Display lățime: 1.42" înălțime: 2.70"
lățime: 36.0 mm înălțime: 68.5 mm



CENTERLINE 220 GHID DE UTILIZARE