

AEROS 9040

KEZELÉSI ÚTMUTATÓ

Szoftverváltozat: 4.33



TeeJet[®]
TECHNOLOGIES

A Subsidiary of  Spraying Systems Co.[®]

Szerzői jogok

© 2018 TeeJet Technologies. Minden jog fenntartva. A jelen dokumentum vagy annak egyes részei, illetve a benne leírt számítógépes programok nem közölhetők, nem másolhatók, nem fénymásolhatók, nem fordíthatók, nem kivonathatók semmilyen formában és semmiféle célból, elektronikusan vagy más géppel olvasható módon nem tehetők közzé, nem rögzíthetők és nem használhatók fel a TeeJet Technologies cég előzetes írásos engedélye nélkül.

Védjegyek

Amennyiben másképpen nincs jelölve, minden más márka vagy márkanev az illető cégek bejegyzett védjegye vagy törvényileg védett márkaneve.

A felelősség korlátozása

A TEEJET TECHNOLOGIES CÉG EZT AZ ANYAGOT „MEGTEKINTETT ÁLLAPOTBAN”, MINDENFÉLE LEÍRT VAGY HALLGATÓLAGOS GARANCIA NÉLKÜL ADJA KÖZRE. A VÁLLALAT NEM VÁLLAL SZERZŐI VAGY SZABADALMI FELELŐSSÉGET. A TEEJET TECHNOLOGIES CÉG SOHA NEM TEHETŐ FELELŐSSÉ SEMMIFÉLE ÜZLETI VESZTESÉGÉRT, PROFIT KIMARADÁSÉRT, A HASZNÁLATBÓL VAGY AZ ADATVESZTÉSBŐL ADÓDÓ VESZTESÉGÉRT, AZ ÜZLETMENET MEGSZAKADÁSÁÉRT ÉS SEMMIFÉLE KÖZVETETT, KÜLÖNLEGES BALESETI VAGY KÖVETKEZMÉNYES KÁRÉRT MÉG AKKOR SEM, HA A TEEJET TECHNOLOGIES ENNEK FELMERÜLÉSI LEHETŐSÉGÉRE A SZOFTVERBEN VAGY ANNAK LEÍRÁSÁBAN UTAL.

Tartalomjegyzék

FONTOS BIZTONSÁGI INFORMÁCIÓ

IV

ÁLTALÁNOS FIGYELMEZTETÉSEK ÉS ÓVINTÉZKEDÉSEK

IV

EGYSZERŰ NYOMKÖVETÉS ELINDÍTÁSA

1

1. SZ. BEKAPCSOLÁS

1

2. SZ. KEZDŐKÉPERNYŐ

1

Rendszerbeállítás.....	1
Valós nézetű kamera teljes képernyős videónézet.....	1
ISOBUS univerzális végberendezés nézet.....	1
Egyszerű vagy Haladó üzemmód.....	1

3. SZ. KONFIGURÁCIÓ

2

1) Helyi területi beállítások megadása	2
2) a GNSS konfigurálása	2
3) Az eszköz konfigurálása	3
Eszközbeállítások létező berendezésenként.....	3
Egyetlen szakasz beállítása	3
Szakasz(ok) beállítása ISOBUS permetezőgéppel/szórófejjel.....	4
További beállítások eszköztípus szerint	4
Szakaszok számai.....	5
Egyenes.....	5
Szórófej – TeeJet.....	6
Oldalazó eszköz eltolási távolságának beállítása.....	8
GNSS-eltolásérték-számítás	8
Oldalazó eszköz eltolásának beállítása.....	9
4) A megfeleltetési helyszín konfigurálása	10

4. SZ. ÚJ FELADAT ELINDÍTÁSA VAGY FELADAT FOLYTATÁSA

11

Egyszerű üzemmód.....	11
Haladó üzemmód	11

5. SZ. NYOMKÖVETÉS BEÁLLÍTÁSA

12

1) Nyomkövetési mód kiválasztása.....	12
2) AB nyomvonal meghatározása:	13
3) Szórási határvonal létrehozása.....	13
Megművelhető földterület az állapotsávban	14

SZÓRÁSSZABÁLYOZÁS HOZZÁADÁSA

15

Nyomkövetési képernyő opciók.....	15
-----------------------------------	----

MEGFELELTETÉSI OPCIÓK

16

Térképek duplikálása és továbbítása	16
Lefedett terület térképe.....	17
Poligonok térképe.....	17
Utasításokat tartalmazó térkép.....	17

Aeros 9040 terepi számítógép

Szórási és célsebesség térképek.....	18
Célsebességek.....	18
Színtartomány kiválasztása.....	18

NYOMKÖVETÉSI ÜZEMMÓDOKRA VONATKOZÓ INFORMÁCIÓK 19

Járműperspektíva.....	19
Táblanézet.....	19
Valós nézetű nyomkövetés.....	20

NYOMKÖVETÉSI MÓDOK 20

AB közötti egyenes vonalú nyomkövetés.....	20
AB közötti görbe nyomkövetés.....	20
AB közötti adaptív görbés nyomkövetés.....	21
Körkörös nyomkövetés.....	21
Utolsó menet nyomkövetés.....	21
Következő sor nyomkövetés.....	21
Nincs nyomkövetés.....	21

KÉPERNYŐOPCIÓK 22

NYOMKÖVETÉSI SÁV 26

ÁLLAPOTSÁV 27

NYOMKÖVETÉSI FUNKCIÓK RÉSZLETEI 28

A+ igazítás funkció.....	28
Azimutfok.....	28
Visszatérés egy ponthoz.....	29
Következő nyomvonal funkció.....	30

GNSS POZÍCIÓ FRISSÍTÉSE 30

BOOMPILOT 31

Nincs szakaszvezérlő modul.....	31
ISOBUS permetezőgép.....	32
ISOBUS szórófej.....	33

TOVÁBBI ESZKÖZOPCIÓK 34

FÚVÓKA KIVÁLASZTÁSA 34

Előre beállított.....	34
<i>A fúvókák méretei és a hozzárendelt színek</i>	34
Jelenlegi fúvóka.....	35

CSEPPMÉRET FIGYELŐ 35

Beállítás.....	35
DSM engedélyezése/letiltása.....	35
Fúvókaválasztás/aktuális fúvóka.....	35
A bemeneti/kimeneti modul nyomásérzékelője.....	35

Kezelés	36
Állapotsáv	36
Cseppméret táblázat	36
Nyomkövetési sáv	36

HÁTRAMENET ÉRZÉKELÉS 37

BOOMPILOT SZAKASZVEZÉRLÉS 38

FÚVÓKA ÁRAMLÁSFYELŐ 40

ISOBUS PERMETEZŐGÉP ELTOLÁSOK 40

Önjáró.....	41
Három pontos felfüggesztés.....	41
Vontatott.....	42

ADATKEZELÉS 43

Feladat adatai	44
<i>Feladat adatainak másolása.....</i>	44
Gépbeállítások	45
<i>Gépprofil másolása.....</i>	45

RENDSZER KONFIGURÁCIÓK 46



Biztonsági tájékoztató

A TeeJet Technologies nem felel azért a kárért vagy sérülésért, amely az alábbi biztonsági követelmények figyelmen kívül hagyásából származik.

A jármű kezelőjeként Ön felel a biztonságos működtetésért.

Az Aeros 9040 bármilyen kormányrásegítéses/automatika rendszerrel kombinálva sem helyettesíti a jármű kezelőjét.

Ne hagyja el a járművet, ha a kormányrásegítés/automatika aktíválva van.

Bizonyosodjon meg arról, hogy a jármű körüli terület mentes az emberektől és az akadályoktól mind a működtetés előtt, mind a működtetés során.

Az Aeros 9040 berendezés a terület megművelésének hatékonyságát hivatott segíteni és javítani. A járművezetőt terheli a teljes felelősség a minőségért és az elvégzett munka eredményéért.

Oldjon ki vagy távolítsa el minden rásegítéses/automatikus kormányzású készüléket, mielőtt a géppel közútra hajtana.

FONTOS BIZTONSÁGI INFORMÁCIÓ

Minden biztonsággal kapcsolatos és kezelői utasítást el kell olvasni a rendszer üzemeltetése előtt. A gépek biztonságos üzemeltetése a kezelők felelőssége. A biztonsági eljárásokat a berendezés közelében ki kell ragasztani, és a kezelő számára jól láthatóan és olvashatóan kell lennie. A biztonsági eljárásoknak meg kell felelniük az összes vállalati és helyi előírásnak, valamint az MSDS követelményeinek. Ha segítségre van szüksége, lépjen kapcsolatba egy helyi márkakereskedővel.

Biztonsági figyelmeztető szimbólumdefiníciók:



VESZÉLY! Ez a szimbólum a legszélsőségesebb helyzetekre van fenntartva, amikor súlyos személyi sérülés vagy halál fenyeget.



FIGYELMEZTETÉS! Ez a szimbólum olyan veszélyes helyzetet jelez, amely súlyos személyi sérüléshez vagy halálhoz vezethet.



FIGYELEM! Ez a szimbólum olyan veszélyes helyzetet jelez, amely kisebb vagy közepes mértékű személyi sérülést okozhat.



MEGJEGYZÉS: Ez a szimbólum olyan tevékenységeket jelez, amelyeknél a kezelőnek körültekintőnek kell lennie.

ÁLTALÁNOS FIGYELMEZTETÉSEK ÉS ÓVINTÉZKEDÉSEK



VESZÉLY!

- Olvassa el és kövesse az utasításokat. Ha az utasítások nem világosak a kézikönyv elolvasása után, kérjük, forduljon a helyi márkakereskedőhöz.
- A gyermekeket tartsa távol a berendezéstől.
- Ne működtesse a gépeket alkohol vagy más illegális anyag hatása alatt.
- Egyes rendszerek ventilátoros hőszugárzót tartalmaznak. Sohase takarja le a fűtőtestet, mert komoly tűzveszély áll fenn!



FIGYELMEZTETÉS! ELEKTROMOS VESZÉLY / ÁRAMÜTÉS VESZÉLYE

- Mielőtt bármilyen komponensen dolgozna, győződjön meg róla, hogy minden tápegység ki lett kapcsolva, és nem lehet véletlenül bekapcsolni.
- Húzza ki a tápkábeleket, mielőtt ívhegesztő készüléket használna a berendezésen, vagy bármin, ami a berendezéshez csatlakoztatva van.
- A frekvenciaváltókat tartalmazó rendszerek a maradék feszültség következtében áramütést okozhatnak. Tilos a berendezést kinyitni, a rendszert leválasztani vagy bármilyen gyorscsatlakoztatást megszüntetni 5 perccig a tápfeszültség eltávolítása után.
- A rendszert csak a kézikönyvben feltüntetett áramforrásról szabad üzemeltetni. Ha bizonytalan az áramforrással kapcsolatban, forduljon szakképzett szervizdolgozóhoz.
- Ne használjon nagynyomású tisztítót az elektromos alkatrészek tisztításához. Ez károsíthatja az elektromos alkatrészeket, és áramütés veszélyének teheti ki a kezelőt.
- A berendezés áramellátását megfelelően kell vezetni és csatlakoztatni a berendezéshez. Minden csatlakozásnak teljesítenie kell a megadott követelményeket.



FIGYELMEZTETÉS! NYOMÁS ALATT ÁLLÓ HIDRAULIKUS RENDSZEREK

- Mindig viseljen személyi védőfelszerelést (PPE), amikor hidraulikus rendszereken munkát végez.
- Tartsa be a gép gyártójának jóváhagyott karbantartási utasításait, amikor a hidraulikus rendszeren dolgozik.
- Mindig kapcsolja ki a berendezést, amikor a hidraulikus rendszeren dolgozik. Tegyen megfelelő óvintézkedéseket olyan rendszerek nyitásánál, amelyek előzőleg nyomás alatt voltak.
- Legyen tudatában annak, hogy a hidraulikaolaj rendkívül forró és magas nyomású lehet.



FIGYELMEZTETÉS! VEGYSZERKEZELÉS

- Mindig viseljen PPE-t bármilyen vegyi anyag kezelésekor.
- Mindig kövesse a vegyi anyag gyártója vagy szállítója által kiadott biztonsági címkéket és utasításokat.
- A kezelőnek teljes körű tájékoztatást kell kapnia a kiszórandó anyag természetéről és mennyiségéről.
- **TARTSA BE A MEZŐGAZDASÁGI VEGYI ANYAGOK KEZELÉSÉVEL, FELHASZNÁLÁSÁVAL, ILLETVE ÁRTALMATLANÍTÁSÁVAL KAPCSOLATOS SZÖVETSÉGI, ÁLLAMI ÉS HELYI ELŐÍRÁSOKAT.**



FIGYELMEZTETÉS! NYOMÁS ALATT ÁLLÓ PERMETEZŐRENDSZER

- Fontos, hogy a nyomás alatt álló permetezőrendszer használata során betartsuk a megfelelő biztonsági óvintézkedéseket. A nyomás alatt álló folyadékok áthatolhatnak a bőrön és súlyos személyi sérüléseket okozhatnak.
- A rendszernyomás soha ne lépje túl a legalacsonyabb névleges komponenst. Mindig ismernie kell a rendszer és az összes komponens képességeit, a maximális nyomásokat és az áramlási sebességeket.
- A szűrők csak akkor nyithatók ki, ha a szűrő előtt és mögött található kézi szelepek zárt helyzetben vannak. Ha bármilyen készüléket ki kell venni a csövezetékéből, a kézi szelepeknek a készülék előtt és mögött zárt helyzetben kell lenniük. Ha visszaszerelik őket, győződjön meg róla, hogy ez helyesen történik, hogy a készülék jól illeszkedik, és minden csatlakozás meg van szorítva.
- A berendezés vízellátásának meg kell felelnie az összes vállalati és helyi előírásnak, és a csőhálózatot megfelelően kell vezetni és csatlakoztatni a berendezéshez. Minden csatlakozásnak teljesítenie kell a megadott követelményeket
- Javasoljuk, hogy a folyadékot tartalmazó szerelvényt eressze le és tisztítsa meg, ha a berendezést hosszabb ideig nem használja.



FIGYELMEZTETÉS! AZ AUTOMATIKUS KORMÁNYZÁS BIZTONSÁGA

- A jármű vagy a kormánymű automatizált mozgása miatti gázolás és a súlyos személyi sérülés vagy halál elkerülése érdekében soha ne hagyja el a gépjármű kezelői ülését, ha a rendszer aktíválva van.
- A jármű vagy a kormánymű automatizált mozgása miatti gázolás és a súlyos személyi sérülés vagy halál elkerülése érdekében ellenőrizze, hogy a jármű körüli terület mentes-e emberektől vagy akadályoktól a rendszer beindítása, kalibrálása, beállítása vagy aktiválása előtt.
- Győződjön meg róla, hogy a berendezés szorosan rögzítve van a megfelelő komponensekhez.
- Soha ne vezesse közúton a rendszert aktíválva.



FIGYELEM! A BERENDEZÉS BIZTONSÁGA, KARBANTARTÁS ÉS SZERVIZ

- A berendezést csak megfelelően képzett, képesítéssel rendelkező szakemberek üzemeltethetik. Nekik bizonyítaniuk kell a berendezés üzemeltetésében való jártasságukat.
- A berendezés használata előtt a kezelőnek le kell ellenőriznie, hogy a berendezés megfelelő állapotban van-e, és biztonságosan használható. Ha ez nem így van, a berendezést nem lehet használni.
- Az összes szükséges PPE-nek előkészítve mindenkor a kezelő rendelkezésére kell állnia.
- Rendszeresen ellenőrizze a rendszert és a komponenseket, nincs-e kopás vagy sérülés rajtuk. Cserélje ki vagy javítsa, ha szükséges.
- Csak képesített felhatalmazott szakértők számára engedélyezett a berendezés javítása vagy karbantartása. A karbantartási és üzemeltetési utasításokat szigorúan be kell tartani és követni.
- A berendezés komplett kézikönyvének mindenkor elérhetőnek kell lennie a kezelő vagy a karbantartó szakember számára.



FIGYELEM! KÁBELKÖTEG KÁBEL ÉS TÖMLŐ BIZTONSÁG

- Rendszeresen ellenőrizzen minden kábelköteg kábelt és tömlőt, nincs-e sérülés vagy kopás rajtuk. Cserélje ki vagy javítsa, ha szükséges.
- Ne vezesse a kábelköteg kábeleit és a tömlőket éles kanyarokban.
- A kábelköteg kábeleit és a tömlőket ne rögzítse erősen rezgő vagy magas nyomású csövekhez.
- Ne rögzítse a kábelköteg kábeleit és a tömlőket forró folyadékokat szállító csövekhez.
- Védje meg a kábelköteg kábeleit és a tömlőket az éles tárgyaktól, a berendezés hulladéktól, anyaglerakódásoktól.
- Hagyjon elegendő hosszúságot a kábelköteg-vezetékek és tömlők számára, hogy szabadon mozogjanak a működés közben mozgó szakaszokon, és győződjön meg arról, hogy a kábelköteg-kábelek vagy tömlők nem lógnak a berendezés alatt.
- Hagyjon megfelelő távolságot a kábelköteg-vezetékeknek és a tömlőknek az eszköz és a gép működési zónái között.
- A berendezés tisztításakor óvja a kábelköteg-vezetékeket a magas nyomású mosástól.



MEGJEGYZÉS: ÉRINTŐKÉPERNYŐ KEZELÉSE

- Tartsa az éles tárgyakat távol az érintőképernyős eszköztől. A képernyő éles tárggyal való érintése károsíthatja a kijelzőt.
- Ne használjon erős vegyszereket a konzol/kijelző tisztításához. A konzol/kijelző tisztításának helyes módja egy puha nedves ruha vagy antisztatikus törlőkendő használata, hasonlóan egy számítógép monitor tisztításához.



MEGJEGYZÉS: AJÁNLOTT PÓTALKATRÉSZEK

- A rendszert olyan komponensekkel tervezték, amelyek együttes működése a legjobb rendszerteljesítményt biztosítja. Ha a rendszerben cserealkatrészekre van szükség, kizárólag a TeeJet által ajánlott komponenseket szabad használni a rendszer megfelelő működésének és biztonságának fenntartása érdekében.

EGYSZERŰ NYOMKÖVETÉS ELINDÍTÁSA

1. SZ. BEKAPCSOLÁS

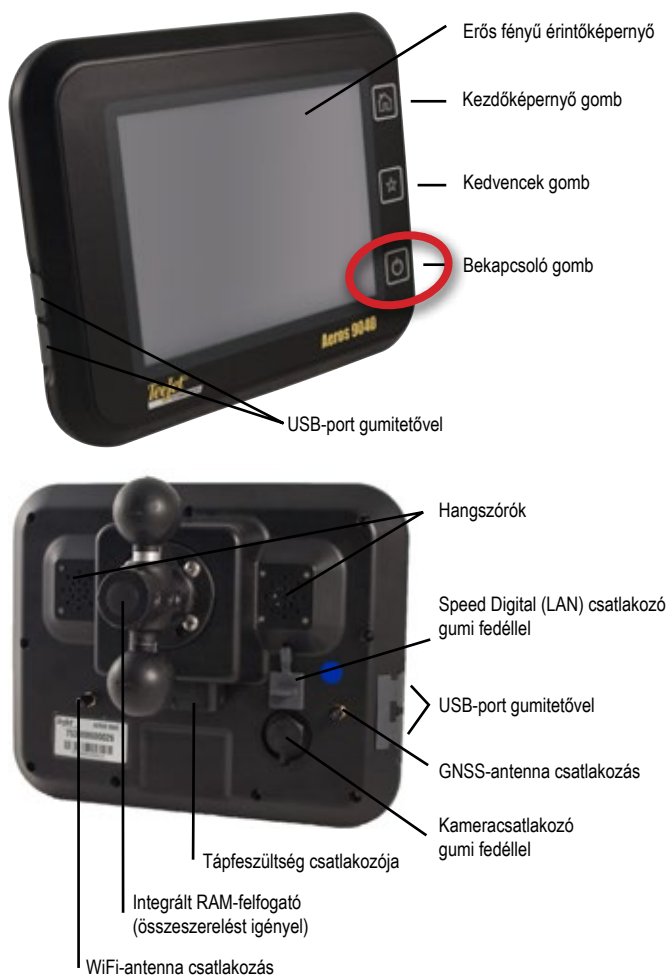

Az antenna javasolt felszerelési módja

A GNSS-antennát a vezetőfülke tetejére, legalább 10 cm x 10 cm-es fém felületre kell szerelni, minél előrébb.

Kezdőképernyő gomb

A Kezdőképernyő gomb  gyorsbillentyűként szolgál a kezdőképernyőhöz.

Ki/bekapcsolás gomb

Be – Nyomja meg a BEKAPCSOLÓ gombot , ha a konzolt be kívánja kapcsolni. Bekapcsoláskor az Aeros készülék elkezd az indítási szekvenciáját.

Ki – A készülék kikapcsolásához nyomja meg és röviden tartsa lenyomva a BEKAPCSOLÓ gombot , míg egy megerősítő képernyő tájékoztatást nem ad a kikapcsolásról.

FIGYELMEZTETÉS! Várjon 10 másodpercig, mielőtt a konzolt újraindítaná.

2. SZ. KEZDŐKÉPERNYŐ

A bekapcsolás elvégzését követően a kezdőképernyő jelenik meg, amelyen az új feladat megkezdése vagy egy meglévő feladat folytatása lehetőségek közül választhat.



Rendszerbeállítás

A rendszerbeállítás segítségével konfigurálható a konzol, a gép és eszközei. A négy oldalsó lappal hozzáférhet a Gép/eszköz konfiguráció, az Adatkezelés, a Konzolbeállítások és az Eszközök opciókhoz.

Valós nézetű kamera teljes képernyős videónézet

Videófolym(ok) megtekintése és a kamerák beállítása GNSS-jel nélkül. A RealView valós nézetű nyomkövetés ezen a képernyőn nem áll rendelkezésre.

ISOBUS univerzális végberendezés nézet

Hozzáférés egy ISOBUS elektronikus vezérlőegység (ECU) opcióihoz és működtetéséhez. Ez biztosítja a növény permetezőgép vagy a szórófej vezérlését, ha beépítik bármelyik ilyen adottságú eszközbe.

Egyszerű vagy Haladó üzemmód

Az egyszerű és haladó üzemmódok közötti váltáshoz tekintse meg a konfigurációs fejezetet, amely az Adatkezelés → Opciók pontban található.

- ▶ Egyszerű üzemmód – egyszerre csak egy feladat érhető el. Kizárólag a lefedett terület és a kezelt terület látható a kezdőképernyőn. Kizárólag az aktuális feladat menthető el a Jelentések pontban. A Fieldware Linkkel való használat nem érhető el.
- ▶ Haladó üzemmód – bármikor elérhető egynél több feladat. A kezdőképernyőn megjelennek az ügyfél, a gazdaság, a terület és a feladat nevei, a lehatárolt és a lefedett területek, a kijuttatási idő, illetve a kiválasztott feladattól való távolság is látható. Minden elmentett feladatprofil PDF-, SHP-, illetve KML-fájlként exportálható USB-meghajtóra az Adatok -> Jelentések funkció segítségével.

3. SZ. KONFIGURÁCIÓ

A kezdőképernyőn válassza ki a Rendszerbeállítás gombot a konzol, a gép és az eszközök konfigurálásához. A négy oldalsó lappal hozzáférhet a Gép/eszköz konfiguráció, az Adatkezelés, a Konzolbeállítások és az Eszközök opciókhoz.

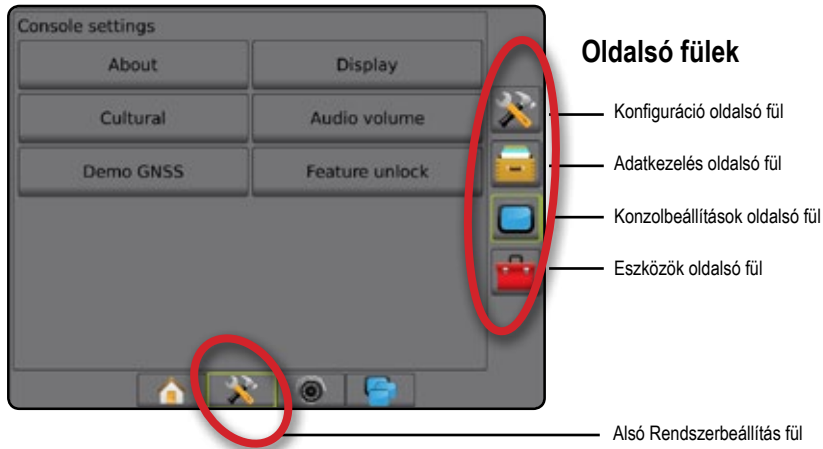

1) Helyi területi beállítások megadása

A területi beállítás a mértékegységek, nyelv és időzóna beállítására szolgál az Aeros konzol és minden, a rendszerben található elektronikus vezérlőegység (ECU) számára.

MEGJEGYZÉS: Az adott ECU-ban rendelkezésre álló nyelvek változhatnak.

1. Nyomja meg az alsó RENDSZERBEÁLLÍTÁS lapot
2. Nyomja meg a KONZOL oldalsó lapot
3. Nyomja meg a **Területi beállítás** gombot.
4. Válasszon a következők közül:
 - ▶ Egységek – a rendszer által használt egységek meghatározására szolgál
 - ▶ Nyelv – a rendszer nyelvének meghatározására szolgál
 - ▶ Időzóna – a helyi időzóna meghatározására szolgál



2) a GNSS konfigurálása

A GNSS-vevő konfiguráció a GNSS-típus, GNSS-port, GNSS adatátviteli sebesség és PRN, valamint egyéb GNSS-paraméterek beállítására és a GNSS állapotára vonatkozó adatok megtekintésére szolgál.

1. Nyomja meg az alsó RENDSZERBEÁLLÍTÁS lapot .
2. Nyomja meg az oldalsó KONFIGURÁCIÓ lapot .
3. Nyomja meg a **GNSS-vevő konfigurálása** gombot.
4. Válasszon a következők közül:
 - ▶ GNSS típusa – a GNSS-forrás átvitelek elfogadását állítja be: GPS, GLONASS, SBAS (a szükséges DGPS-sel együtt vagy anélkül)
 - ▶ GNSS-port – a GNSS kommunikációs portját belsőre vagy külsőre állítja be
 - ▶ GNSS adatátviteli sebesség – a belső GNSS vevő használatakor beállítja a GNSS-port adatátviteli sebességét és a konzol RS232-portján elérhető NMEA-üzenetek frekvenciáját
 - Gyors (115 200 + 10 Hz) – 115 200 baud, GGA 10 Hz-nél, VTG 10 Hz-nél, ZDA 1 Hz-nél
 - Lassú (19 200 + 5 Hz) – 19 200 baud, GGA 5 Hz-nél, VTG 5 Hz-nél, ZDA 1 Hz-nél
 - ▶ GNSS-állapotinformáció – az aktuális GNSS-állapotinformációt jeleníti meg
 - ▶ Program – ezt a funkciót csak a TeeJet támogatást nyújtó technikusai használják
 - ▶ PRN – a két lehetséges SBAS PRN közül kiválasztja az elsőt az SBAS korrekciós adatok biztosításához. Állítsa **Automatikus** értékre az automatikus PRN-választáshoz.
 - ▶ Másik PRN – amikor a PRN nem automatikus, lehetővé teszi egy második SBAS PRN kiválasztását a korrekciós adatok biztosításához
 - ▶ GNSS pozíció frissítése gomb megjelenítés – megadja, hogy a GNSS pozíció frissítése gomb elérhető-e a nyomkövetési képernyőkön.
5. Nyomja meg a KÖVETKEZŐ OLDAL nyilat, hogy a kiválasztott specifikus GNSS-opciókat beállíthassa.

6. Válassza ki a(z):

- ▶ GPS – egyetlen pontos korrigálatlan GPS-en alapuló helyzetadatok csak „1” CGA QI értékkel fogadhatók el.
MEGJEGYZÉS: A GPS mindig ki van jelölve.
- ▶ GPS+GLONASS – egyetlen pontos korrigálatlan GPS és GLONASS-on alapuló helyzetadatok csak „1” CGA QI értékkel fogadhatók el.
- ▶ GPS+SBAS – mind az egyetlen pontos korrigálatlan mind az SBAS korrigált helyzetadat elfogadható - „1” vagy „2” GGA QI értékkel (3, 4 vagy 5 szinten elfogadott).
- ▶ GPS+GLONASS+SBAS – mind az egyetlen pontos korrigálatlan mind az SBAS korrigált helyzetadat elfogadható - „1” vagy „2” GGA QI értékkel (3, 4 vagy 5 szinten elfogadott).
- ▶ GPS+GLONASS+SBAS+DGPS – csak „2” vagy magasabb QI értékkel rendelkező GGA adatok fogadhatók el (3, 4 vagy 5 szinten elfogadott).

MEGJEGYZÉS: Minden konzolalapú megfeleltetési, szórási és nyomkövetési funkció megszűnik, ha a GGA QI értéke a „2” alá csökken ennél a beállításnál.

7. Lépjen ki ebből a képernyőből, ha el akarja kezdeni a GNSS-vevőkészülék inicializálását. Ez körülbelül egy percig tart, a konzol pedig nem reagál addig, amíg be nem fejeződött.

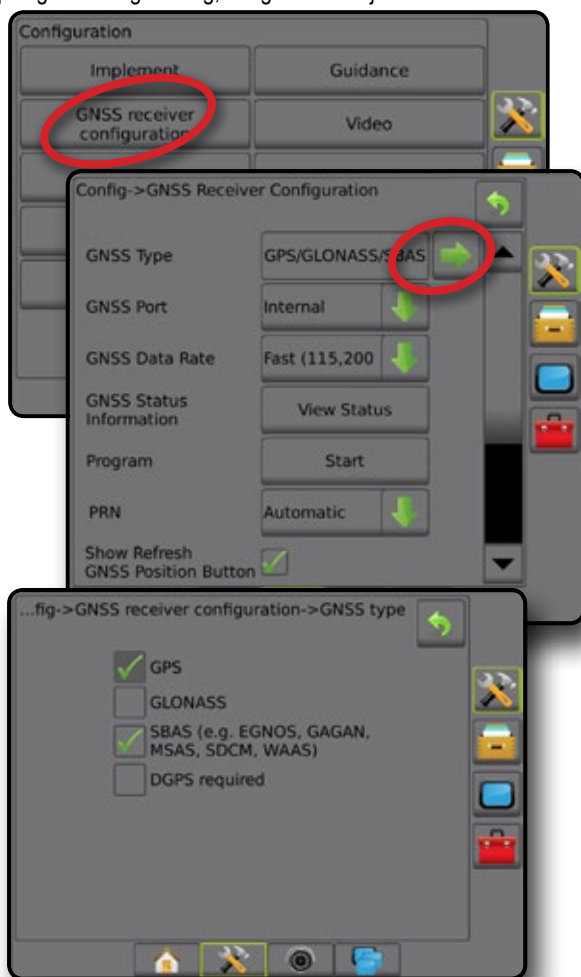

3) Az eszköz konfigurálása

A eszközbeállítás menüpont az egyenes, a szórófejes és a lépcsőzetes üzemmóddhoz kapcsolódó különböző beállítások megadására szolgál. Az elérhető beállítások a rendszerhez tartozó meghatározott berendezéstől függenek.

Eszközbeállítások létező berendezésenként

Ez a rész tartalmazza az ezen eszközkonfigurációkra vonatkozó beállítási opciókat:

- ▶ Egyetlen szakasz
- ▶ Szakasz(ok) beállítása ISOBUS permetezőgéppel/szórófejjel

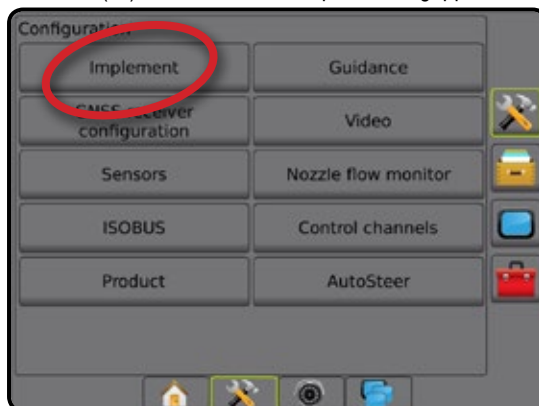

Egyetlen szakasz beállítása

Az egyetlen szakaszos beállítás akkor használatos, amikor SmartCable, szórókeretszakaszoló modul (SDM), illetve a kapcsolófunkció modulja (SFM) nem tartozik a rendszerhez (azaz, nincs semmilyen szakaszvezérlés). A teljes szórókeret vagy szórási terület egyetlen szakasznak tekintendő. A teljes szórókeret vagy szórási terület egyetlen szakasznak tekintendő.

1. Nyomja meg az oldalsó KONFIGURÁCIÓ lapot
2. Nyomja meg az **Eszköz** gombot.
3. Válasszon a következők közül:
 - ▶ Géptípus [ha van] – az Ön gépére leginkább jellemző géptípus meghatározására szolgál.
 - ▶ GNSS-antenna magassága [ha van] – az antenna talajtól számított magasságának mérésére szolgál
 - ▶ Eszköztípus – a szakaszok elrendezésének kiválasztására szolgál a kiszórt termék helyszínén (lásd az *Eszköztípus* részt a további részletekért)
 - ▶ Munka/kiszórási szélesség – az eszköz teljes szélességének megadására szolgál. A lehetséges tartomány 1,0–75,0 méter.
 - ▶ Cseppméret figyelő [ha van] – a cseppméret figyelésének bekapcsolására szolgál legfeljebb öt előre kiválasztott permetezőfűvókához
 - ▶ Fűvókaválasztás [ha van] – a permetezőfűvóka típusának (sorozat és kapacitás) kiválasztására szolgál, a cseppméretre vonatkozó adatok meghatározásához
 - ▶ Alkalmazott értesítés – a riasztás megadására szolgál, amely jelzi a kezelt terület elhagyását vagy elérését

- ▶ BoomPilot ikon – a nyomkövetési képernyő ikonjának aktiválására szolgál, amely a kezelt terület képernyőn történő kifestésének manuális szabályozásához szükséges
4. Nyomja meg a KÖVETKEZŐ OLDAL nyilat ➡ a specifikus eszközopciók beállításához.



Szakasz(ok) beállítása ISOBUS permetezőgéppel/szórófejjel

Egyes eszköz opciók az ISOBUS ECU-n kerülnek végrehajtásra.

Ha ezek az Eszközbeállítás részben is elérhetők, ki vannak szűrítve, vagy nem érhetőek el.

1. Nyomja meg az oldalsó KONFIGURÁCIÓ lapot 🛠️.
2. Nyomja meg az **Eszköz** gombot.
3. Válasszon a következők közül:
 - ▶ Géptípus [ha van] – az Ön gépére leginkább jellemző géptípus meghatározására szolgál.
 - ▶ GNSS-antenna magassága [ha van] – az antenna talajtól számított magasságának mérésére szolgál
 - ▶ Eszköztípus – a szakaszok elrendezésének kiválasztására szolgál a kiszórt termék helyszínén
 - ▶ Kiszórási szélesség [Egyenes szerelék típusnál az ISOBUS ECU-n elvégezve] – az eszköz teljes szélességének megjelenítésére szolgál, ahogy azt az ISOBUS permetezőgépen megadták
 - ▶ Munkaszélesség [Szórófejes szerelék típusnál az ISOBUS ECU-n elvégezve] – az eszköz teljes szélességének megjelenítésére szolgál, ahogy azt az ISOBUS szórófejen megadták
 - ▶ Cseppméret figyelő [csak nyomásérzékelő interfész készlettel elérhető] – a cseppméret figyelésének engedélyezésére szolgál legfeljebb öt előre kiválasztott permetező fúvókához
 - ▶ Fúvóka kiválasztása [Egyenes szerelék típusnál az ISOBUS ECU-n elvégezve] – a permetező fúvóka típusának megjelenítésére szolgál ahogyan azt az ISOBUS permetezőgépen megadták

- ▶ BoomPilot indítási mód – a feladat elindítási módjának meghatározására szolgál.

- Automatikuss – automatikus szekcióvezérlés engedélyezve van és a szakasz aktiválását és/vagy a képernyőn való megfeleltetést a GNSS és a sebesség vezéri
- Ki – az automatikus szekcióvezérlés le van tiltva, de a szakasz aktiválása és/vagy a képernyőn való megfeleltetés manuálisan engedélyezhető egy kapcsolószekrény, vagy a nyomkövetési képernyőn megjelenő navigációs és irányítási opciókban található BoomPilot ikon segítségével.

4. Nyomja meg a KÖVETKEZŐ OLDAL nyilat ➡ a specifikus eszközopciók beállításához.

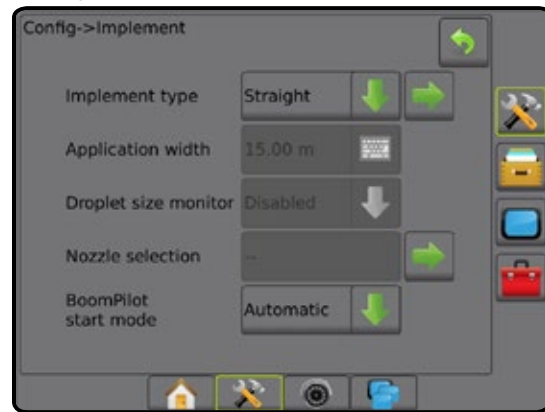

További beállítások eszköztípus szerint

A Eszköztípus menüpont a rendszerhez leginkább illő szórásképet választja ki.

- Egyenes üzemmódban – a szórókeret-szakaszoknak nincs hossza, és egy vonalban, fix távolságnyra vannak az antennától
- Szórófej üzemmódban – virtuális vonal jön létre, összhangban a szóró tárcsákkal, amelyektől számítva a szórási szakasz vagy szakaszok változó hosszúságúak lehetnek, és amelyek különböző távolságban lehetnek a vonaltól (elérhetősége függ a rendszer részét képező, meghatározott berendezéstől)
- Lépcsőzetes üzemmódban – virtuális vonal jön létre, egy vonalban az 1. szakasszal, amelytől számítva a szórási szakasznak vagy szakaszoknak nincs hossza, és amelyek különböző távolságban lehetnek a vonaltól (elérhetősége függ a rendszer részét képező, meghatározott berendezéstől)

1 ábra: Eszköztípus – egyenes

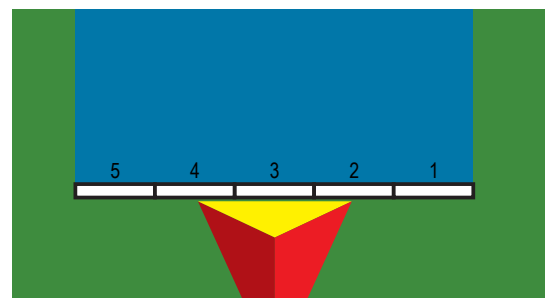

2 ábra: Eszköztípus – szórófej

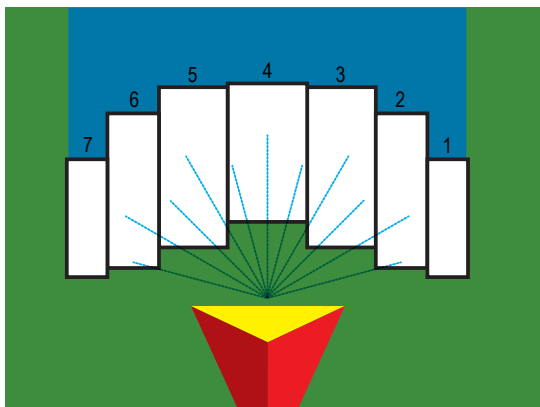

3 ábra: Eszköztípus – lépcsőzetes

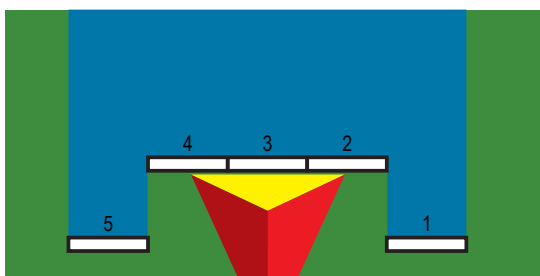

Szakaszok számai

A szakaszok a gép menetirányának megfelelően balról jobbra számozottak.

Egyenes

A szórókeretszakaszoknak nincs hossza, és egy vonalban, fix távolságra vannak az antennától.

1. Válassza az **Egyenes** szereléktypust az Eszköz képernyőn.
2. Nyomja meg az Eszköztípus KÖVETKEZŐ OLDAL nyilat ➡.
3. Válasszon a következők közül:
 - ▶ Csatlakozási pont lineáris eltolás iránya ③ [csak ISOBUS] – meghatározza, hogy a referenciapont ② a GNSS antenna előtt (elől) vagy mögött (hátral) található-e, ha a gép menetirányába nézünk

- ▶ Csatlakozási pont lineáris eltolás távolsága ③ [csak ISOBUS] – a gép középvonalával párhuzamosan mérve megadja a lineáris távolságot a GNSS antennától a referenciapontig ②
- ▶ Csatlakozási pont oldalirányú eltolási iránya ④ [csak ISOBUS] – megadja az irányt a gép középvonalától balra vagy jobbra a referenciaponthoz, ② ha a gép menetirányába nézünk.
- ▶ Csatlakozási pont oldalirányú eltolási távolsága ④ [csak ISOBUS] – megadja a távolságot a gép középvonalától a referenciapontig ②
- ▶ Eszköz lineáris eltolási iránya ① – a jármű haladási irányát alapul véve megmutatja, hogy az eszköz a GNSS-antenna előtt (elől) vagy mögött (hátral) található-e, ha a gép menetirányába nézünk
- ▶ Eszköz lineáris eltolási távolsága ① – a gép középvonalával párhuzamosan mérve, megjeleníti a GNSS-antenna és az eszköz közötti lineáris távolságot
- ▶ Eszköz oldalirányú eltolási iránya ② – megjeleníti az oldalsó irányt, a gép középvonalától balra vagy jobbra az eszköz középpontjához, ha a gép menetirányába nézünk.
- ▶ Eszköz oldalirányú eltolási távolsága ② – megjeleníti a gép középvonalától az eszköz középvonaláig mért oldalirányú távolságot
- ▶ Átfedés – a megengedett átfedés mértékének meghatározására szolgál az automatikus szórókeretszakasz-vezérlés használatakor
- ▶ Bekapcsolás késleltetése – beállítja azt az időt, amikor a szakasz bekapcsol egy még nem kezelt területre történő belépéskor
MEGJEGYZÉS: Ha a szórás hamarabb kapcsol be, mint ahogy a kezeletlen terület fölé ért volna, akkor csökkentse a bekapcsolás késleltetésének idejét. Ha a szórás túl későn kapcsol be, akkor növelje a bekapcsolás késleltetését.
- ▶ Kikapcsolás késleltetése – beállítja azt az időt, amikor a szakasz kikapcsol a kezelt területre történő belépéskor
MEGJEGYZÉS: Ha a szórás túlságosan hamar kikapcsol egy kezeletlen területre történő belépéskor, csökkentse a kikapcsolás késleltetésének idejét. Ha a szórás túl későn kapcsol ki, akkor növelje a kikapcsolás késleltetését.

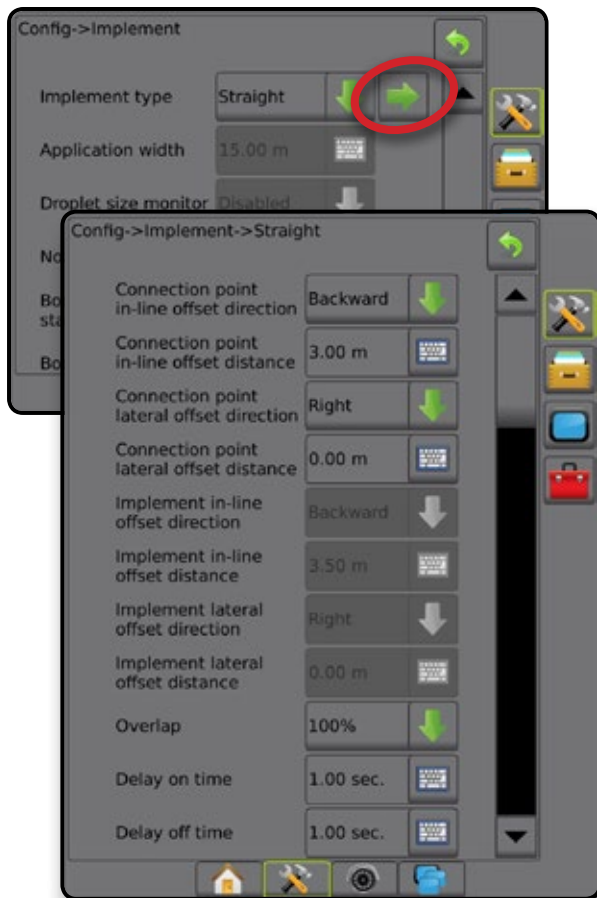

4 ábra: Eszköz eltolási irányok és távolságok

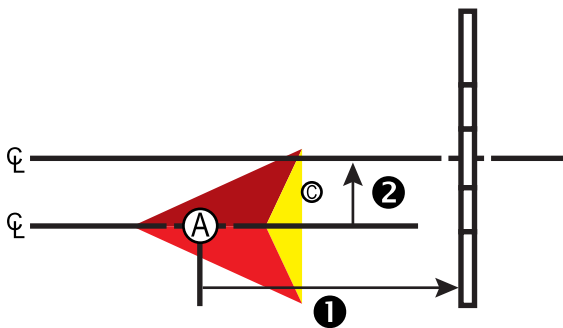

5 ábra: Csatlakozási pont eltolási irányok és távolságok

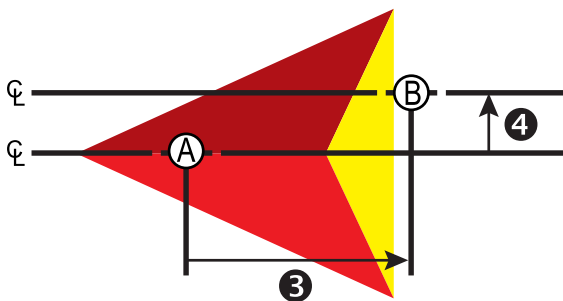

- Ⓐ – GNSS antenna közepe
- Ⓑ – Referenciapont
- ➊ – Eszköz lineáris eltolási iránya/távolsága
- ➋ – Eszköz oldalirányú eltolási iránya/távolsága
- ➌ – Csatlakozási pont lineáris eltolási iránya/távolsága
- ➍ – Csatlakozási pont oldalirányú eltolási iránya/távolsága

Szórófej – TeeJet

Virtuális vonal jön létre a szóró tárcsákkal egy vonalban, amihez képest a szórási szakasz vagy szakaszok hosszúsága változhat, és amely vonaltól különböző távolságban lehetnek (rendelkezésre állása függ a rendszer részét képező meghatározott berendezéstől).

1. Válassza a **Szórófej** eszköztípust az Eszköz képernyőn.
2. Nyomja meg az Eszköztípus KÖVETKEZŐ OLDAL nyilat ➡.
3. Válasszon a következők közül:
 - ▶ Típus beállítása – a **TeeJet** szórófej típusának kiválasztására szolgál
 - ▶ Antenna és tárcsák lineáris eltolási távolsága ➊ – a gép középvonalával párhuzamosan mérve megadja a lineáris távolságot a GNSS antennától a tárcsákig, vagy a szóró mechanizmusig
 - ▶ Eszköz az oldalirányú eltolási iránya ➋ – megadja az oldalsó irányt, a gép középvonalától balra vagy jobbra az eszköz középpontjához, ha a gép menetiránya felé nézünk
 - ▶ Eszköz oldalirányú eltolási távolsága ➋ – megadja a gép középvonalától az eszköz középvonaláig mért oldalirányú távolságot
 - ▶ Átfedés – a megengedett átfedés mértékének meghatározására szolgál az automatikus szórókeretszakasz-vezérlés használatakor
 - ▶ Bekapcsolás késleltetése – beállítja azt az időt, amikor a szakasz bekapcsol egy még nem kezelt területre történő belépéskor
 MEGJEGYZÉS: Ha a szórás hamarabb kapcsol be, mint ahogy a kezeletlen terület fölé ért volna, akkor csökkentse a bekapcsolás késleltetésének idejét. Ha a szórás túl későn kapcsol be, akkor növelje a bekapcsolás késleltetését.
 - ▶ Kikapcsolás késleltetése – beállítja azt az időt, amikor a szakasz kikapcsol a kezelt területre történő belépéskor
 MEGJEGYZÉS: Ha a szórás túlságosan hamar kikapcsol egy kezeletlen területre történő belépéskor, csökkentse a kikapcsolás késleltetésének idejét. Ha a szórás túl későn kapcsol ki, akkor növelje a kikapcsolás késleltetését.
 - ▶ Szórás eltolási távolság ➌ – a tárcsák vagy a szóró mechanizmus és azon pont közötti távolság beállítására szolgál, ahol a szer eredetileg az 1. szakaszban földet ér.
 - ▶ Szakaszeltolások ➍ – az 1. szakasztól (a szórás eltolási vonala) az egyes szakaszok első eléig mért eltolási távolság beállítására szolgál. Az 1. szakasz mindig 0. Minden más szakasz eltérő távolságú lehet.
 - ▶ Szakaszhosszúságok ➍ – az egyes szakaszoknál történő szórás hosszának beállítására szolgál Minden szakasz eltérő hosszúságú lehet.

MEGJEGYZÉS: A szakaszok a gép menetirányának megfelelően balról jobbra számozottak.

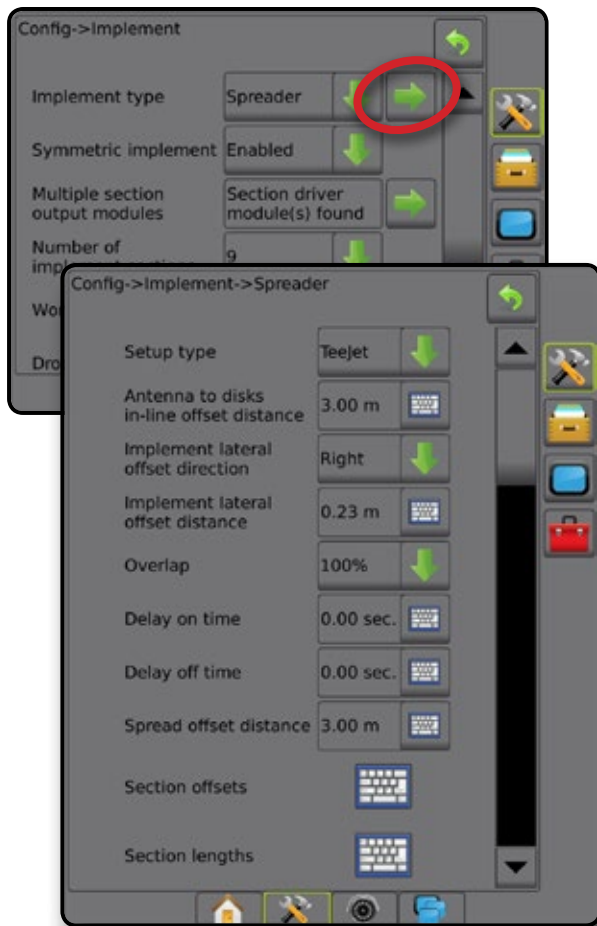

6 ábra: Távolságok és hossz

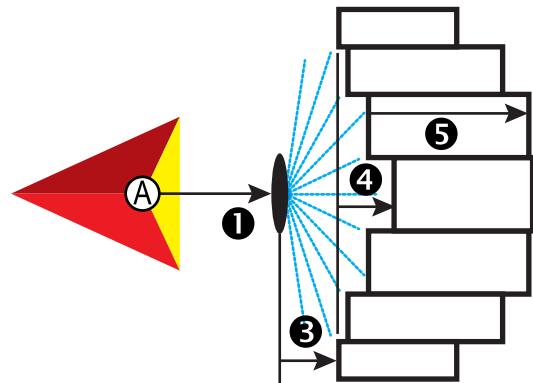

7 ábra: Oldalsó eltolás iránya és távolsága

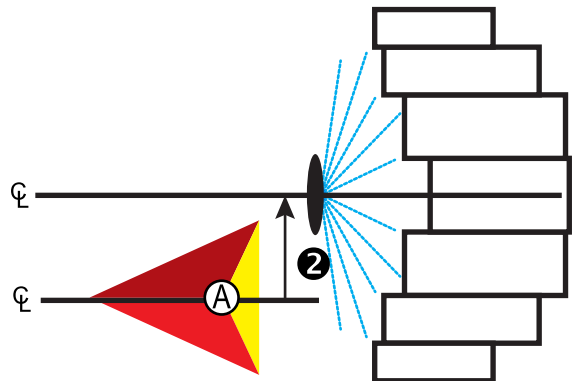

- Ⓐ – GNSS antenna közepe
- ❶ – Antenna és tárcsák lineáris eltolási távolsága
- ❷ – Eszköz oldalirányú eltolási iránya/távolsága
- ❸ – Szórás eltolási távolság
- ❹ – Szakaszeltolások
- ❺ – Szakaszhosszúságok

Oldalazó eszköz eltolási távolságának beállítása

Az oldalazó eszköz eltolási távolsága a gép középvonalától az eszköz középpontjáig mért távolság megadására szolgál. Amikor a képernyőn látható megfeleltetés nem mutat átfedést vagy hézagot, azonban a táblán a szórás következetesen átfedésre vagy hézagra utal a menetirány ugyanazon oldalán, ki kell számolni az oldalazó eszköz eltolási távolságának új beállítását, és ezt kell bevinni a rendszerbe.

Önjáró permetezőgép vagy szórógép használata esetén vegye igénybe a GNSS-eltolásérték-számítást a szükséges eszközeltolási távolság meghatározásához.

Háttra szerelt vagy vontatott eszköz használata esetén használja a eszköz eltolási beállítás kiszámítása lehetőségét az eszköz eltolási távolság meghatározásához.

MEGJEGYZÉS: Rásegíteses/automatikus kormányzás használata esetén ha a képernyőn látható térkép átfedéseket vagy hézagokat mutat, előfordulhat, hogy módosítani kell a rásegíteses/automatikus kormányzási beállításokat.

GNSS-eltolásérték-számítás

GNSS-eltolásérték-számítás ugyanazon nyomvonalon:

1. Hozzon létre egy AB közötti egyenes vonalat.
2. Bekapcsolt rásegíteses/automatikus kormányzás esetén tegye meg az ❶-es utat, legalább 30 métert, és szereljen zászlókat a vonórúdra, vagy helyezze el ezeket a gép mellett.
3. Forduljon meg, és kapcsolja be a rásegíteses/automatikus kormányzás funkciót, majd tegye meg a(z) ❷ utat ugyanazon az AB nyomvonalon. Szereljen zászlókat a vonórúdra, vagy helyezze el ezeket a gép mellett, vagy álljon meg az AB nyomvonalon azon zászlók mellett, amelyeket a(z) ❶ útnál helyezett el.
4. Mérje le a(z) ❸ különbséget a(z) ❶ és a(z) ❷ utak során elhelyezett zászlók között.
5. Ossa el a ❸ lement távolságot kettővel. Ez az eredmény lesz az eltolás beállítása.
6. Növelje vagy csökkentse az eltolás távolságát az 5. lépésben meghatározott eltolás beállítás értékével, és ismételje meg a tesztet. Az oldalirányú antenna eltolási távolság akkor van helyesen beállítva, ha a jármű keréknyomai ugyanazon a helyen haladnak mindkét irányban. Ha ez a beállítás azt eredményezi, hogy az oldalirányú antenna eltolási távolságát több mint 10 cm-rel módosítani kell, az automatikus kalibrálást újra el kell végeztetni.

Táblaszórási átfedés	Aktuális eltolási beállítások		
	Eltolás iránya = bal	Eltolás iránya = jobb	Eltolás iránya = jobb Eltolási távolság = 0 m
❶ úttól jobbra	Csökkentse az eltolási távolság értékét	Növelje az eltolási távolság értékét	Növelje az eltolási távolság értékét
❶ úttól balra	Növelje az eltolási távolság értékét	Csökkentse az eltolási távolság értékét	Eszköz eltolási irány megváltoztatása bal oldalra, illetve az eltolási távolság növelése

8 ábra: GNSS-eltolási távolság

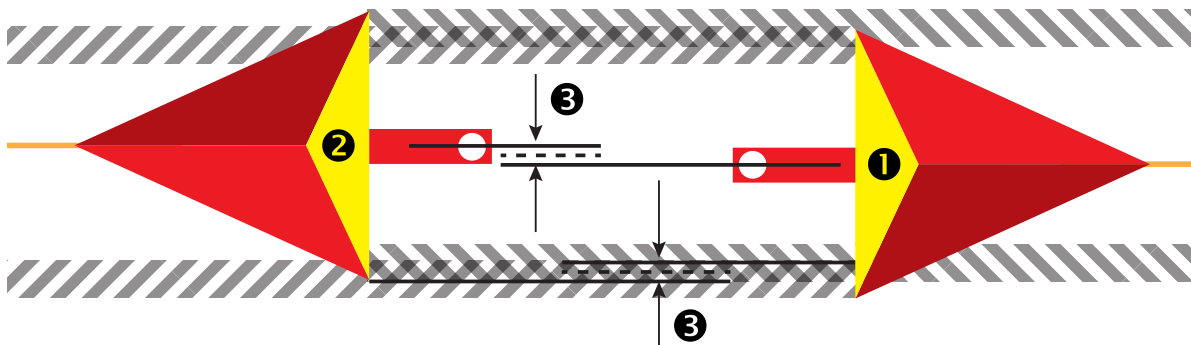

Oldalzó eszköz eltolásának beállítása

Az eszköz eltolási beállításának kiszámítása a szomszédos nyomvonalak segítségével:

1. Hozzon létre egy AB közötti egyenes vonalat.
2. Bekapcsolt rásegítéses/automatikus kormányzás esetén tegye meg az ❶ utat, mintha üzemeltetné az eszközt, és helyezzen el zászlókat az eszköz külső széleinél.
3. Forduljon meg, és kapcsolja be a rásegítéses/automatikus kormányzás funkciót, majd tegye meg a(z) ❷ utat ugyanazon az AB nyomvonalon. Helyezzen el további zászlókat az eszköz külső széleinél, vagy álljon meg az AB nyomvonalon az ❶ út során elhelyezett zászlók mellett.
4. Mérje le a(z) ❸ különbséget a(z) ❶ és a(z) ❷ utak során elhelyezett zászlók között.
5. Ossza el a ❸ lement távolságot kettővel. Ez az eredmény lesz az eltolás beállítása.
6. Növelje vagy csökkentse a(z) ❹ eltolási távolságot szükség szerint attól függően, hogy a tábla mely részén tapasztalható átfedés a szórás során, illetve az aktuális oldalra kinyúló eszköz eltolási iránya beállítás függvényében.



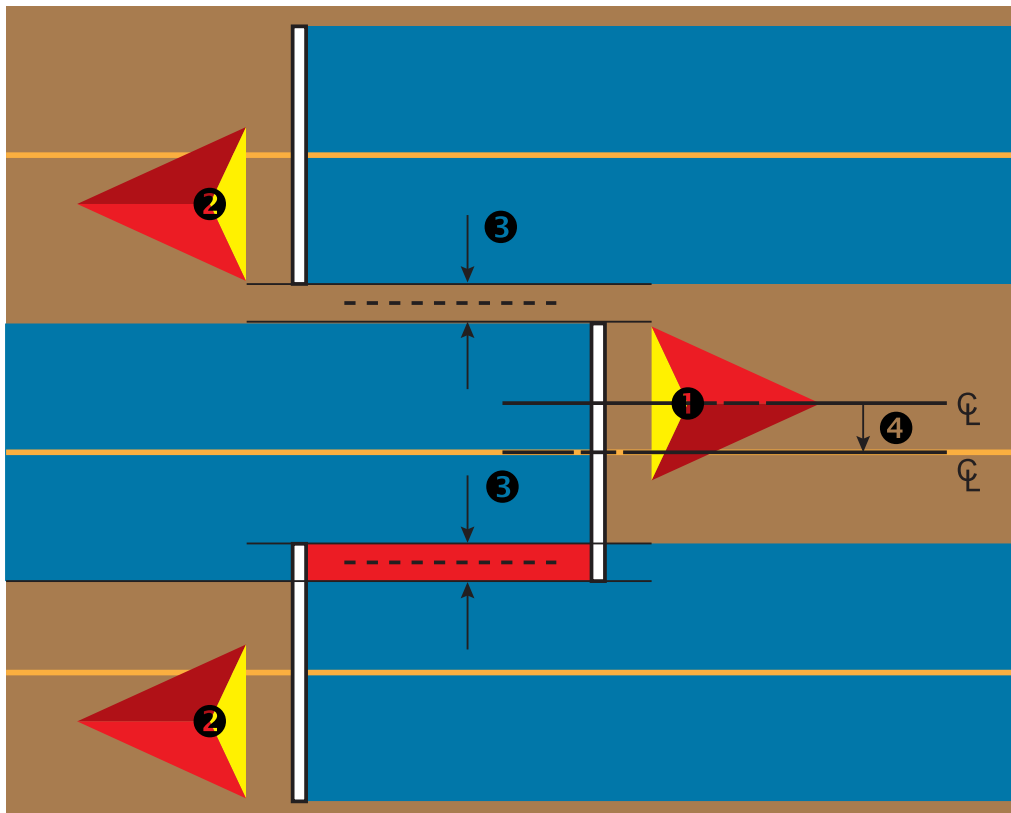

Szórás a táblán	Aktuális eltolási beállítások		
	Eltolás iránya = bal	Eltolás iránya = jobb	Eltolás iránya = jobb Eltolási távolság = 0 m
Átfedés a(z) ❶ út jobb oldalán vagy hézag a(z) ❶ út bal oldalán	Növelje az eltolási távolság értékét	Csökkentse az eltolási távolság értékét	Növelje az eltolási távolság értékét
Átfedés a(z) ❶ út bal oldalán vagy hézag a(z) ❶ út jobb oldalán	Csökkentse az eltolási távolság értékét	Növelje az eltolási távolság értékét	Eszköz eltolási irány megváltoztatása bal oldalra, illetve az eltolási távolság növelése

9 ábra: Oldalzó eszköz eltolási távolsága és iránya



4) A megfeleltetési helyszín konfigurálása

A megfeleltetési helyszín meghatározza a helyszínt, amelyről a határ és poligon megfeleltetése meg fog történni.

1. Nyomja meg az oldalsó KONFIGURÁCIÓ lapot .
2. Nyomja meg a **Megfeleltetés és nyomkövetés** gombot.
3. Válasszon a következők közül:
 - ▶ **Megfeleltetési helyszín** – megadja a helyszín elrendezését amelyből a határt vagy sokszöget leképezik.
 - Alapértelmezett helyszín – külső határ vagy sokszög létrehozása esetén a határvonal a legtávolabb található aktív szakasz külső oldalán fog elhelyezkedni. Belső határ létrehozása esetén a határvonal a legközelebb található aktív szakasz belső oldalán fog elhelyezkedni. Ha egyetlen szakasz sem aktív, a határvonalat a legkülső szakasz végéig fogják kijelölni.
 - Felhasználói bejegyzés – a felhasználó megadhat lineáris és oldalirányú eltolást a GNSS antenna irányoktól és távolságoktól. Legfeljebb öt (5) felhasználói bejegyzést lehet létrehozni. Lásd a „Felhasználó által megadott megfeleltetési helyszín” részt a részletekért.
 - ▶ **Nyomkövetési szélesség** – a nyomvonalak közötti távolság beállítására szolgál
 - ▶ **Nyomkövetési érzékenység** – beállítja a nulla hibaként érzékelt nyomvonal körüli távolságot.
4. Válassza ki a felhasználói bejegyzés helyszínt a Megfeleltetési helyszínek legördülő lehetőségei között.
5. Nyomja meg a MEGFELELTETÉSI HELYSZÍN KÖVETKEZŐ OLDAL nyilat , a kiválasztott specifikus megfeleltetési helyszín opciók beállításához.
6. Válassza ki a(z):
 - ▶ **Helyszín neve** – az aktuális kiválasztott felhasználói bejegyzéshez a megfeleltetési helyszín nevének megadására szolgál
 - ▶ **Megfeleltetési helyszín lineáris eltolási irány** – annak kiválasztására szolgál, hogy a megfeleltetési helyszín a GNSS-antenna előtt vagy mögött helyezkedik-e el, a jármű előre haladási irányához képest
 - ▶ **Megfeleltetési helyszín lineáris eltolási távolság** – a megfeleltetési helyszín GNSS-antennától való lineáris távolságának megadására szolgál
 - ▶ **Megfeleltetési helyszín oldalirányú eltolási iránya** – a gép középvonalától a megfeleltetési helyszínhez az oldalirány kiválasztására szolgál, ha a gép menetirányába nézünk
 - ▶ **Megfeleltetési helyszín oldalirányú eltolási távolsága** – a gép középvonalától a megfeleltetési helyszínig az oldalirányú távolság megadására szolgál
7. Nyomja meg a VISSZA nyilat  a Megfeleltetés és nyomkövetés képernyőre való visszatéréshez, vagy nyomja meg a KONFIGURÁCIÓ oldalsó fület  a fő Konfigurációs képernyőre való visszatéréshez.

10 ábra: Felhasználó által megadott megfeleltetési helyszín

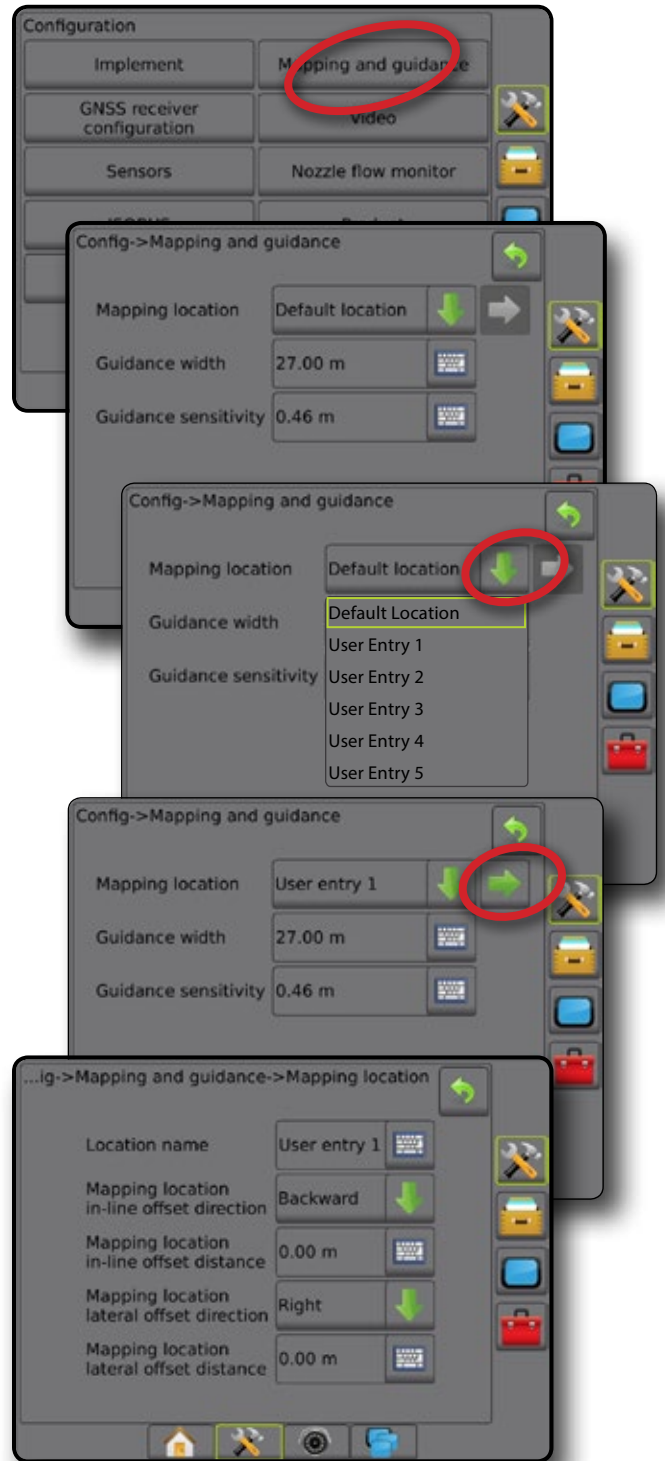

4. SZ. ÚJ FELADAT ELINDÍTÁSA VAGY FELADAT FOLYTATÁSA

A bekapcsolás elvégzését követően a kezdőképernyő jelenik meg, amelyen az új feladat megkezdése vagy egy meglévő feladat folytatása lehetőségek közül választhat. A konzolhoz GPS-egységet kell csatlakoztatni a feladat megkezdése vagy folytatása előtt. **Az egységet be kell állítani az adott géphez és az alkatrészeihez a feladat megkezdése előtt.** Amint egy feladat aktív, bizonyos beállítási opciók a továbbiakban már nem változtathatók meg. Az egyszerű és haladó mód közötti váltáshoz válassza az Adatok -> Opciók -> Feladat üzemmód lehetőséget a Rendszerbeállítás menüben.

Egyszerű üzemmód

Egyszerű üzemmódban egyszerre csak egy feladat érhető el.

Új feladat

1. A kezdőképernyőn  nyomja meg az **Új feladat** gombot.

Feladat folytatása

1. A kezdőképernyőn  nyomja meg a **Tovább** gombot.
Ha az aktuális feladat más UTM-zónában van, mint az aktuális vagy a szomszédos UTM-zóna, akkor a **Folytatás** gomb letiltásra kerül.

Feladat bezárása

1. A kezdőképernyőn  nyomja meg a **Feladat bezárása** gombot.

A feladat bezárásakor, a feladathoz tartozó jelentés létrehozásához helyezzen be egy USB-meghajtót a konzol USB-csatlakozójába, mielőtt a „Feladat bezárása” gombot megnyomná.



Haladó üzemmód

Haladó üzemmódban mindig egynél több feladat áll rendelkezésre.

Az ügyfélre, a gazdaságra és a területre vonatkozó adatok, valamint az utasításokat tartalmazó térképek csak a Fieldware Link segítségével vihetők be. Feladatnevet csak a Fieldware Link segítségével lehet szerkeszteni.

A felhasználó duplikálhatja a feladatokat a határok, a nyomvonalak, a lefedett terület adatainak és az utasításokat tartalmazó térképek és/vagy poligonok újbóli felhasználása érdekében a Fieldware Link segítségével, vagy az Adatok -> Feladat adatok -> Kezelés kiválasztásával a konzolon.



Új feladat

1. A kezdőképernyőn  nyomja meg az **Új feladat** gombot.
2. Nyomja meg a(z):
 - ▶ Igen – lehetőséget név automatikus generálásához
 - ▶ Nem – lehetőséget, ha a virtuális billentyűzet segítségével kívánja megadni a nevet

Az ügyfélre, gazdaságra és területre vonatkozó adatok a Fieldware Link segítségével kerülnek bevitelre.

Feladat kezdése

Az Aeros 9040 programozott területkereső eszközzel rendelkezik, amely segít a felhasználónak megtalálni a jármű helyzetéhez legközelebbi feladatot. GNSS-jel észlelése esetén a feladatválasztó lista tíz másodpercenként frissül. A frissítés során a feladatok listája távolság szerint rendeződik, a lista felső két pozíciójában pedig a két legközelebbi feladat lesz látható. A további feladatok ezek alatt jelennek meg.

1. A kezdőképernyőn  nyomja meg a LE nyilat  a konzolban elmentett feladatok listájának megtekintéséhez.
2. Válassza ki az elindítani/folytatni kívánt feladat nevét.
3. Nyomja meg a **Feladat kezdése** gombot.

Feladat bezárása

1. A kezdőképernyőn  nyomja meg a **Feladat bezárása** gombot.

A feladat bezárásakor, a feladathoz tartozó jelentés létrehozásához helyezzen be egy USB-meghajtót a konzol USB-csatlakozójába, mielőtt a **Feladat bezárása** gombot megnyomná.

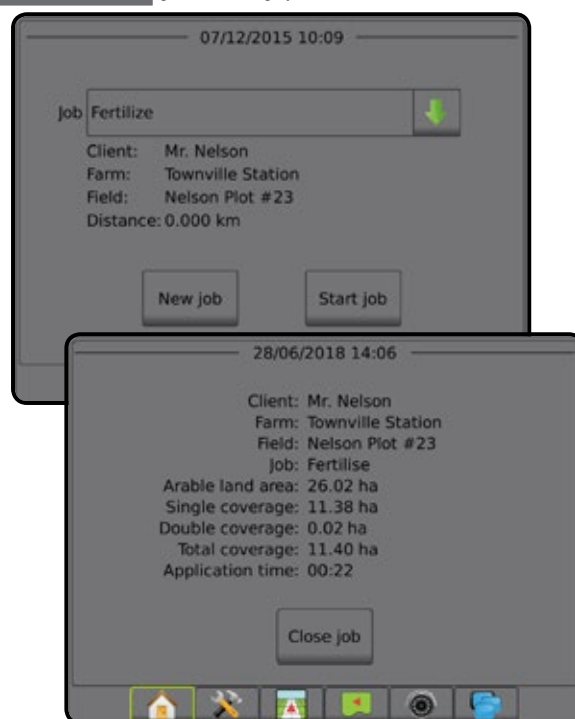

5. SZ. NYOMKÖVETÉS BEÁLLÍTÁSA

1) Nyomkövetési mód kiválasztása

Háromféle nyomkövetési képernyő segíti a felhasználó tájékoztatását.

Járműperspektíva nyomkövetés

számítógéppel generált képen mutatja a jármű helyzetét a szórási területen.



Terület nézetű nyomkövetés

számítógéppel generált képen légi felvétélként mutatja a jármű helyzetét a szórási területen.

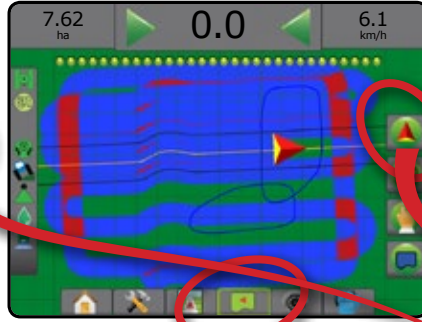









A RealView valós nézetű

nyomkövetésnél élő videókép jeleníthető meg a számítógép által előállított kép helyett.



A nyomkövetési mód kiválasztásához:





2. Nyomja meg a NAVIGÁLÁS ÉS IRÁNYÍTÁS OPCIÓK lapot  a navigációs opciók megjelenítéséhez.
3. Nyomja meg a NYOMKÖVETÉSI MÓD ikont .
4. Válasszon a következők közül:
 - ▶ Nincs nyomkövetés 
 - ▶ AB közötti egyenes vonalú nyomkövetés 
 - ▶ AB közötti görbe nyomkövetés 
 - ▶ Körkörös nyomkövetés 
 - ▶ Utolsó menet nyomkövetés* 
 - ▶ Következő sor nyomkövetés* 
 - ▶ Adaptív görbés nyomkövetés 

*A nyomkövetés opciók esetleg nem állnak rendelkezésre a rásegítéses/automatikus kormányzási rendszer telepítésétől függően.

11 ábra: Nyomkövetési mód kiválasztása



2) AB nyomvonal meghatározása:

- Hajtson az A pont  kívánt helyére.
- Nyomja meg a NAVIGÁLÁS ÉS IRÁNYÍTÁS OPCIÓK lapot  a navigációs opciók megjelenítéséhez.
- Nyomja meg az „A” JEL ikont .
- Hajtson a B pont  kívánt helyére.
- Nyomja meg a „B” JEL ikont  az AB vonal megadásához.
- „Szeretné elnevezni ezt a nyomvonalat”?

Nyomja meg a(z):

- ▶ Igen – név megadásához és a nyomvonal konzolba történő elmentéséhez
- ▶ Nem – név automatikus generálásához és a nyomvonal konzolba történő elmentéséhez

A konzol elkezd navigációs információkat szolgáltatni.

MEGJEGYZÉS: A „B” JEL ikon  nem választható ki (szürke marad), amíg nem tette meg a minimális távolságot a járművel (3,0 méter egyenes vagy görbe nyomkövetés esetén, míg 50,0 méter körkörös nyomkövetés esetén).

MEGJEGYZÉS: Nem szükséges a teljes kört megtenni a középpont körül ahhoz, hogy bekapcsoljon a körkörös nyomkövetés.

Az „A” jel visszavonásához és az előző nyomvonalhoz való visszatéréshez (ha létezik) használja a KIJELÖLÉS VISSZAVONÁSA ikont .

12 ábra: A pont megjelölése

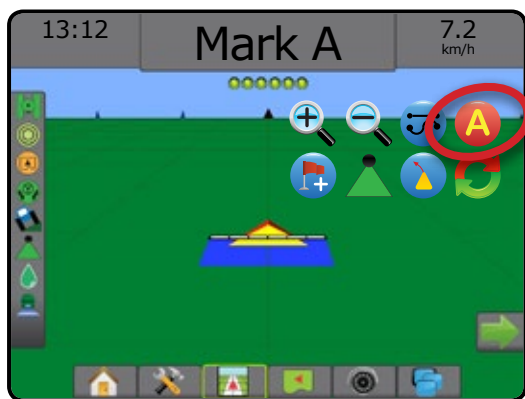



13 ábra: B pont megjelölése



3) Szórási határvonal létrehozása

A minden nyomkövetési képernyőn elérhető Határok és poligonok fül megjeleníti a külső határra, belső határra és a poligonra vonatkozó opciókat.

A szórási határvonalak meghatározzák az ABSC vagy BoomPilot használata során a termékkel kezelendő és nem kezelendő lehatárolt területeket.



- Külső határvonal  – meghatározza a lehatárolt területet, ahol a kiszórást ASC vagy BoomPilot használata mellett alkalmazzák.
- Belső határ  – meghatározza a lehatárolt területet, ahol NEM alkalmaznak kiszórást ASC vagy BoomPilot használata mellett.

Határvonalak az összes nyomkövetési módban megadhatók. Összesen legfeljebb 100 külső határ és/vagy belső határ tárolható egy feladaton belül. Nem szükséges szórás határ megfeleltetéséhez.

Az Adat -> Feladat adatai -> Kezelés opció vagy a Fieldware Link segítségével a felhasználó lemásolhatja és szerkesztheti a feladatokat a határvonalak ismételt felhasználásához ugyanazon táblán belüli különböző szórásoknál.

Nem szükséges szórás határ vagy poligon megfeleltetéséhez.



Ha a határ megfeleltetésére egy vagy több behajtott és kikapcsolt szakasszal kerül sor, ezt a szakaszkonfigurációt meg kell tartani a határon vagy poligonon való áthaladás időtartamára. A bekapcsolt szakaszok számának, azaz a gép szélességének megváltoztatása a határ vagy poligon megfeleltetési folyamat elindítását követően azt eredményezi, hogy a szórás feltérképezése a határt vagy poligont az összes programozott szakasz külső szélén felelteti meg – és nem szükségképpen azokon, amelyek a határon vagy poligonon való áthaladás során bármely adott pillanatban be vannak kapcsolva.

Ha egy határ vagy poligon megfeleltetésekor bizonyos szakaszok ki vannak kapcsolva, a BoomPilot-ot manuális üzemmódba szükséges átállítani és  a fő, illetve szakaszkapcsolókat BE kell kapcsolni minden olyan szakasz esetében, amelyet a határon vagy poligonon való áthaladás során használni fognak. Amint a határon vagy poligonon való áthaladás befejeződött, a szakaszkapcsolókat KI lehet kapcsolni, a főkapcsoló BE állásban marad, a BoomPilot visszaállítható automatikus módba,  és az automatikus szekcióvezérlés ezután igénybe vehető.

MEGJEGYZÉS: Ha egy határvonal feltérképezése a fentebb leírt módon felhajtott szórókeretekkel történik, szükséges lehet az A+ IGAZÍTÁS ikon  használata a nyomvonalon annak érdekében, hogy a területen való következő áthaladások a megfelelő pozícióban történjenek.

Külső vagy belső határvonal megállapítása

Külső vagy belső határ megállapítása:

- Hajtson a szórási terület kerületén a kívánt helyre, és irányítsa a járművet a létrehozott megfeleltetési helyre.
- Nyomja meg a HATÁR ÉS POLIGON OPCIÓK fület  a határ és poligon opciók megjelenítéséhez.
- Nyomja meg a HATÁR ikont  .
- Ellenőrizze a megfeleltetési helyszín megfelelőségét.
 - ◀ Ha a megfeleltetési helyszín nem megfelelő, nyomja meg a **Mégse** gombot, majd lépjen a Konfiguráció -> Megfeleltetés és nyomkövetés -> Megfeleltetési helyszín funkcióra.

5. Haladjon a szórási terület szélén (kerületén).

Haladás közben használja szükség szerint a következőket:

- ▶ Határ felfüggesztése – felfüggeszti a határmegjelölési folyamatot.
- ▶ Határ folytatása – folytatja a határmegjelölési folyamatot.
- ▶ Határ visszavonása – leállítja a határmegjelölési folyamatot.

6. A határvonal befejezése:

- ▶ Automatikus lezárás – közelítsen a járművel a kiindulási ponttól egy fogásszélességnyi távolságra. A határvonal automatikusan befejeződik (a fehér nyomvonal fekete színűre változik).
- ▶ Manuális lezárás – nyomja meg a HATÁR BEFEJEZÉSE ikont a határ egyenes vonallal való lezárásához a jelenlegi helyzet és a kezdőpont között.

MEGJEGYZÉS: Ha a minimális távolság nincs bejárva (ötször a fogásszélességen), egy hibaüzenet ugrik fel.

7. Nyomja meg a(z):

- ▶ Mentés – határvonal mentéséhez
- ▶ Törlés – határvonal törléséhez

14 ábra: Külső határvonal

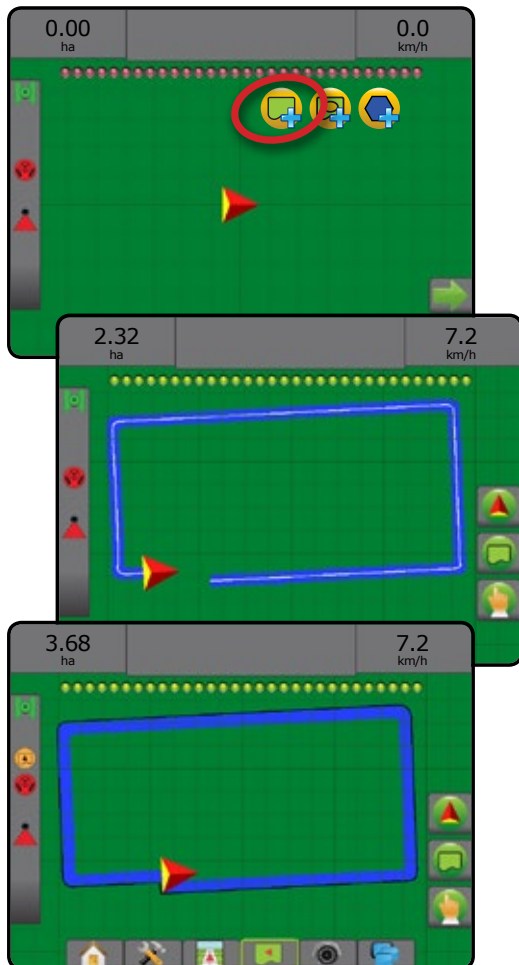

15 ábra: Belső határvonal hozzáadása

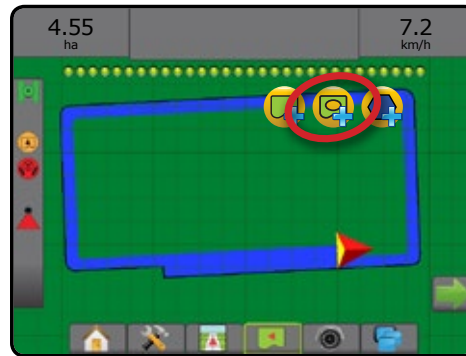

Utolsó kijelölt határvonal törlése

Használja a HATÁR TÖRLÉSE ikont az utolsó kijelölt (belső vagy külső) határ törléséhez az aktuális feladatból. Nyomja meg újra további, a sorban az utolsótól az elsőnek létrehozott határok eltávolításához.

16 ábra: Utolsó kijelölt határvonal törlése

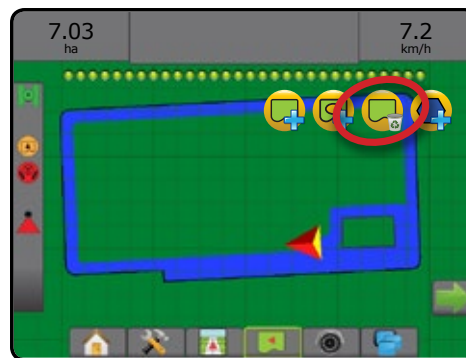

Megművelhető földterület az állapotsávban

Az Ön aktuális tartózkodási helyéhez viszonyítva a MEGMŰVELHETŐ FÖLDTERÜLETEN BELÜL ikon vagy a MEGMŰVELHETŐ FÖLDTERÜLETEN KÍVÜL ikon jelenik meg az állapotsávban rögtön a határ megadása után.

1. Nyomja meg a MEGMŰVELHETŐ FÖLDTERÜLET ikont .
 - ◀ Megművelhető föld területe – az összes külső határ teljes területe mínusz az összes belső határ területe
 - ◀ Külső határolt terület – összes külső határ teljes területe
 - ◀ Belső határolt terület – összes belső határ teljes területe

17 ábra: Megművelhető földterület az állapotsávban

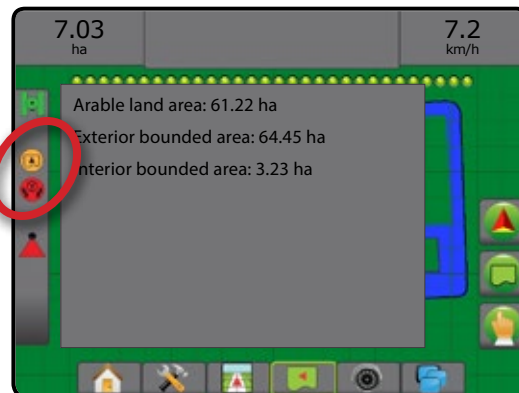

SZÓRÁSSZABÁLYOZÁS HOZZÁADÁSA

MEGJEGYZÉS: A TeeJet kettős vezérlőmodulja (DCM) a továbbiakban nincs támogatva, és a jelen kézikönyvben nem lesz rá hivatkozás.

Az ISOBUS univerzális végberendezés (UT) biztosítja a hozzáférést egy ISOBUS elektronikus vezérlőegység (ECU) opciós lehetőségeihez és működtetéséhez. Ez biztosítja a növény permetezőgép vagy a szórófej vezérlését, ha beépítik bármelyik ilyen adottságú eszközbe.

MEGJEGYZÉS: A részletes beállítási utasításokért forduljon a csatlakoztatott ECU-ra vonatkozó ISOBUS kezelési útmutatóhoz.

1. Nyomja meg az UNIVERZÁLIS VÉGBERENDEZÉS alsó fület 

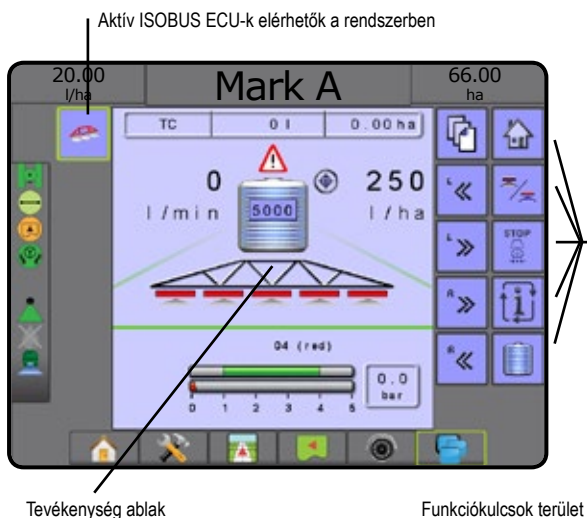

Működésre kész állapot

A rendszer indításakor az ISOBUS terméknel néhány percet vesz igénybe, hogy az összes szükséges információ és objektumkészlet betöltődjön.

Mielőtt elindítana egy feladatot, győződjön meg róla, hogy az ISOBUS ECU készen áll.

- A kezdőképernyő elérhető
- Irányváltozás vezérlés (TC) aktív – az aktív fordulatszámnak „TC”-t kell mutatnia



Nyomkövetési képernyő opciók

Ha egy ISOBUS elektronikus vezérlőegység (ECU) permetezőgép vagy szórófej vezérlés be van építve az eszközbe, a szórásszabályozási és megfeleltetési opciók elérhetők a jármű-perspektívás és a terület nézetű nyomkövetési képernyőkön.

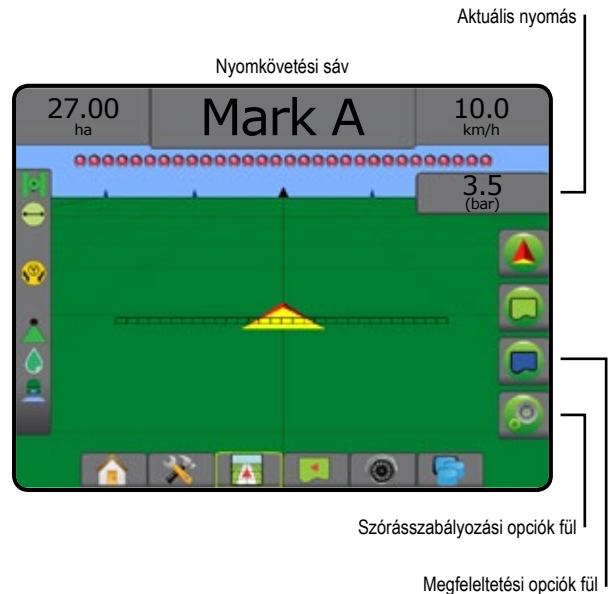

Aktuális nyomás

Megjeleníti a fűvőkán fellépő aktuális nyomást.

Nyomkövetési sáv

A szokványos Nyomkövetési sáv opciókon túlmenően a következő választható adatok válnak elérhetővé ISOBUS ECU-val való felszereltség esetén:



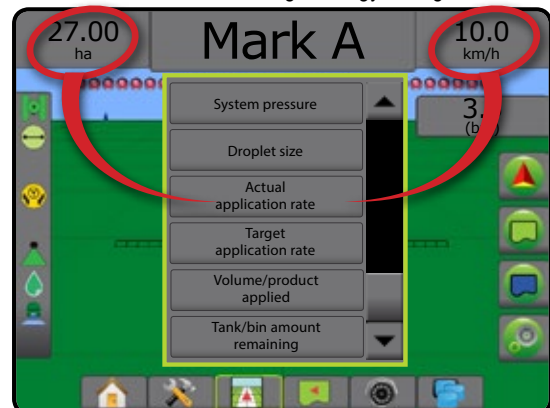





- ▶ Tényleges szórási sebesség – az aktuális szórási sebességet jeleníti meg
- ▶ Megcélzott kiszórási sebesség – a megcélzott kiszórási sebességet jeleníti meg
- ▶ Kijuttatott mennyiség/szer – megjeleníti a kijuttatott szer térfogatát vagy tömegét
- ▶ Tartály/tároló maradék mennyisége – megjeleníti a tartályban/ tárolóban maradó szer térfogatát vagy tömegét



Megfeleltetés

GNSS alapú szerkiszórásai megfeleltetés elérhető jármű-perspektívában vagy terület nézetben. A megfeleltetés segítségével rögzíteni lehet az eszközzel lefedett területeket (lefedettség), illetve azt, hogy mennyi vegyszert hová szórta ki (szórás), ugyanakkor a feltérképezés segítségével lehetséges az egyetlen, illetve változtatható mértékű szerkijuttatást irányítani (előre beállított célsebesség, illetve utasítás).

MEGJEGYZÉS: További információért lásd „Szórás feltérképezése”

1. Nyomja meg az alsó JÁRMŰPERSPEKTÍVA NYOMKÖVETÉS fület , vagy az alsó TERÜLET NÉZETŰ NYOMKÖVETÉS fület .
2. A feltérképezési opciók megjelenítéséhez nyomja meg a MEGFELELTETÉSI OPCIÓK lapot .
3. Válasszon ki egyet vagy többet a következők közül:
 - ▶ Lefedett terület térképe 
 - ▶ Poligonok 
 - ▶ Utasításokat tartalmazó térkép 
 - ▶ Szórás térkép 
 - ▶ Célsebesség térkép 



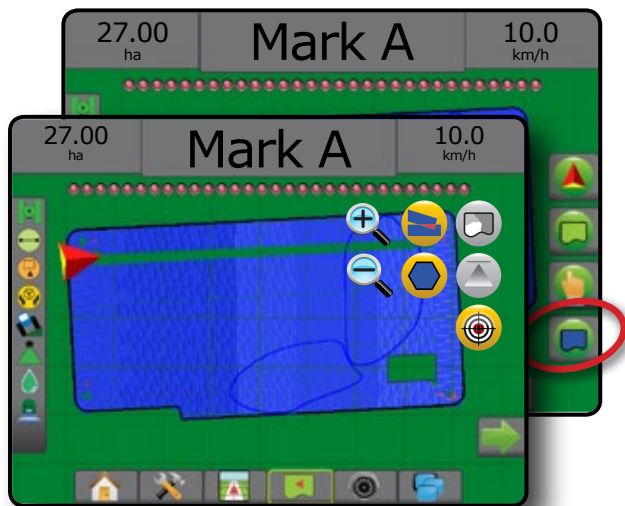

MEGJEGYZÉS: Szórás térkép és célsebesség térkép egyidejűleg nem választható ki.



Szórás vezérlése

A célsebesség százalékos növekedése/csökkenése ikonok növelik/csökkentik a kiszórás célsebességét a megadott százalékkal, amely a gép működtetését beállító képernyőn a Szórás sebesség lépés alatt állítható be. Automatikus szabályozásnál a célsebességhez viszonyított aktuális sebesség alapján automatikusan változik a szórás sebesség.

MEGJEGYZÉS: A célsebesség százalékos növekedése/csökkenése ikonok ugyanazt a beállítást végzik el, mint az ISOBUS UT ugrás/lépés százalékos növelése/csökkentése gombok.

1. Nyomja meg a JÁRMŰPERSPEKTÍVA NYOMKÖVETÉSE alsó fület .
2. Nyomja meg a SZÓRÁSI OPCIÓK fület .
3. Válasszon a következők közül:
 - ▶ Célsebesség százalékos növekedése  – meghatározza a szükséges százalékos ugrás növekedési lépést
 - ▶ Célsebesség százalékos csökkenése  – meghatározza a szükséges százalékos ugrás csökkenési lépést
 - ▶ Százalékos ugrás és alaphelyzetbe állítás  – megmutatja az aktuális százalékos ugrási lépést, és amikor megnyomják, lenullázza a százalékos ugrási lépést

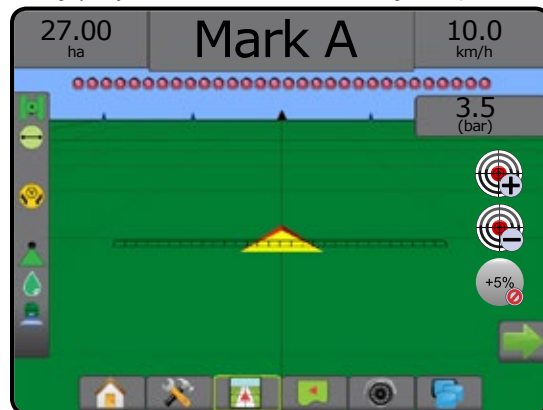

MEGFELELTETÉSI OPCIÓK

A járműperspektíva vagy terület nézetű nyomkövetési képernyőkön bármely nyomkövetési módban a megfeleltetési opciók fül megjeleníti a poligon térképek, lefedett terület térképek és szórás térképek megjelenítési opcióit.

Poligon és lefedett terület feltérképezés akkor elérhető, ha meg van adva poligon.

A GNSS-alapú szerkiszórásai feltérképezés akkor elérhető, ha a rendszerhez szórás szabályozó is tartozik. A szórás szabályozási megfeleltetés segítségével rögzíteni lehet az eszközzel lefedett területeket (lefedettség), illetve azt, hogy mennyi vegyszert hová szórta ki (szórás), ugyanakkor a feltérképezés segítségével lehetséges a fix, illetve változtatható mértékű szerkijuttatást irányítani (előre beállított célsebesség, illetve utasítás).









MEGJEGYZÉS: A megfeleltetés alkalmazása előtt be kell állítani vagy meg kell erősíteni a vegyszer-megfeleltetési opciókat a Konfiguráció -> Vegyszer menüpont alatt.

Térképek duplikálása és továbbítása

A térképeket a feladat adatai között tárolják. Az Adatok -> Feladat adatai menüpont segítségével másolhatók a térképeket tartalmazó feladatadatok, illetve továbbíthatók a Fieldware Linkre, és így a térképek megnyithatók, megtekinthetők, szerkeszthetők, illetve kinyomtathatók, majd visszaküldhetők a konzolnak. A részletekért lásd „Adatkezelés -> Feladat adatai -> Átvitel” és „Adatkezelés -> Feladat adatai -> Kezelés” menüpontok leírását a Rendszerbeállítás fejezetben.

Az Adatok -> Jelentések menüpont segítségével több formátumban is generálhatók azok a jelentések, amelyek a feladtból származó adatokat, illetve bármilyen térképet tartalmaznak.

A szórás feltérképezéséhez történő hozzáféréshez:

1. Nyomja meg a JÁRMŰPERSPEKTÍVA NYOMKÖVETÉS alsó fület  vagy a TERÜLET NÉZETŰ NYOMKÖVETÉS alsó fület .
2. A feltérképezési opciók megjelenítéséhez nyomja meg a MEGFELELTETÉSI OPCIÓK lapot .
3. Válasszon ki egyet vagy többet a következők közül:
 - ▶ Lefedett terület térképe  – az eszköz által lefedett területeket mutatja, tekintet nélkül arra, hogy sor került-e a szer kiszórására
 - ▶ Sokszögek  – megmutatja az összes feltérképezett poligont
 - ▶ Utasításokat tartalmazó térkép  – előre betöltött térkép, amely a szer szórása során történő felhasználáshoz megadja a szórás szabályozónak a szükséges adatokat
 - ▶ Szórási térkép  – azt mutatja, hol és mennyi szert szórta ki, és szín segítségével jelzi a szintet, mégpedig az előre beállított vagy automatikusan beállított maximális, illetve minimális szintekhez képest
 - ▶ Célssebesség-térkép  – azt a szórási sebességet mutatja, amelyet a szórás szabályozó megpróbált elérni az egyes helyeken

MEGJEGYZÉS: Szórási térkép és célssebesség térkép egyidejűleg nem választható ki.

18 ábra: Lefedettség, poligon és célssebesség térképek

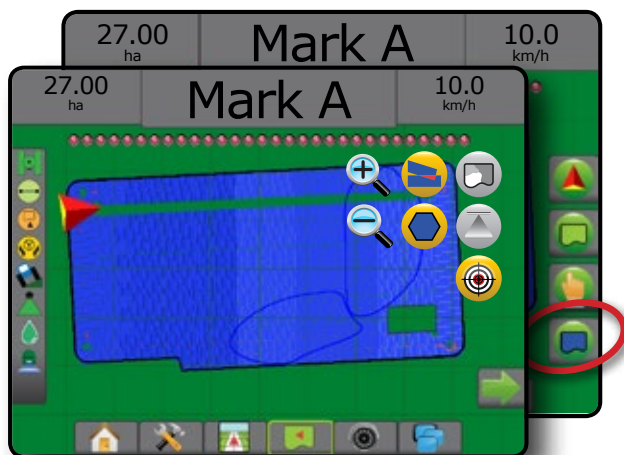

Lefedett terület térképe

- ▶ Az eszköz által kezelt területeket bemutató lefedett terület térképe. Az ISOBUS megkívánja a vegyszer alkalmazást.
- Lefedett terület – a kezelt területet és az átfedést mutatja:
 - ◀ Kék – egy kiszórás
 - ◀ Piros – két vagy több kiszórás

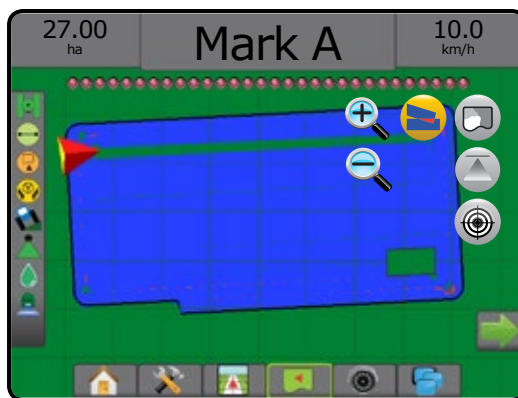

Poligonok térképe

- ▶ A poligon térkép megmutatja az összes feltérképezett poligont.
 - Nyomvonalak
 - ◀ Kék – poligon határvonal

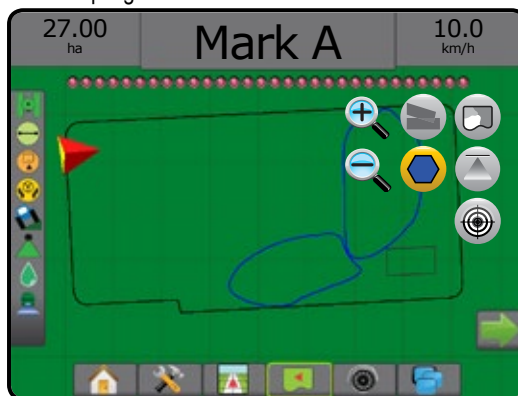

Utasításokat tartalmazó térkép

- ▶ Az utasításokat tartalmazó térkép előre betöltött térkép, amely adatokat ad meg a szórás szabályozó számára a vegyszer szórásához. Az utasításokat tartalmazó térképek georeferenciás adatokat tartalmaznak a vegyszer szórásának sebességével kapcsolatban. Az Aeros 9040 importálhatja az utasításokat tartalmazó térkép feladat adatokat a kompatibilis szórás szabályozókat alkalmazó, változtatható sebességű szórással (VRA) történő felhasználás céljára.

- Zónavonalak:
 - ◀ Fekete, amikor közelednek a szórási zónához.
 - ◀ Fehér, amikor a szórási zónán belül vannak.
 - ◀ Az ugyanolyan sebességű további zónák szintén fehérrel jelennek meg.
- Lefedett terület – a különböző előírt sebességű zónákat mutatja:
 - ◀ Felhasználó által kiválasztott – a zónaszínek kiválasztása az utasításokat tartalmazó térkép megadásakor történik.

A Fieldware Link (v5.01 vagy újabb verzió) segítségével a felhasználók importálhatják a Fieldware Linkben létrehozott VRA-feladatokat, valamint a konzolról származó feladat adatokat exportálhatják, szerkeszthetik a célssebességet vagy az utasításokat tartalmazó térképek létrehozása érdekében mellékelt térképeket, és a feladathoz történő felhasználás céljából visszaküldhetik az adatokat a konzolnak.

MEGJEGYZÉS: Haladó feladat üzemmódra van szükség a változtatható sebességgel történő szórásoknál. Lásd az opciókat (feladat üzemmód) a Rendszerbeállítás fejezetben.

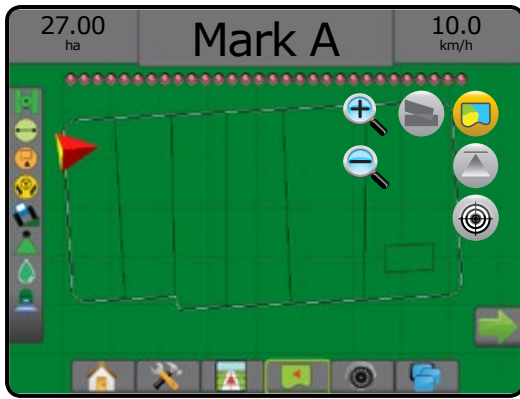

Szórási és célsebesség térképek

A szórási térkép  azt mutatja meg, mennyi vegyszert szórtak ki, és hol, szín segítségével jelezve a szintet az előre beállított vagy automatikusan beállított maximális, illetve minimális szintekhez képest.

Célsebesség-térkép  azt a szórási sebességet mutatja, amelyet a szórás szabályozó megpróbált elérni az egyes helyeken

MEGJEGYZÉS: Szórási térkép és célsebesség térkép egyidejűleg nem választható ki.

Szórási térkép

- Lefedett terület – a kezelt területet mutatja:
 - Felhasználó által kiválasztva – a kezelt területek a színes oszlopokat a kiválasztott szinttartományhoz és a térkép kiválasztásához viszonyítva mutatják.

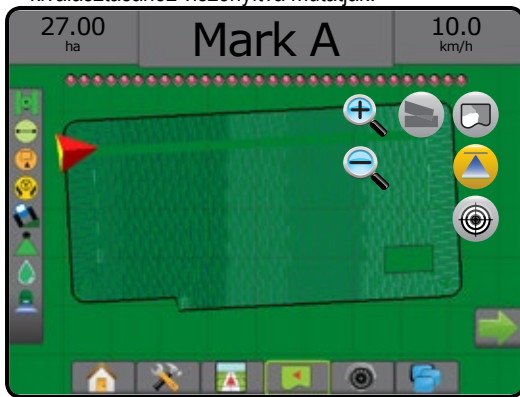

Célsebesség térkép

- Lefedett terület – a kezelt területet mutatja:
 - Felhasználó által kiválasztva – a kezelt területek a színes oszlopokat a kiválasztott szinttartományhoz és a térkép kiválasztásához viszonyítva mutatják.

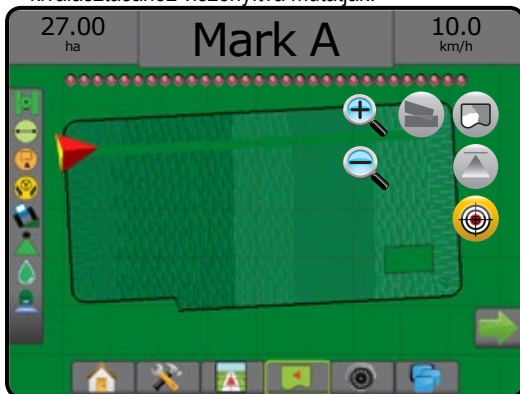

Célsebességek



Az előre beállított megcélzott kiszórási sebesség határozza meg a hektáronként/holdanként kiszórásra kerülő vegyszer célsebességeit. Ezek a beállítások ugyanazok lesznek minden aktív feladatnál.

A célsebességeket az ISOBUS ECU-n adják meg az ISOBUS UT segítségével. Az aktuális célsebességet az ISOBUS-műveleti képernyő segítségével az UT-n választhatják ki és növelik. A növelést a Járműperspektíva képernyő segítségével is lehet szabályozni

- Legfeljebb öt (5) célsebesség adható meg

Szinttartomány kiválasztása

A vegyszerhez kapcsolódó opciók segítségével konfigurálhatók a maximális/minimális szóráshatárok, valamint a feltérképezéshez szükséges megfelelő megjelenítési színek is.

- Nyomja meg az alsó **RENDSZERBEÁLLÍTÁS** lapot .
- Nyomja meg az oldalsó **KONFIGURÁCIÓ** lapot .
- Nyomja meg a **Vegyszer** gombot.
- Válassza ki a(z):
 - Szinttartomány – a maximális sebesség színe és a minimális sebesség színe esetében alkalmazott szórás beállítására használt üzemmód.
 - Automatikus – a maximális és a minimális értéket a ténylegesen alkalmazott szórásértékek, illetve a célsebesség-értékek határozzák meg
 - Kézi – a maximális és minimális határértékeket a kijuttatandó dózis megfeleltetés felső határa, illetve a kijuttatandó dózis megfeleltetés alsó határa opciókban beállítottakhoz állítják be
 - Maximális sebesség színe – a maximális szórásnál alkalmazott szín beállítására szolgál. Manuális szinttartomány üzemmódban ez a szín használatos minden olyan szórásnál, amely felette van a kijuttatandó dózis megfeleltetés felső határának
 - Minimális sebesség színe – a minimális szórásnál alkalmazott szín beállítására szolgál. Manuális szinttartomány üzemmódban ez a szín használatos minden olyan szórásnál, amely alatta van a kijuttatandó dózis megfeleltetés alsó határának

19 ábra: A vegyszerhez kapcsolódó opciók

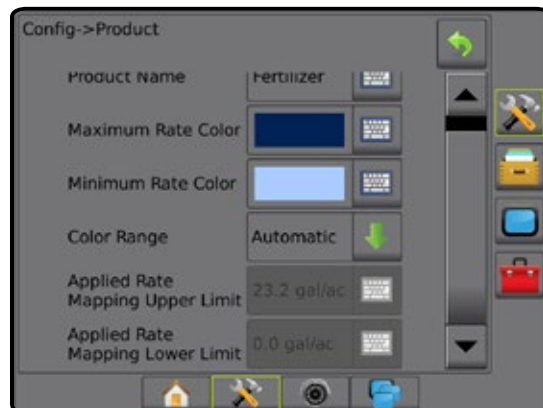

NYOMKÖVETÉSI ÜZEMMÓDOKRA VONATKOZÓ INFORMÁCIÓK

Nyomkövetés a képernyőn

- Nyomvonalak
 - ◀ Narancs – aktív nyomkövetési vonal
 - ◀ Fekete (több) – szomszédos nyomkövetési vonal
 - ◀ Fekete – külső határvonal
 - ◀ Szürke – belső határvonal
 - ◀ Kék – poligon határvonal
 - ◀ Fekete/fehér – az utasításokat tartalmazó térkép zónahatárvonala
- Pontok – jelölés megadott pontokhoz
 - ◀ Piros pont – visszatérés a ponthoz
 - ◀ Kék pont – „A” jel
 - ◀ Zöld pont – „B” jel
- Látóhatár iránytű – a fő haladási irány megjeleníthető a horizonton (zoomolás után)
- Lefedett terület – a kezelt területet és az átfedést mutatja:
 - ◀ Kék – egy kiszórás
 - ◀ Piros – két vagy több kiszórás
 - ◀ Felhasználó által kiválasztott – a szórás térkép és a célsebesség térkép esetében a kezelt területeken a színes oszlopok a kiválasztott szintartományhoz és a térkép kiválasztásához viszonyítva jelennek meg.
- Szakaszok
 - ◀ Üres dobozok – inaktív szakaszok
 - ◀ Fehér dobozok – aktív szakaszok

Járműperspektíva

 A járműperspektíva számítógéppel generált képen mutatja a járműhelyzetet a szórás területen. Erről a képernyőről az összes beállítási, határ, poligon, feltérképezési, szórás és navigációs opció hozzáférhető a képernyő jobb oldalán található opció fülek segítségével.

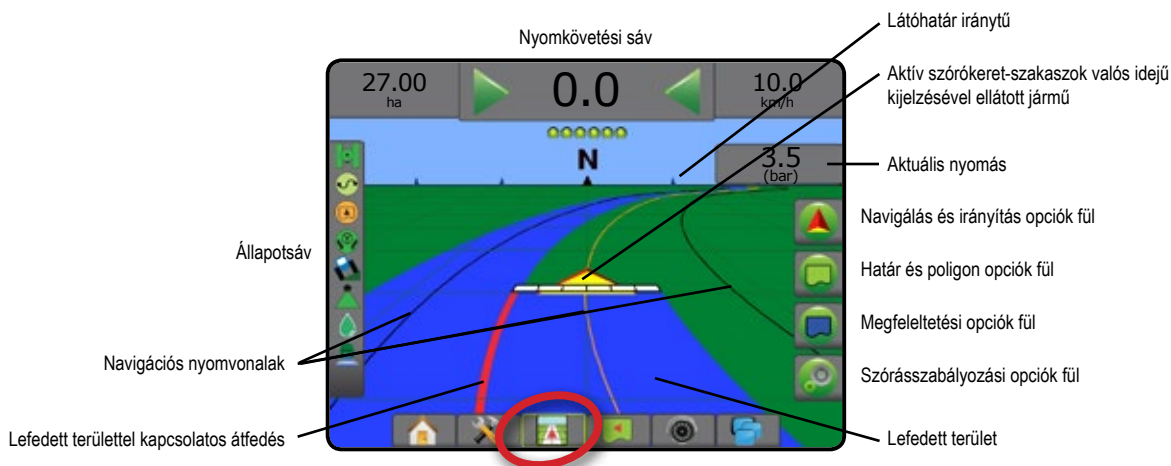

Táblanézet

 A Táblanézet a számítógéppel generált képen légifelvételként mutatja a jármű helyzetét a szórás területen. Erről a képernyőről az összes beállítási, határ, sokszög és navigációs opció, valamint a pásztázó üzemmód és a feltérképezési opciók hozzáférhetők a képernyő jobb oldalán található opció fülek segítségével.

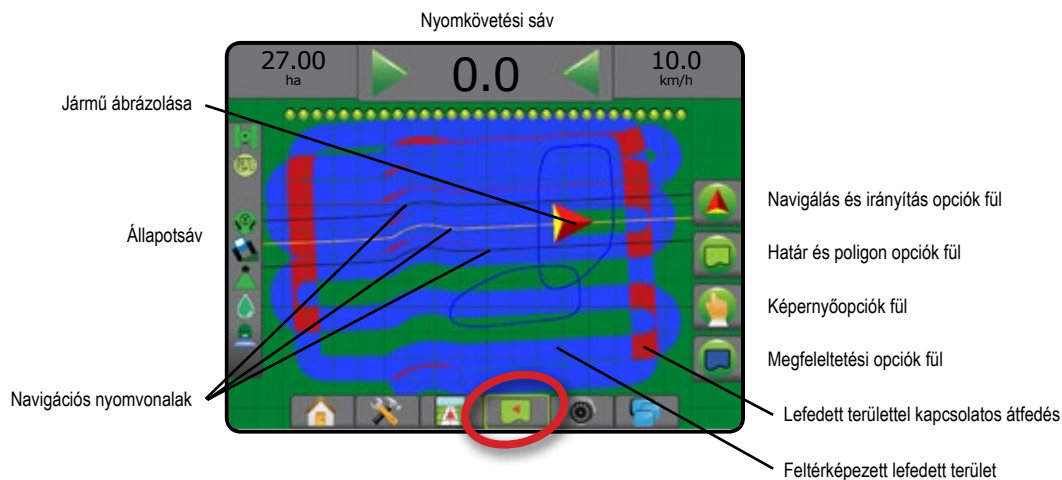

Valós nézetű nyomkövetés





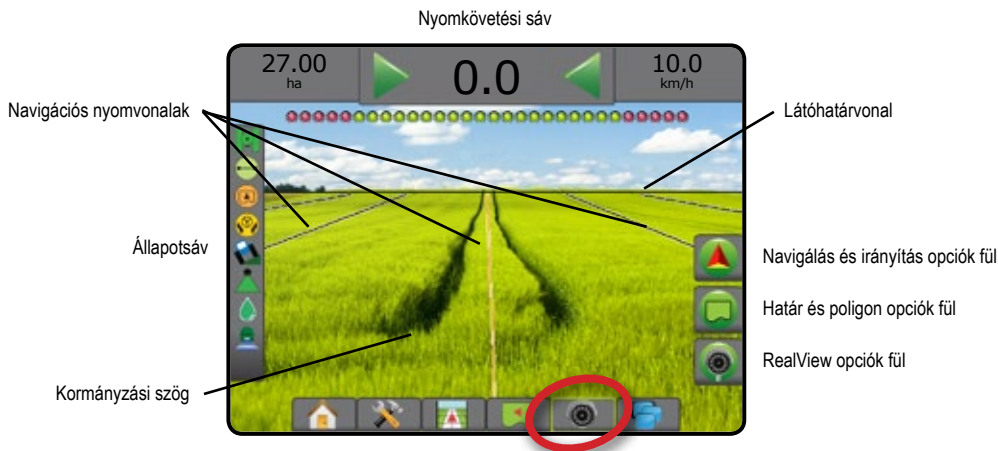

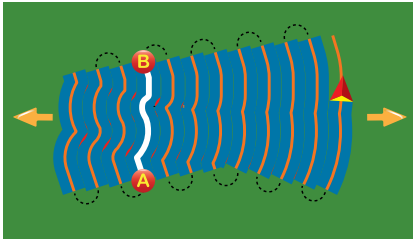

A RealView valós nézetű nyomkövetésnél élő videókép jeleníthető meg a számítógép által előállított kép helyett. Erről a képernyőről az összes beállítási, határ, poligon és navigációs opció hozzáférhető a képernyő jobb oldalán található fülek segítségével. A kameranézet [hátramenet, fejjel lefelé] beállításához lépjen ide: Beállítás -> Konfiguráció -> Video.

- ▶ Egyetlen kamera – egyetlen kamera van közvetlenül a konzolhoz csatlakoztatva
- ▶ Videóválasztás modul – ha a rendszerhez Videóválasztás modul (VSM) is tartozik, két (2) videóopció áll rendelkezésre:
 - Egyetlen kamerakép – legfeljebb nyolc kamerabemenet egyike választható ki a videobemenet nézetének megváltoztatásához.
 - Osztott kamerakép – a négy kamerabemenetből álló két készlet egyike (A/B/C/D vagy E/F/G/H) választható ki a négy külön videofolyamra osztott képernyő megjelenítéséhez.

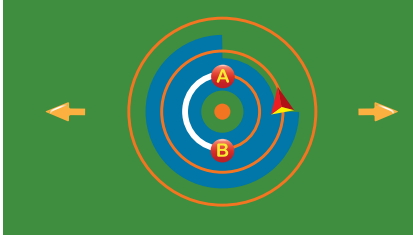

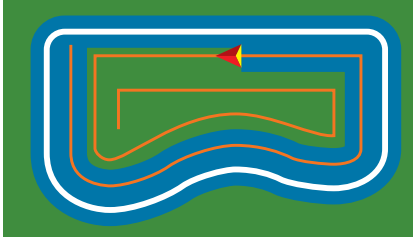
NYOMKÖVETÉSI MÓDOK

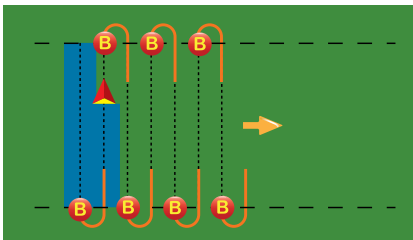
	<p>AB közötti egyenes vonalú nyomkövetés</p> <p>AZ AB közötti egyenes vonalú nyomkövetést biztosít az „A” és „B” referenciapontok alapján. Az eredeti „A” és „B” pontok képezik minden további párhuzamos nyomvonal kiszámításának alapját.</p> <p><i>MEGJEGYZÉS: A szomszédos nyomvonalakig történő eltolás kiszámítható a nyomkövetési szélesség segítségével: lásd a „Konfiguráció -> Megfeleltetés és nyomkövetés” részt a rendszer beállításával foglalkozó fejezetben.</i></p>	
	<p>AB közötti görbe nyomkövetés</p> <p>AB közötti görbe nyomkövetés – a rendszer nyomkövetést biztosít görbe vonalak mentén a kezdeti „AB” referenciavonal alapján. Az összes többi nyomvonal kiszámítása ennek a kezdeti alapvonalnak az alapján történik.</p> <p><i>MEGJEGYZÉS: Görbe vonalú nyomkövetés során az AB nyomvonalon 30°-nál nagyobb elhajlás lehetőleg ne legyen.</i></p> <p><i>A szomszédos nyomvonalakig történő eltolás kiszámítható a nyomkövetési szélesség segítségével: lásd a „Konfiguráció -> Megfeleltetés és nyomkövetés” részt a rendszer beállításával foglalkozó fejezetben.</i></p> <p><i>TANÁCS: Körülhatárolt terület művelése esetén a már kialakított AB pontokon túlnyúló nyomkövetési minta egyenes vonalú nyomkövetéssé válik.</i></p>	







	<h3>AB közötti adaptív görbés nyomkövetés</h3> <p>Az adaptív görbés nyomkövetés* egy görbe vonal mentén biztosítja a nyomkövetést egy kezdeti AB referenciavonal alapján, ahol minden szomszédos nyomvonal a vetített nyomkövetési szélességből és irányból kerül megrajzolásra.</p> <p><i>MEGJEGYZÉS: A szomszédos nyomvonalakig történő eltolás kiszámítható a nyomkövetési szélesség segítségével: lásd a „Konfiguráció -> Megfeleltetés és nyomkövetés” részt a rendszer beállításával foglalkozó fejezetben.</i></p>	
	<h3>Körkörös nyomkövetés</h3> <p>Körkörös nyomkövetés – a rendszer egy középpont körül követi a nyomvonalat, a középponthoz képest befelé vagy kifelé haladva a kezdeti AB referenciavonal alapján. Az összes többi nyomvonal kiszámítása ennek a kezdeti alapvonalnak az alapján történik.</p> <p>Szerkijuttatásra használatos, középponttal rendelkező területeken, ahol a körkörös nyomvonal megegyezik a körforgó öntözőrendszer sugarával.</p> <p><i>MEGJEGYZÉS: A szomszédos nyomvonalakig történő eltolás kiszámítható a nyomkövetési szélesség segítségével: lásd a „Konfiguráció -> Megfeleltetés és nyomkövetés” részt a rendszer beállításával foglalkozó fejezetben.</i></p>	
	<h3>Utolsó menet nyomkövetés</h3> <p>Az utolsó menet nyomkövetés* az utolsó menet során történő valódi navigálást kínálja. A konzol automatikusan megtalálja a legközelebbi még kezelt területet, és erre alapozva kijelöli a párhuzamos nyomvonalakat.</p> <p><i>MEGJEGYZÉS: Ha megtörtént a terület körülhatárolása, de ott munkavégzésre nem került sor az elhatárolási folyamat során, akkor ez a nyomkövetési mód nem aktiválható.</i></p>	
	<h3>Következő sor nyomkövetés</h3> <p>A következő sor nyomkövetés* jelzi a következő sor elhelyezkedését, és a sorvégeken a nyomkövetést biztosítja a következő szomszédos sorhoz. Amikor a kezelő jelzi a sor végét, és a következő sorra kezd fordulni, egy egyenes AB közötti egyenes vonalú nyomkövetést biztosítja a rendszer a következő sorhoz. Amikor a jármű eléri a következő sort, a nyomkövetés kikapcsol.</p> <p><i>MEGJEGYZÉS: A következő sorig történő eltolás kiszámítható a nyomkövetési szélesség segítségével: lásd a „Konfiguráció -> Megfeleltetés és nyomkövetés” részt a rendszer beállításával foglalkozó fejezetben.</i></p> <p><i>A következő sor nyomkövetés nem támogatja sorok átugrását.</i></p>	
	<h3>Nincs nyomkövetés</h3> <p>A Nincs nyomkövetés* parancs kikapcsolja a nyomkövetést.</p> <p><i>MEGJEGYZÉS: A Nincs nyomkövetés mód nem törli az egyszer már felvett nyomvonalat és pontokat a konzolról. A megadott/elmentett adatok konzolról történő törlésével kapcsolatban lásd az „Adatkezelés” részt a rendszer beállítására vonatkozó fejezetben.</i></p>	

*A nyomkövetés opciók esetleg nem állnak rendelkezésre a rásegítőes/automatikus kormányzási rendszer telepítésétől függően.

A szomszédos sorokat át lehet ugrani az AB közötti egyenes vonalú nyomkövetésben, az AB közötti görbe nyomkövetésben, az adaptív görbés nyomkövetésben és a körkörös nyomkövetésben. Az utolsó menet nyomkövetés és a következő sor nyomkövetés nem támogatja a szomszédos sorok átugrását.

KÉPERNYŐOPCIÓK

A nyomkövetés és navigáció hozzáférhető a járműperspektíva, a táblanézet és a RealView valós nézetű képernyőn.

- Navigálási és nyomkövetési opciók fül  – bármely nyomkövetési képernyőn megjeleníti a navigációs opciókat, beleértve a nyomkövetési módokat, a nyomvonalakra vonatkozó opciókat, a visszatérés egy ponthoz opcióit, a GNSS frissítést, a BoomPilot váltogatást, a görbe előretartás váltogatást és a fúvóka-áramlásfigyelő alaphelyzetbe állítását.
- Határ és poligon opciók fül  – bármely nyomkövetési képernyőn megjeleníti a külső határra, belső határra és a poligonra vonatkozó opciókat.
- Feltérképezési opciók fül  – a járműperspektíva vagy terület nézetű nyomkövetési képernyőkön megjeleníti a poligon térképeket, lefedettség térképeket és a szórási térképeket.
- Szórási opciók fül  – a járműperspektíva nyomkövetési képernyőn megjeleníti az ISOBUS permetezőgép szórási opcióit.
- Képernyő opciók fül  – a terület nézetű nyomkövetési képernyőn megjeleníti a zoom és a pásztázás opciókat.
- Valós nézet opciók fül  – a valós nézetű nyomkövetési képernyőn megjeleníti a kamera beállítási és a nyomkövetés videóval opciókat.

20 ábra: Nyomkövetési képernyő opciók







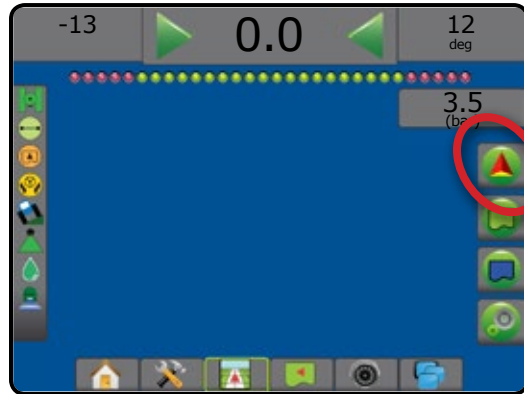









Navigációs és nyomkövetési opciók

Bármely nyomkövetési képernyőn megjeleníti a navigációs opciókat, beleértve a nyomkövetési módokat, a nyomvonalakra vonatkozó opciókat, a visszatérés egy ponthoz opcióit, a GNSS frissítést, a BoomPilot váltogatást, a görbe előretartás váltogatást és a fúvóka-áramlásfigyelő alaphelyzetbe állítását.



Nyomkövetési mód















	Nyomkövetési mód – hozzáférés a nyomkövetési mód opciókhoz
	Nincs nyomkövetés – kikapcsolja a nyomkövetést
	AB közötti egyenes vonalú nyomkövetés  – egyenes vonalú nyomkövetést biztosít „A” és „B” referenciapontok alapján
	AB közötti görbe nyomkövetés  – a rendszer nyomkövetést biztosít görbe vonalak mentén a kezdeti „AB” referenciavonal alapján
	Körkörös nyomkövetés  – a rendszer egy középpont körül követi a nyomvonalat, a középponthez képest befelé vagy kifelé haladva a kezdeti AB referenciavonal alapján
	Utolsó menet nyomkövetés  – valódi utolsó áthaladási navigációt kínál
	Következő sor nyomkövetés  – jelzi a következő sor elhelyezkedését, és a sorvégeken átírányt a következő szomszédos sorra.
	Az adaptív görbés nyomkövetés  – egy görbe vonal mentén biztosítja a nyomkövetést egy kezdeti AB referenciavonal alapján, ahol minden szomszédos nyomvonal a vetített nyomkövetési szélességből és irányból kerül megajzolásra





BoomPilot

	Be-, illetve kikapcsolja az automatikus szakaszvezérlést (ASC). Szürke = a GNSS nem áll rendelkezésre.
---	--

Görbe előretartás

	Azt jelzi, hogy az aktuális kormányzás – nyomkövetésként – hova irányítja a járművet az „irányjelző” segítségével.
---	--

Nyomvonalak	
	„A” jel  – a nyomvonal kezdőpontját jelöli meg.
	„B” jel  – a nyomvonal végpontját jelöli meg. Szürke = még nem tette meg a szükséges minimális távolságot.
	Az „A” jel visszavonása – törli az „A” megjelölési folyamatot. Visszatér az előző „AB” nyomvonalra (ha létezik).
	Következő sor B jelölés  – a sor végpontját jelöli.
	Azimutfok  – egy egyenes nyomvonalat határoz meg, amelynek mérése fokokban történik, egy észak-déli alapvonaltól az óramutató járásával megegyező irányban. Észak = 0, kelet = 90, dél = 180, nyugat = 270.
	A+ igazítás – a meglévő nyomvonalat a jármű aktuális pozíciójához igazítja.
	Következő egyenes nyomvonal – az aktuális feladatban elmentett következő AB közötti egyenes vonalú vagy azimutfokos nyomvonalat jeleníti meg.
	Következő görbe AB nyomvonal – az aktuális feladatban elmentett következő görbe AB vonalat jeleníti meg.
	Következő táblavégi forgó nyomvonal – az aktuális feladatban elmentett következő táblavégi forgó AB-nyomvonalat jeleníti meg.
	Következő adaptív görbe nyomvonal – az aktuális feladatban elmentett következő görbe AB nyomvonalat jeleníti meg.

Visszatérés egy ponthoz	
	Pont megjelölése  – egy pontot határoz meg a jármű helyén. Szürke = a GNSS nem áll rendelkezésre.
	Visszatérés a ponthoz nyomkövetés – távolságot számol és nyomkövetést biztosít egy meghatározott ponthoz vissza.
	Pont törlése – törli a megjelölt pontot.
	Nyomkövetés visszavonása – elrejtja a megjelölt ponthoz visszamenő nyomkövetést és a távolságot.







Fúvókahiba visszaállítása	
	Töröl minden fúvókára vonatkozó hibajelzést.

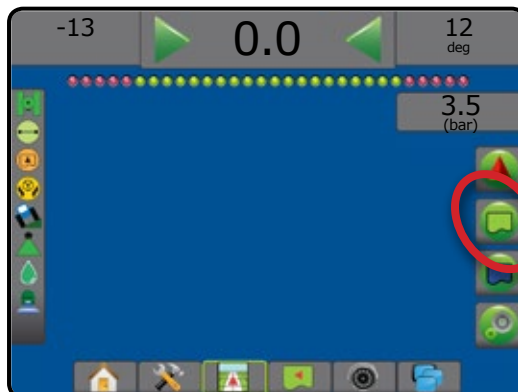

GNSS pozíció frissítése	
	Alaphelyzetbe állítja a ClearPath szűrőt az OEMStar vevőben.

Határ és poligon opciók



Bármely nyomkövetési képernyőn megjeleníti a külső határra, belső határra és a poligonra vonatkozó opciókat.















Külső határok	
	Külső határ kijelölése – meghatározza a szórási területet és a kezelésben nem részesülő zónákat. Külső határ létrehozása esetén a határvonal a legtávolabb található szakasz külső oldalán fog elhelyezkedni. Szürke = a GNSS nem áll rendelkezésre.
	Külső határ megszüntetése – megszünteti a külső határ kijelölési folyamatot
	Külső határ befejezése – lezárja az aktuális külső határ kijelölési folyamatot. A határvonalat úgy is lezárhatja, hogy visszatér egy fogásszélességnyin belülről a kiindulási ponthoz képest.
	Külső határ felfüggesztése – felfüggeszti a külső határ kijelölési folyamatot
	Külső határ folytatása – folytatja a külső határ kijelölési folyamatot
	Az utolsó kijelölt határ törlése – törli az utolsó kijelölt határt (belső vagy külsőt) az aktuális feladtból. Nyomja meg újra további, a sorban az utolsótól az elsőnek létrehozott határok eltávolításához

Belső határok	
	Belső határ kijelölése – meghatározza a szórási területet és a kezelésben nem részesülő zónákat. Belső határ létrehozása esetén a határvonal a legbelül található szakasz belső oldalán fog elhelyezkedni. Szürke = a GNSS nem áll rendelkezésre.
	Belső határ megszüntetése – megszünteti az aktuális belső határ kijelölési folyamatot
	Belső határ befejezése – lezárja az aktuális belső határ kijelölési folyamatot. A határvonalat úgy is lezárhatja, hogy visszatér egy fogásszélességnyin belülről a kiindulási ponthoz képest

Aeros 9040 terepi számítógép

	Belső határ felfüggesztése – felfüggeszti a belső határ kijelölési folyamatot
	Belső határ folytatása – folytatja a belső határ kijelölési folyamatot
	Az utolsó kijelölt határ törlése – törli az utolsó kijelölt határt (belső vagy külsőt) az aktuális feladatból. Nyomja meg újra további, a sorban az utolsótól az elsőnek létrehozott határok eltávolításához

Poligonok	
	Poligon kijelölése – megállapítja a megfeleltetési területeket Szürke = a GNSS nem áll rendelkezésre.
	Poligon megszüntetése – megszünteti az aktuális poligon kijelölési folyamatot
	Poligon befejezése – lezárja az aktuális poligon kijelölési folyamatot
	Poligon felfüggesztése – felfüggeszti a poligon kijelölési folyamatot
	Poligon folytatása – folytatja a poligon kijelölési folyamatot
	Utolsó kijelölt poligon törlése - törli az utolsó kijelölt poligont az aktuális munkából. Nyomja meg újra további, a sorban az utolsótól az elsőnek létrehozott poligonok eltávolításához

	Lefedett terület térképe – az eszköz által lefedett területeket mutatja, tekintet nélkül arra, hogy sor került-e a szer kiszórására.	
	Poligontérkép – megmutatja az összes feltérképezett poligont	
	Utasításokat tartalmazó térkép – előre betöltött térképet jelenít meg, amely a szer szórása során történő felhasználáshoz megadja a szórás szabályozónak a szükséges adatokat	
	Szórási térkép – megmutatja, hogy mennyi terméket szórtak ki, szín segítségével jelzi a szintet az előre beállított maximális, illetve minimális szintek arányában	
	Célssebesség-térkép – azt a szórási sebességet mutatja, amelyet a szórás szabályozó megpróbál elérni	
	Járműperspektíva – az ikonok a járműperspektívát vagy a látóhatár perspektívát állítják be a járműnézettől madártávlatig.	
	Táblanézet – az ikonok növelik/csökkentik a képernyőn kijelzett területet.	

Megfeleltetési opciók

A járműperspektíva vagy terület nézetű nyomkövetési képernyőkön megjeleníti a poligon térképeket, lefedettség térképeket és a szórási térképeket.

MEGJEGYZÉS: Az opciók csak akkor elérhetők, ha van szórás szabályozó a rendszerben, vagy meghatároztak egy poligont.





Szórás szabályozási opciók

A járműperspektíva nyomkövetési képernyőn megjeleníti az ISOBUS permeterzőgép szórási opcióit.

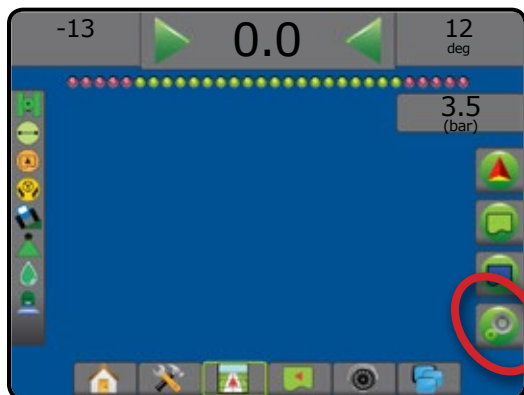
MEGJEGYZÉS: Ezek az opciók csak akkor érhetők el, ha van ISOBUS permeterzőgép szórás szabályozó a rendszerben.



	Célssebesség százalékos növekedése – meghatározza a szükséges százalékos ugrás növekedési lépést
	Célssebesség százalékos csökkenése – meghatározza a szükséges százalékos ugrás csökkenési lépést
	Százalékos ugrás és alaphelyzetbe állítás – megmutatja az aktuális százalékos ugrási lépést, és amikor megnyomják, lenullázza a százalékos ugrási lépést



Képernyőopciók

A terület nézetű nyomkövetési képernyőn megjeleníti a zoom és a pásztázás opciókat.



Valós nézetű nyomkövetés opciói

A valós nézetű nyomkövetési képernyőn megjelennek a kamera beállítási és a nyomkövetés videóval opciók.

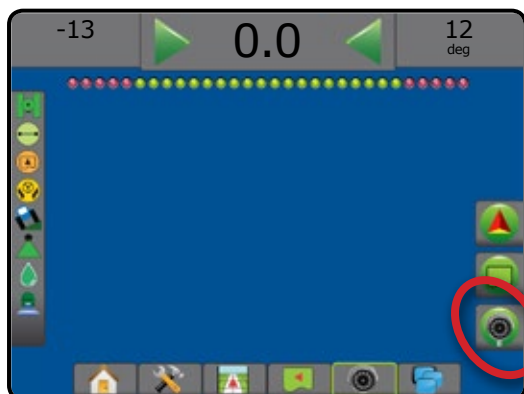

Nagyítás be/ki



Járműperspektíva – az ikonok a járműperspektívát vagy a látóhatár perspektívát állítják be a járműnézetől madártávlatig.



Táblanézet – az ikonok növelik/csökkentik a képernyőn kijelzett területet.



Pásztázás



Nyilak – a megjelenített térképterületet a jármű mozgatása nélkül a megfelelő irányban mozgatják.



Világtávtlat – a képernyő tartalmát kiterjeszti a lehető legnagyobb területre.



Videokamera kiválasztása – kiválaszt egyet a maximum nyolc kameraképből, ha a rendszer részét képezi egy Videóválasztó modul (VSM).



Osztott kamerakép – a négy kamerabemenetből álló két készlet egyike (A/B/C/D vagy E/F/G/H) választható ki, a képernyő négy különálló videofolyamra történő felosztásához.



Nyomkövetés videóval beállítás – hozzáférést biztosít a videóképes nyomkövetés vagy a kormányzási szög bekapcsolásához, és a nyomvonalak beállításához.



Nyomkövetés videóval – háromdimenziós nyomvonalakat rajzol a videofolyamba a navigálás segítése érdekében.



Kormányzási szög – megmutatja az irányt, amely felé a kormánykereket el kell fordítani.



Fel és le ikonok – a nyomkövetési vonalak és a látóhatárvonal beállítására szolgál, hogy ezek megfeleljenek a kamera nézetének.



Kamerás képrögzítés – a képernyőn látható aktuális nézetet fényképként elmenti egy USB-meghajtóra.

NYOMKÖVETÉSI SÁV

A nyomkövetési sáv folyamatosan tájékoztatja a választható adatok, a navigációs tevékenység és a szakaszállapot kiválasztásáról.

Navigációs tevékenység és szórókeret állapota

GNSS állapot – „Nincs GNSS” üzenetet jelenít meg, ha a GNSS nem elérhető, és „Lassú GNSS” üzenetet jelenít meg, ha a GNSS rendszerhez a GGA adatok 5 Hz-nél kisebb frekvenciával érkeznek

Keresztirányú hiba – a kívánt nyomvonalról számított távolságot jeleníti meg.

A nulla hibaként érzékelt nyomvonal körüli távolság beállítható a következők segítségével: Konfigurálás -> Nyomkövetés -> Nyomkövetési érzékenység.

Annak a formátumnak a megváltoztatásához, amelyben a távolság megjelenik:

1. Nyomja meg a Navigációs tevékenység ikont a nyomkövetési sávon.
2. Válassza ki a mérési formátumot.

Aktuális tevékenység – olyan tevékenységeket jelenít meg, mint az A vagy a B pont megjelölése, sorvég megközelítése, jelzi a kanyarodás szükségességét, illetve megmutatja a fennálló távolságot megjelölt ponthoz való visszatéréshez

Szakasz állapota – egy pont jelenik meg minden programozott szakasznál: a zöld pont jelzi, hogy a szakasz aktív, a piros pont jelzi, hogy a szakasz nem aktív



Választható információ

Sebesség – az aktuális haladási sebességet jeleníti meg

Írány – megjeleníti a haladási irányt fokban a valódi északi alapvonalról az óramutató járásával megegyező irányba számolva. Észak = 0°, kelet = 90°, dél = 180°, nyugat = 270°.

Összes kezelt terület – azt az összes kezelt területet jeleníti meg, amelyen a terméket alkalmazták, a kettős átfedésű területeket is beleértve

Kijuttatási idő – az aktuális feladat során aktív kijuttatással töltött összidőt jeleníti meg

Idő – az aktuális időt jeleníti meg a kiválasztott időzóna figyelembe vételével

Fogas száma – az aktuális fogásszámot jeleníti meg az eredeti AB nyomkövetési vonalhoz viszonyítva, az A-tól B felé tartó irányba nézve. A szám pozitív lesz, ha a jármű jobbra van az AB-alapvonalról, illetve negatív lesz, ha a jármű balra van az AB-alapvonalról.

Rendszernyomás – az aktuális rendszernyomást jeleníti meg (kizárólag a rendszerhez csatlakoztatott bemeneti/kimeneti modul vagy aktív nyomásérzékelővel felszerelt kettős vezérlőmodul esetén áll rendelkezésre)

Cseppméret – az aktuális fúvóka-cseppméretet jeleníti meg (kizárólag a rendszerhez csatlakoztatott bemeneti/kimeneti modul vagy aktív nyomásérzékelővel felszerelt kettős vezérlőmodul esetén áll rendelkezésre)

Tényleges szórási sebesség – megjeleníti az aktuális szórási sebességet (csak akkor elérhető, ha van szórásszabályozó a rendszerben)

Megcélzott kiszórási sebesség – megjeleníti a megcélzott kiszórási sebességet (csak akkor elérhető, ha van szórásszabályozó a rendszerben)

Kijuttatott mennyiség/szer – megjeleníti a kijuttatott szer térfogatát vagy tömegét (csak akkor elérhető, ha van szórásszabályozó a rendszerben)

Tartály/tároló maradék mennyisége – megjeleníti a tartályban/tárolóban maradó szer térfogatát vagy tömegét (csak akkor elérhető, ha van szórásszabályozó a rendszerben)



ÁLLAPOTSÁV

Az állapotsáv információt nyújt a GNSS állapotáról, a nyomkövetési módról, a megművelhető földterületről, a kormányrásegítés/-automatika állapotáról, a dőléskiegyenlítésre vonatkozó adatokról, az eszközvezérlés állapotáról, a csepp-/nyomásállapotról, és a fúvókaáramlás állapotáról.

Az ikon megnyomásakor az ahhoz tartozó állapotadatok jelennek meg.

21 ábra: Állapotsáv

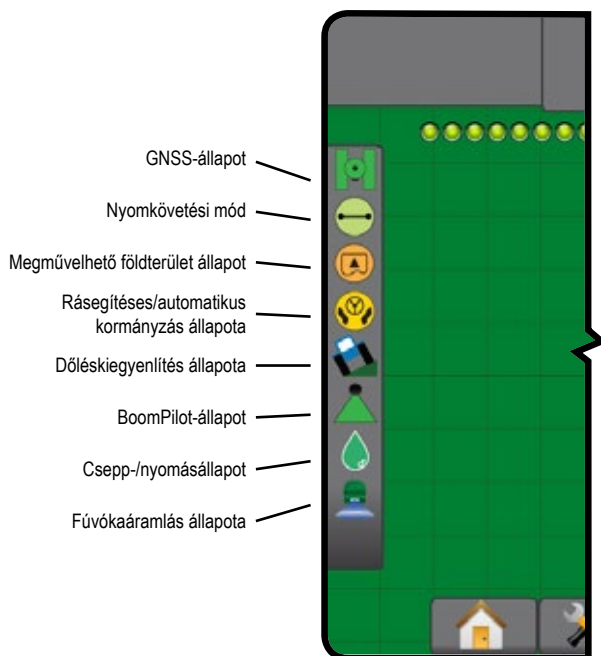

GNSS-állapot

- Zöld = GPS, GLONASS vagy SBAS (a szükséges DGPS-sel együtt, illetve anélkül)
- Sárga = csak GPS
- Piros = nincs GNSS
- Narancssárga = Glide/ClearPath

Nyomkövetési mód

- Nincs ikon = nincs nyomkövetés
- AB közötti egyenes vonalú nyomkövetés
- AB közötti görbe nyomkövetés
- Körkörös nyomkövetés
- Utolsó menet nyomkövetés
- Következő sor nyomkövetés
- Adaptív görbés nyomkövetés

Megművelhető földterület állapot

- Megművelhető földterületen kívül = haladás a megművelhető földterületen kívül
- Megművelhető földterületen belül = haladás a megművelhető földterületen belül
- Nincs ikon = nincs határ megállapítva (külső vagy belső)

Rásegítéses/automatikus kormányzás állapota

- Zöld = aktiválva, aktívan kormányoz
- Sárga = aktiválva, az összes körülmény adott a rásegítéses/automatikus kormányzáshoz
- Piros = letiltva, nem adott az összes körülmény a rásegítéses/automatikus kormányzás használatához
- Nincs ikon = nincs beszerelve kormányrásegítés/-automatika

Dőléskiegyenlítés állapota

- Színes = bekapcsolva, aktív a dőléskiegyenlítés
- Piros = letiltva
- Nincs ikon = a rendszerhez nem csatlakozik dőléskiegyenlítő modul, vagy a dőlésért a rásegítéses/automatikus kormányzás a felelős

BoomPilot-állapot

- Zöld = automata
- Sárga = minden bekapcsolva
- Piros = ki/kézi
- Nincs ikon = egyetlen szakasz van (nincs SmartCable vagy SDM a rendszerhez csatlakoztatva)

Csepp-/nyomásállapot

- Színes = aktiválva. A csepp színe közvetlenül az aktuális cseppméretet mutatja. A lehetséges színek a következők:
- Áthúzott = letiltva
- Nincs ikon = nincs telepítve nyomásérzékelő interfész készlet, nincs nyomásérzékelő monitor a DCM-en

Fúvókaáramlás állapota

- Zöld = fúvókaáramlási-rendszer kalibrálva fúvókahibák nélkül
- Piros = fúvóka áramlása kiegyensúlyozatlan: az áramlás nagyobb vagy kisebb, mint a fúvóka riasztási küszöbe
- Nincs ikon = nincs fúvókaáramlás figyelő hardver észlelve



NYOMKÖVETÉSI FUNKCIÓK RÉSZLETEI

A+ igazítás funkció

A+ Az A+ igazítás funkció lehetővé teszi az aktuális nyomvonal eltolását a jármű aktuális helyéig.

MEGJEGYZÉS: Csak az AB közötti egyenes és az AB közötti görbe nyomkövetési módban elérhető.

A nyomvonal igazításához:

1. Nyomja meg a NAVIGÁLÁS ÉS IRÁNYÍTÁS OPCÍÓK lapot  a navigációs opciók megjelenítéséhez.
2. Nyomja meg az A+ IGAZÍTÁS ikont .

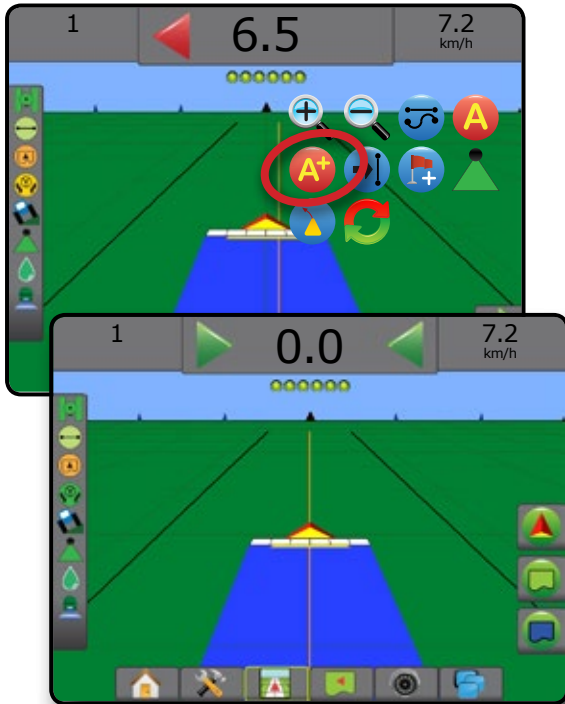

Azimutfok

Ai Az azimut vízszintes szög, amelynek mérése a valódi északi alapponthoz képest az óramutató járásával megegyező irányba való haladással történik. Azimut használata során az azimut forrásának tekinthető pont egy képzeletbeli kör középpontja. Észak = 0°, kelet = 90°, dél = 180°, nyugat = 270°.

Az azimutfok nyomkövetés egy nyomvonalat vetít az aktuális járműhelyzet (az A pont) és a 100 méterre lévő B pontkészlet közé a megadott azimut irány mentén.

Az azimutfok nyomvonal beállításához:

1. Nyomja meg a NAVIGÁLÁS ÉS IRÁNYÍTÁS OPCÍÓK lapot  a navigációs opciók megjelenítéséhez.
2. Az azimutfok megadásához nyomja meg az **Ai** AZIMUT ikont.
3. Az azimutfok megadásához használja a beviteli képernyőt.
4. „Szeretné elnevezni ezt a nyomvonalat”?
Nyomja meg a(z):
 - ▶ Igen – név megadásához és a nyomvonal mentéséhez
 - ▶ Nem – név automatikus generálásához

A konzol elkezd navigációs információkat szolgáltatni.

További azimut nyomvonalak meghatározásához kövesse ugyanazokat a lépéseket, mint az első azimut nyomvonal esetében.



Visszatérés egy ponthoz



A visszatérés egy ponthoz funkció nyomkövetést biztosít, vissza egy adott ponthoz a járműperspektívában vagy a táblanézetben. Járműperspektíva nézetből egy nyíl mutatja az utat a jármű számára, vissza az adott ponthoz. Táblanézetből csak a pontot jeleníti meg a rendszer.

A visszatérési pont a feladatra jellemző, és visszavonásig aktív marad az aktív feladatban.

MEGJEGYZÉS: A visszatérés a ponthoz irányítás esetleg nem áll rendelkezésre a rásegítéses/automatikus kormányzási rendszer telepítésétől függően.

Visszatérési pont kijelölése

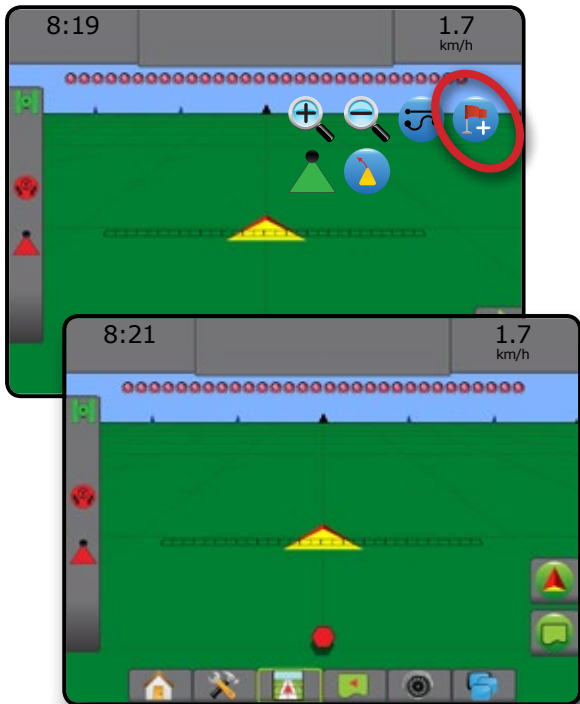

Visszatérési pont meghatározásához:

1. Hajtson a visszatérési pont  kívánt helyszínére.
2. Nyomja meg a NAVIGÁLÁS ÉS IRÁNYÍTÁS OPCIÓK lapot  a navigációs opciók megjelenítéséhez.
3. Nyomja meg a PONT HOZZÁADÁSA ikont .



Visszatérési pont törlése

Meghatározott visszatérési pont törléséhez:



1. Nyomja meg a NAVIGÁLÁS ÉS IRÁNYÍTÁS OPCIÓK lapot  a navigációs opciók megjelenítéséhez.
2. Nyomja meg a PONT TÖRLÉSE ikont .

A pont törlése ikon nem érhető el, amikor a visszatérés a ponthoz irányítás aktív.



Nyomkövetés visszatérési ponthoz

A meghatározott visszatérési ponthoz viszonyított távolság és nyomkövetés megjelenítéséhez:

1. Nyomja meg a NAVIGÁLÁS ÉS IRÁNYÍTÁS OPCIÓK lapot  a navigációs opciók megjelenítéséhez.
2. Nyomja meg a VISSZATÉRÉS A PONTHOZ IRÁNYÍTÁS ikont .

A konzol elkezdje megjeleníteni a jármű és a kitűzött pont közötti távolságot a nyomkövetési sávon.



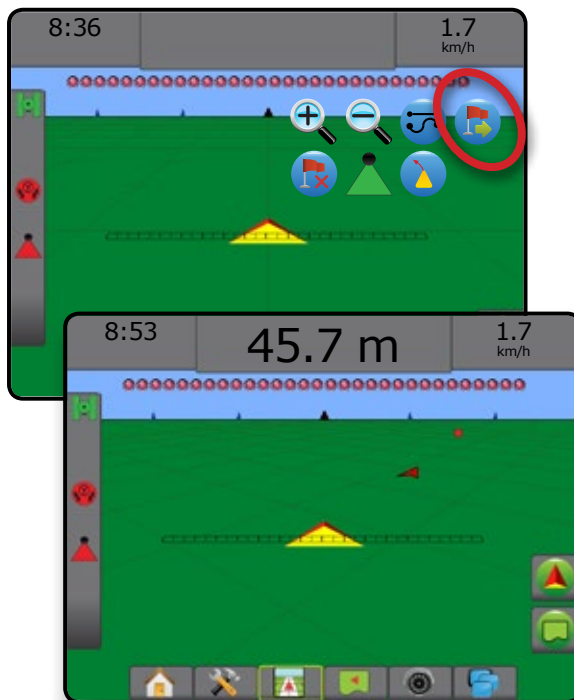

Használja a VISSZATÉRÉS A PONTHOZ IRÁNYÍTÁS VISSZAVONÁSA ikont  a megadott pontig lévő távolság és a nyomkövetés elrejtéséhez.

Nyomkövetés kiszámítása nem lehetséges, amikor kérdőjel (?) látható a nyomkövetési sávban.





Következő nyomvonal funkció

Amennyiben egynél több nyomvonal mentése történik meg, elérhetővé válik a Következő nyomvonal funkció. A következő nyomvonal opció kiválasztása esetén a járművet a rendszer a konzolban mentett következő nyomvonalhoz irányítja.

- Következő egyenes nyomvonal  – az aktuális feladatban elmentett következő AB közötti egyenes vonalú vagy azimutfokos nyomvonalat jeleníti meg.
- Következő görbe AB nyomvonal  – az aktuális feladatban elmentett következő görbe AB vonalat jeleníti meg.
- Következő táblavégi forgó nyomvonal  – az aktuális feladatban elmentett következő táblavégi forgó AB-nyomvonalat jeleníti meg.
- Következő adaptív görbe nyomvonal  – az aktuális feladatban elmentett következő görbe AB nyomvonalat jeleníti meg.

MEGJEGYZÉS: A szomszédos nyomvonalakig történő eltolás kiszámítható a nyomkövetési szélesség segítségével. Lásd a „Konfiguráció -> Megfeleltetés és nyomkövetés” részt a rendszer beállításával foglalkozó fejezetben.

A további elérhető nyomvonalakra váltáshoz:

1. Nyomja meg a NAVIGÁLÁS ÉS IRÁNYÍTÁS OPCÍÓK lapot  a navigációs opciók megjelenítéséhez.
2. Nyomja meg a KÖVETKEZŐ NYOMVONAL ikont .

Az összes nyomvonal között váltogathat a KÖVETKEZŐ NYOMVONAL ikon  ismételt megnyomásával.



Az aktív nyomvonal megtekintéséhez nyomja meg az Állapotsáv Nyomkövetési mód ikonját.

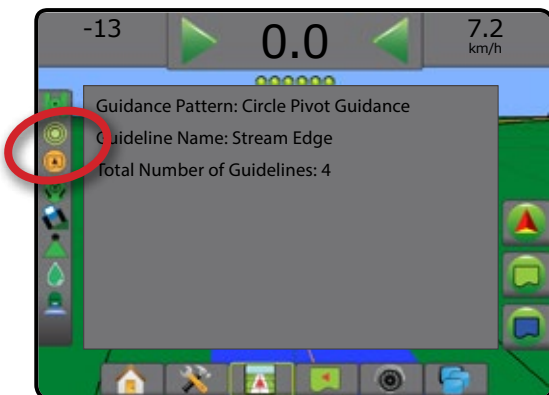



GNSS POZÍCIÓ FRISSÍTÉSE

A GNSS pozíció frissítése visszaállítja a ClearPath-szűrőt az OEMStar vevőben abban az esetben, ha a felhasználó előzőleg a vevőt vastag fakorona és/vagy épületek közelében működtette. Lásd a „Konfiguráció -> GNSS vevő konfiguráció” menüpontot a GNSS pozíció frissítése ikon aktiválásához.

MEGJEGYZÉS: A frissítés bekapcsolása feladat közben egy pillanatnyi megszakítást eredményez a GNSS adatok reléjében. Ez nagy valószínűséggel azt eredményezi, hogy az automatikus BoomPilot üzemmódban a már bekapcsolt szakaszok rövid időre kikapcsolnak.

A frissítést nem szabad aktív szórás alatt végezni.

A GNSS pozíció frissítéséhez:

1. Nyomja meg a NAVIGÁLÁS ÉS IRÁNYÍTÁS OPCÍÓK lapot  a navigációs opciók megjelenítéséhez.
2. Válassza ki a GNSS POZÍCIÓ frissítése ikont .

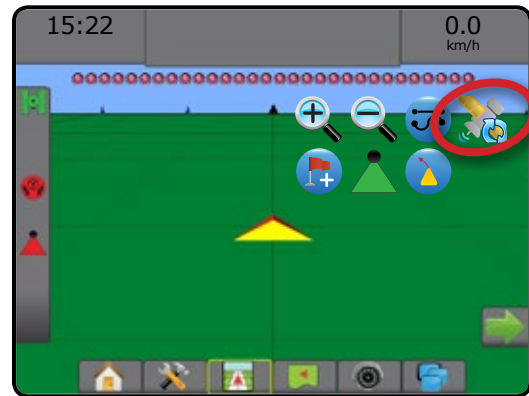

BOOMPILOT

Attól függően, hogy van-e szakaszvezérlő rendszer, és ha igen, milyen típusú szakaszvezérlést alkalmaznak éppen, valamint hogy mely opciók engedélyezettek, többféle opció is rendelkezésre áll a BoomPilot-féle szakaszvezérlés szempontjából.

Ez a rész a következő konfigurációkra vonatkozóan tartalmaz beállítási opciókat:

- ▶ Nincs szakaszvezérlő modul
 - Csak konzol
 - Opcionális munka be-/kikapcsolóval
- ▶ ISOBUS permetezőgép
 - Csak konzol és ECU
 - Kapcsolószekrényvel
 - ISOBUS eszköz állapotmodullal (ISO ISM)
- ▶ ISOBUS szórófej
 - Csak konzol
 - Opcionális szórófej be-/kikapcsolóval

22 ábra: BoomPilot ikon és állapotávjelzés



Nincs szakaszvezérlő modul

Ha nincs szakaszvezérlési rendszer, kézi szakaszvezérlés elérhető. Az opcionális munka be-/kikapcsoló segítségével kapcsolhatja ki- vagy be az egyetlen szakaszt. A BoomPilot ikon szolgál a szórási adatok feltérképezésére a nyomkövetési képernyőkön. Egyetlen szakaszszélesség jelenik meg, és az állapotsvávon nem lesz ikon.



MEGJEGYZÉS: Ha van ISOBUS-vezérlő, SmartCable, szórókeret-szakaszoló modul (SDM), illetve rendelkezésre áll a kapcsolófunkció modulja (SFM), a további tájékozódáshoz lásd a következő részeket.

MEGJEGYZÉS: A BOOMPILOT ikon szürke,  ha a GNSS nem áll rendelkezésre.



Csak konzol

A BoomPilot ikon segítségével lehet a szakasz szórás feltérképezését be- vagy kikapcsolni.

A konfigurációs beállítások megadásához:

1. Nyomja meg az alsó RENDSZERBEÁLLÍTÁS lapot .
2. Nyomja meg az oldalsó KONFIGURÁCIÓ lapot .
3. Nyomja meg az **Eszköz** gombot.
4. Állítsa a „BoomPilot ikont” **Engedélyezés** állapotba.



Szórás feltérképezése ki- vagy bekapcsolása a konzolról:

1. Nyomja meg a NAVIGÁLÁS ÉS IRÁNYÍTÁS OPCIÓK lapot  a navigációs opciók megjelenítéséhez.
2. A szakasz be- vagy kikapcsolásához nyomja meg a BOOMPILOT ikont .

Opcionális munka be-/kikapcsolóval

A munkavégzési be-/kikapcsoló a szakasz és a hozzárendelt szórás feltérképezése be- illetve kikapcsolására szolgál.



A konfigurációs beállítások megadásához:

1. Nyomja meg az alsó RENDSZERBEÁLLÍTÁS lapot .
2. Nyomja meg az oldalsó KONFIGURÁCIÓ lapot .
3. Nyomja meg az **Eszköz** gombot.
4. Állítsa a „BoomPilot ikont” **Tiltás** állapotba.

A szakasz és a hozzárendelt szórás feltérképezése be- vagy kikapcsolásához:

1. Kapcsolja a munkavégzési be-/kikapcsolót Be/Ki állásba.

ISOBUS permetezőgép



Ha van ISOBUS elektronikus vezérlőegység (ECU), a BoomPilot ikon vagy egy opcionális kapcsolószekrény használható a szórókeret be-/kikapcsolására. A BoomPilot ikon az automatikus szekcióvezérlés kézi  vagy automatikus  üzemmódra való beállítására is használható. A megjelenített szakasz szélességek száma az ISOBUS ECU konfigurációtól függ.

MEGJEGYZÉS: A BOOMPILOT ikon szürke,  ha a GNSS nem áll rendelkezésre.

Csak konzol és ECU





Az összes ISOBUS szórásszabályozó konfigurációt be kell állítani a BoomPilot beindítása előtt. Az automatikus vagy kézi szabályozási mód nem lehet hatással az alábbi opciókra.

A szórás automatikus ki- vagy bekapcsolásához:

1. Nyomja meg a NAVIGÁLÁS ÉS IRÁNYÍTÁS OPCIÓK lapot  a navigációs opciók megjelenítéséhez.
2. Nyomja meg a BOOMPILOT ikont .
◀Automatikus – az állapotsáv ikon zöldre vált 

MEGJEGYZÉS: A szórás az automatikus BoomPilot üzemmódban az indítás/leállítás gomb segítségével kézzel vezérelhető az ISOBUS műveleti képernyőn.



A szórás manuális ki- vagy bekapcsolásához:

1. Nyomja meg a NAVIGÁLÁS ÉS IRÁNYÍTÁS OPCIÓK lapot  a navigációs opciók megjelenítéséhez.
2. Nyomja meg a BOOMPILOT ikont .
◀Automatikus – az állapotsáv ikon pirosra vált 
3. Nyomja meg az ISOBUS UNIVERZÁLIS VÉGBERENDEZÉS alsó fület .
4. Lépjen a Műveleti képernyőre
5. Használja az INDÍTÁS/LEÁLLÍTÁS gombot .

Kapcsolószekrény

Az összes ISOBUS szórásszabályozó konfigurációt be kell állítani a BoomPilot beindítása előtt. Az automatikus vagy kézi szabályozási mód nem lehet hatással az alábbi opciókra.



A szórás automatikus ki- vagy bekapcsolásához:

1. A kapcsolószekrény főkapcsolójának és a szakaszkapcsolóknak „be” állásban kell lenniük.
2. Nyomja meg a NAVIGÁLÁS ÉS IRÁNYÍTÁS OPCIÓK lapot  a navigációs opciók megjelenítéséhez.
3. Nyomja meg a BOOMPILOT ikont .
◀Automatikus – az állapotsáv ikon zöldre vált 

MEGJEGYZÉS: A szórás kézzel vezérelhető automatikus BoomPilot üzemmódban a főkapcsoló, illetve az egyes szakaszkapcsolók segítségével.

Figyelmeztetés: A ISOBUS szoftver néhány verziójánál egy előzetesen kezelt területen egy szakaszkapcsoló kézzel történő átváltásának hatására a BoomPilot kézi üzemmódra vált. Emiatt, ha egy kapcsoló bekapcsolt helyzetben maradna a kezelt területről való kilépés után, kikapcsolva marad.



A szórás manuális ki- vagy bekapcsolásához:

1. Nyomja meg a NAVIGÁLÁS ÉS IRÁNYÍTÁS OPCIÓK lapot  a navigációs opciók megjelenítéséhez.
2. Nyomja meg a BOOMPILOT ikont .
◀Manuális – az állapotsáv ikon pirosra vált 
3. Kapcsolja be/ki a főkapcsolót vagy az egyes szakaszkapcsolókat.

ISOBUS eszköz állapotmodullal (ISO ISM)



Az összes ISOBUS szórásszabályozó konfigurációt be kell állítani a BoomPilot beindítása előtt. A szabályozási mód „Manuális” legyen.

A szórás automatikus ki- vagy bekapcsolásához:



1. Nyomja meg a NAVIGÁLÁS ÉS IRÁNYÍTÁS OPCIÓK lapot  a navigációs opciók megjelenítéséhez.
2. Nyomja meg a BOOMPILOT ikont .
◀Automatikus – az állapotsáv ikon zöldre vált 

MEGJEGYZÉS: Az ISO-ISM-hez csatlakoztatott kapcsolók segítségével manuálisan vezérelhető a szórás, amíg automatikus BoomPilot üzemmódban van a gép.

A szórás manuális ki- vagy bekapcsolásához:

1. Nyomja meg a NAVIGÁLÁS ÉS IRÁNYÍTÁS OPCIÓK lapot  a navigációs opciók megjelenítéséhez.
2. Nyomja meg a BOOMPILOT ikont .
◀Automatikus – az állapotsáv ikon pirosra vált 
3. Kapcsolja be/ki a főkapcsolót vagy az egyes szakaszkapcsolókat.

ISOBUS szórófej





Ha van ISOBUS elektronikus vezérlőegység (ECU), a BoomPilot ikon vagy egy opcionális távoli főkapcsoló használható a szórás be-/kikapcsolására. A BoomPilot ikon az automatikus szekcióvezérlés kézi  vagy automatikus  üzemmódra való beállítására is használható.

MEGJEGYZÉS: A BOOMPILOT ikon szürke,  ha a GNSS nem áll rendelkezésre.

Csak konzol





Az összes ISOBUS szórásszabályozó konfigurációt be kell állítani a BoomPilot beindítása előtt. A szabályozási mód „Manuális” legyen.

A szórás automatikus ki- vagy bekapcsolásához:

1. Nyomja meg a NAVIGÁLÁS ÉS IRÁNYÍTÁS OPCIÓK lapot  a navigációs opciók megjelenítéséhez.
2. Nyomja meg a BOOMPILOT ikont .
◀Automatikus – az állapotsáv ikon zöldre vált 
3. Nyomja meg az ISOBUS UNIVERZÁLIS VÉGBERENDEZÉS alsó fület .
4. Lépjen a Műveleti képernyőre.
5. Használja az INDÍTÁS/LEÁLLÍTÁS gombot .

MEGJEGYZÉS: A szórás az automatikus BoomPilot üzemmódban az indítás/leállítás gomb segítségével kézzel vezérelhető az ISOBUS műveleti képernyőn.

A szórás manuális ki- vagy bekapcsolásához:

1. Nyomja meg a NAVIGÁLÁS ÉS IRÁNYÍTÁS OPCIÓK lapot  a navigációs opciók megjelenítéséhez.
2. Nyomja meg a BOOMPILOT ikont .
◀Automatikus – az állapotsáv ikon pirosra vált 
3. Nyomja meg az ISOBUS UNIVERZÁLIS VÉGBERENDEZÉS alsó fület .
4. Lépjen a Műveleti képernyőre
5. Használja az INDÍTÁS/LEÁLLÍTÁS gombot .

Opcionális szórófej be-/kikapcsolóval

Az összes ISOBUS szórásszabályozó konfigurációt be kell állítani a BoomPilot beindítása előtt. Az automatikus vagy kézi szabályozási mód nem lehet hatással az alábbi opciókra.

A konfigurációs beállítások megadásához:

1. Nyomja meg az ISOBUS UNIVERZÁLIS VÉGBERENDEZÉS alsó fület .
2. Engedélyezze a Távoli szórás kapcsolót.

Azokon a területeken, ahol a szórás szükséges:





1. Állítsa a szórófej be- /kikapcsolóját „bekapcsolt” pozícióba.

Azokon a területeken, ahol nincs szükség szórásra:

1. Állítsa a szórófej be- /kikapcsolóját „kikapcsolt” pozícióba.

FÚVÓKA KIVÁLASZTÁSA

Ha a rendszer tartalmaz nyomásérzékelő interfész készletet (PSIK) is, a fúvóka kiválasztásával választható ki a permetezőfúvóka típusa (sorozat és kapacitás) a cseppméret adatainak meghatározásához.

1. Nyomja meg az oldalsó KONFIGURÁCIÓ lapot .
2. Nyomja meg az **Eszköz** gombot.
 - ▶ Az aktuális fúvóka kiválasztása az információs szövegmezőben látszik
3. Nyomja meg a fúvóka kiválasztásánál a KÖVETKEZŐ OLDAL nyilat .
4. Válasszon a következők közül:
 - ▶ Előre beállított 1–5 fúvóka – legfeljebb öt (5) fúvóka választható ki a gyors előhíváshoz, és az aktuális kiválasztott fúvóka megadásához a cseppmérethez vonatkozó adatok meghatározására
 - ▶ Aktuális fúvóka – az aktuális fúvókát jeleníti meg
5. A Konfigurációs főképernyőre való visszatéréshez nyomja meg a VISSZA nyilat  vagy az oldalsó KONFIGURÁCIÓ lapot .

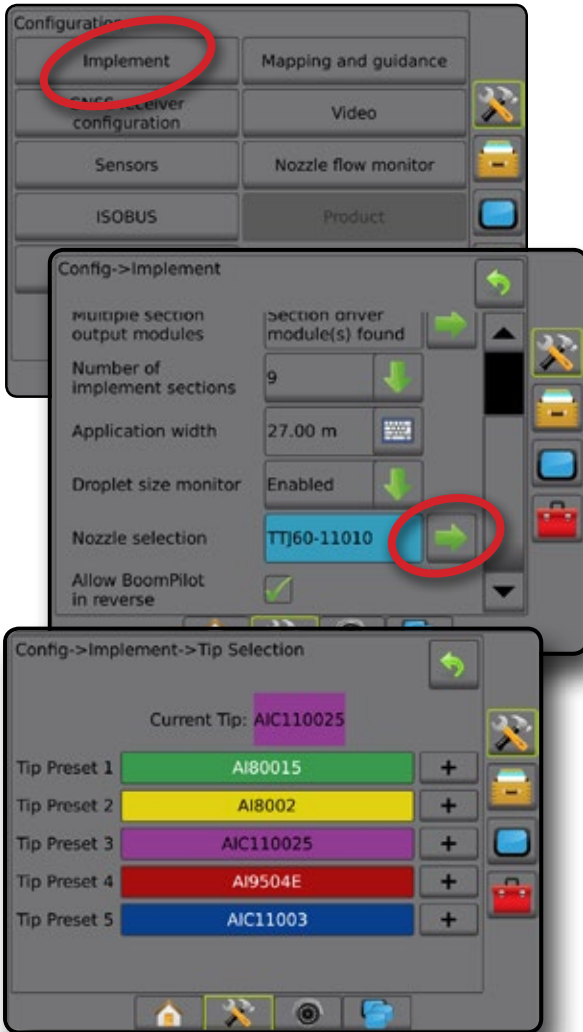

Előre beállított

A fúvóka-előbeállításokkal legfeljebb öt fúvóka beállítása menthető el, illetve hívható elő gyorsan.

1. Nyomja meg a(z) **+** gombokat.
2. Válasszon ki egy TeeJet-fúvókasorozatot.
3. Válasszon fúvókapacitást.

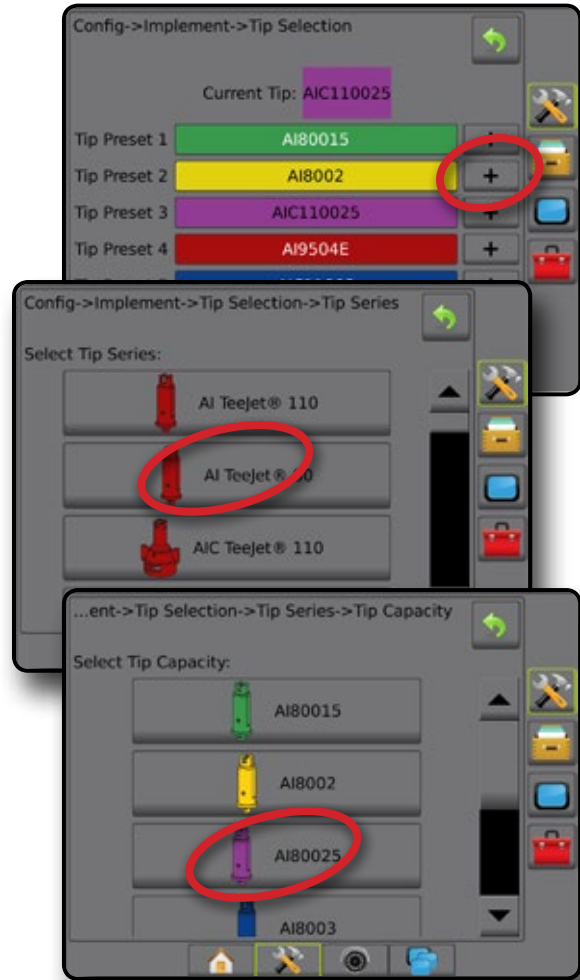

A fúvókák méretei és a hozzárendelt színek

Megadott fúvóka kapacitások és színek			
Méret	Szín	Méret	Szín
01	Narancsszínű	06	Szürke
015	Zöld	08	Fehér
02	Sárga	10	Világoskék
025	Lila	12	Bíborvörös
03	Kék	15	Világoszöld
04	Piros	20	Fekete
05	Barna	30	Bézs

Jelenlegi fúvóka

A Jelenlegi fúvóka menüpontban látható az aktív fúvóka, amely alapján a rendszer meghatározza az aktuális cseppméretet. A fúvókákat előre be kell állítani annak érdekében, hogy kiválaszthatók legyenek jelenlegi fúvókának.

1. Nyomja meg a kívánt fúvókát.

A kiválasztott fúvóka megjelenik:

- ◀ Az eszköz képernyőn látható információk szövegmezőben
- ◀ A nyomkövetési képernyőkön látható állapotsáv csepp-/nyomásállapot kijelzőjén

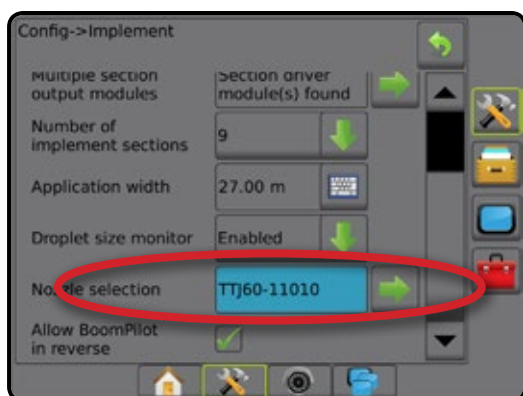
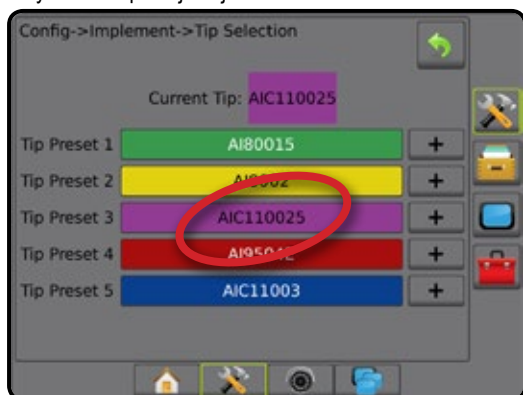

CSEPPMÉRET FIGYELŐ

Ha a rendszernek része egy nyomásérzékelő interfész készlet (PSIK) is, a cseppméret figyelő (DSM) engedélyezhető/letiltható. Ezután a DSM a kezelői képernyőkön elérhetővé válik.

Beállítás

DSM engedélyezése/letiltása

1. Nyomja meg az oldalsó KONFIGURÁCIÓ lapot
2. Nyomja meg az **Eszköz** gombot.
3. Nyomja meg a **Cseppméret figyelő** gombot.
4. Válassza ki, hogy le szeretné-e tiltani, vagy engedélyezni szeretné-e a cseppméret figyelőt.
5. A Konfigurációs főképernyőre való visszatéréshez nyomja meg a VISSZA nyilat vagy az oldalsó KONFIGURÁCIÓ lapot .

MEGJEGYZÉS: Ha a cseppméret figyelő ki van kapcsolva, a csepp-/nyomásállapot nem érhető el a nyomkövetési képernyő állapotsávján.



Fúvókaválasztás/aktuális fúvóka

A fúvóka előbeállításainak és az aktuális fúvókának a megállapításához lásd a „Fúvókaválasztás” részt ebben a fejezetben.

A bemeneti/kimeneti modul nyomásérzékelője

Nyomásérzékelő interfész készlet megléte esetén a nyomásérzékelő opciók arra szolgálnak, hogy a felhasználó megadja az érzékelő gyártója által megadott maximális nyomás beállítást, illetve magas vagy alacsony felhasználói nyomásirányítást állítson be.

MEGJEGYZÉS: További tájékozódáshoz lásd az „Érzékelők” részt a kézikönyv Beállítások fejezetében.

Aeros 9040 terepi számítógép

Kezelés

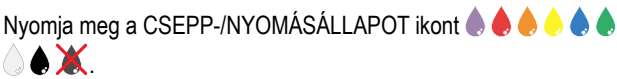

Állapotsáv

A csepp-/nyomásállapot információkat jelenít meg a cseppméret és rendszernyomás aktuális állapotáról.

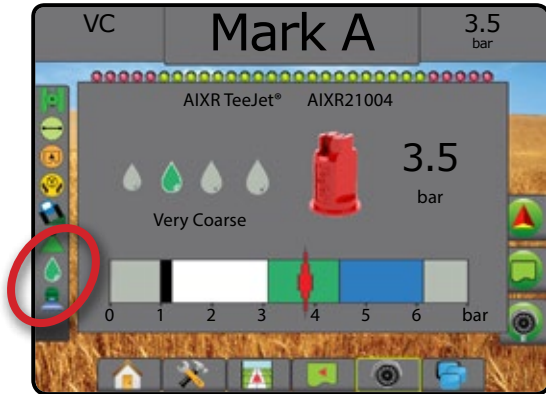
1. Nyomja meg a CSEPP-/NYOMÁSÁLLAPOT ikont .
2. Érintse meg a képernyőt bárhol, a nyomkövetési képernyőre való visszatéréshez.



Csepp-/nyomásállapot

-  Színes = aktiválva. A csepp színe közvetlenül az aktuális cseppméretet mutatja. A lehetséges színek a következők:

-  Áthúzott = letiltva
- Nincs ikon = a rendszerhez nem csatlakozik nyomásérzékelő interfész készlet

Cseppméret táblázat

A nyolc cseppméret-kategória valamelyikébe tartozó méretű cseppeket létrehozó fúvóka kiválasztásakor fontos szem előtt tartani, hogy az adott fúvóka más nyomásértékeken eltérő méretű cseppeket bocsáthat ki. Előfordulhat, hogy alacsony nyomáson a fúvóka közepes cseppeket, míg magasabb nyomáson finom cseppeket bocsát ki.

Kategória	Szimbólum	Színkód
Különösen finom	XF	Lila
Nagyon finom	VF	Piros
Finom	F	Narancsszínű
Közepes	M	Sárga
Durva	C	Kék
Nagyon durva	VC	Zöld
Különösen durva	XC	Fehér
Ultradurva	UC	Fekete

Nyomkövetési sáv

A nyomkövetési sáv tájékoztatást nyújt a felhasználó által kiválasztott információkról, pl. az aktuális rendszernyomásról és az aktuális cseppméretről.

1. Nyomja meg a VÁLASZTHATÓ INFORMÁCIÓ szövegmezőt.
2. Válasszon a következők közül:
 - ▶ Rendszernyomás – az aktuális rendszernyomást jeleníti meg
 - ▶ Cseppméret – az aktuális cseppméretet jeleníti meg
3. Érintse meg a képernyőt a választási mezőn kívül a nyomkövetési képernyőre való visszatéréshez.

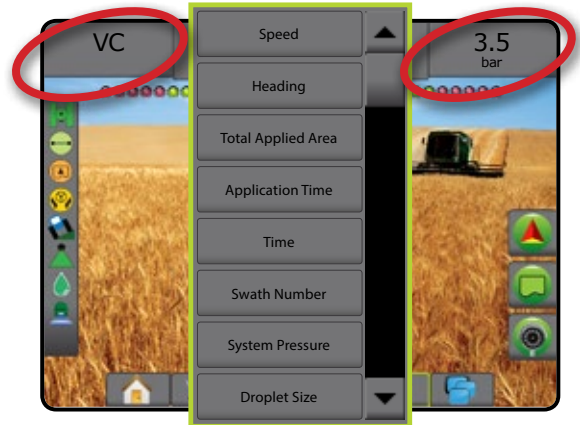

HÁTRAMENET ÉRZÉKELÉS

A hátramenet érzékelési opciók akkor használatosak, amikor hátramenetérzékelő modul, SCM (kormányásvezérlő modul FieldPilot IV-hez), vagy SCM Pro (kormányásvezérlő modul Pro FieldPilot Pro/ UniPilot Pro-hoz) kerül hozzáadásra bármely konfigurációhoz. Ez lehetővé teszi a szórás feltérképezését és ellenőrzését, valamint a képernyőn történő nyomkövetést, amikor hátramenetben történik a mozgás.

1. Nyomja meg az oldalsó KONFIGURÁCIÓ lapot .
2. Nyomja meg az **Eszköz** gombot.
3. A szabványos opciókon túlmenően a következők közül választhat:
 - ▶ BoomPilot engedélyezése hátramenetben – a BoomPilot funkció engedélyezésére szolgál, amikor hátramenetben haladnak
 - ▶ Hátramenet jel késleltetése – késleltetés beállítására szolgál akkor, ha előrehaladásból hátramenetbe, illetve hátramenetből előrehaladásba váltanak, amelyet követően a navigációs képernyőn a járműikon irányt vált

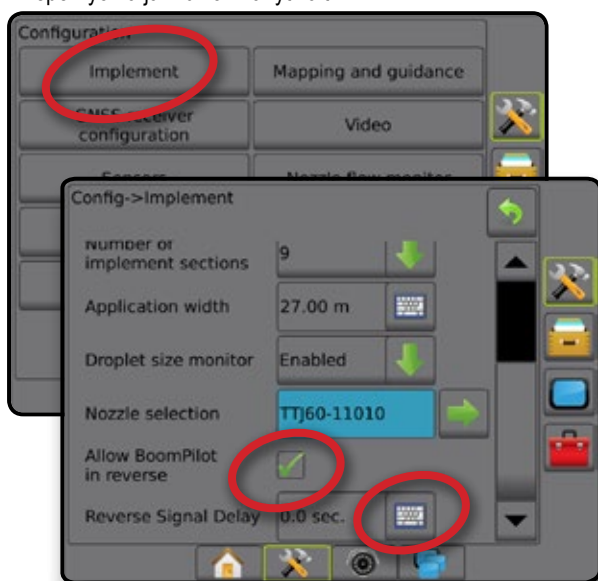

Hátramenet a nyomkövetési képernyőkön

Hátramenetben történő haladásakor, amennyiben a BoomPilot hátramenet aktiválva van, az lehetővé teszi a szer kiszórását, az automatikus szakaszvezérlést és a megfeleltetést, ami megfelel a gép hátrameneti mozgásának.

◀ A nyomkövetési sávon a sebesség pirosra vált, ha hátramenetben haladnak

23 ábra: Haladás előrefelé

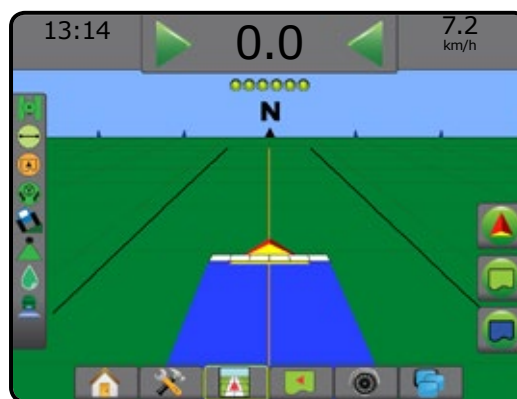

24 ábra: Haladás hátramenetben

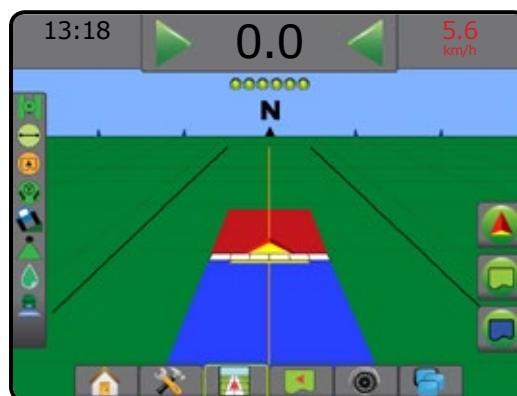

Elérhetőség a különböző rendszerkonfigurációkban

Automatikus szekcióvezérlés a rendszerben	A jármű hátramenetben történő mozgását érzékelő készülék	BoomPilot hátramenetben funkció elérhető	BoomPilot hátramenetben ki-/bekapcsolható a menüben BoomPilot engedélyezése hátramenetben	Jel késleltetése beállítható Hátramenet jel késleltetése
SDM vagy SFM	FieldPilot IV *	✓	✓	✓
	Hátramenet-érzékelő modul	✓	✓	✓
	FieldPilot Pro/UniPilot Pro	✓	✓	✗**
IC18 permetezőgép vagy IC34 permetezőgép	FieldPilot IV *	✓	✓	✓
	Hátramenet-érzékelő modul	✓	✓	✓
	FieldPilot Pro/UniPilot Pro	✓	✓	✗**

* Opcionális, hardver függő funkció.



** A FieldPilot Pro / UniPilot Pro közvetlenül vezérli

BOOMPILOT SZAKASZVEZÉRLÉS

Attól függően, hogy van-e szakaszvezérlő rendszer, és ha igen, milyen típusú szakaszvezérlést alkalmaznak éppen, valamint hogy mely opciók engedélyezettek, többféle opció is rendelkezésre áll a BoomPilot-féle szakaszvezérlés szempontjából. A következők a szokványos konfigurációk:

- ▶ Nincs szakaszvezérlő modul
 - Csak konzol
 - Opcionális munka be-/kikapcsolóval
- ▶ ISOBUS permetezőgép
 - Csak konzol és ECU
 - Kapcsolószekrényvel
 - ISOBUS eszköz állapotmodullal (ISO ISM)
- ▶ ISOBUS szórófej
 - Csak konzol
 - Opcionális szórófej be-/kikapcsolóval



Ezen konfigurációk bármelyikénél két szakaszvezérlési opció lehetséges:

- Automatikus szekcióvezérlés  – a GNSS pozíció és a sebességinformáció felhasználásával a szakaszok szükség szerint ki- és bekapcsolódnak. Ugyanazok a szakasz szórási adatok lesznek feltérképezve a nyomkövetési képernyőkön. A konfigurációtól függően az automatikus szekcióvezérlés kézzel vezérelhető egy kapcsolószekrény, kapcsoló vagy a nyomkövetési képernyőkön megjelenő navigálási és irányítási opciókban található BoomPilot ikon segítségével.
- Kézi szakaszvezérlés  – egy kapcsolószekrény vagy a navigálás és irányítás opciókban a BoomPilot ikon segítségével a szakaszok kézzel ki- vagy bekapcsolhatók szükség szerint. A konfigurációtól függően ugyanazok a szakasz szórási adatok lehetnek feltérképezve a nyomkövetési képernyőkön.

A BoomPilot indítási mód és a BoomPilot ikon megváltoztatja azt, ahogyan a szakaszvezérlést a nyomkövetési képernyőkön kezelik.

1. Nyomja meg az oldalsó KONFIGURÁCIÓ lapot .
2. Nyomja meg az **Eszköz** gombot.
3. Válasszon a következők közül:
 - ▶ BoomPilot indítási mód – a feladat elindítási módjának meghatározására szolgál.
 - ◀Automatikus – automatikus szekcióvezérlés engedélyezve van és a szakasz aktiválását és/vagy a képernyőn való megfeleltetést a GNSS és a sebesség vezéri
 - ◀Ki – az automatikus szekcióvezérlés le van tiltva, de a szakasz aktiválása és/vagy a képernyőn való megfeleltetés manuálisan engedélyezhető egy kapcsolószekrény, vagy a nyomkövetési képernyőkön megjelenő navigálási és irányítási opciókban található BoomPilot ikon segítségével.

- ▶ BoomPilot ikon – annak megadására szolgál, hogy a navigációs és nyomkövetési opciókban a nyomkövetési képernyőkön a BoomPilot ikon elérhető-e a BoomPilot manuális vezérléséhez
 - ◀Engedélyezés – a BoomPilot ikon elérhető a navigációs és nyomkövetési opciókban a nyomkövetési képernyőkön az automatikus szakaszvezérlés irányításához
 - ◀Tiltás – a BoomPilot ikon nem elérhető a navigációs és nyomkövetési opcióknál

4. A Konfigurációs főképernyőre való visszatéréshez nyomja meg a VISSZA nyilat  vagy az oldalsó KONFIGURÁCIÓ lapot .

25 ábra: BoomPilot opciók

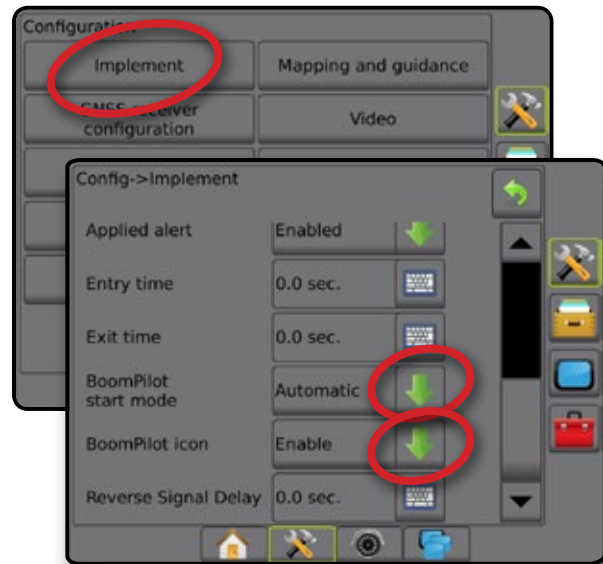

26 ábra: BoomPilot-ikon a nyomkövetési képernyőn



Rendelkezésre állás a különböző hardver rendszereknél

Hardver a rendszeren	A BoomPilot indítási mód beállítható itt: Konfiguráció->Eszköz	BoomPilot-ikon jelenléte beállítható itt: Konfiguráció->Eszköz	BoomPilot-ikon amely a navigációs és nyomkövetési opciónál jelenik meg
▶ Nincs szakaszvezérlő modul			
• Csak konzol	Nem	Igen	Igen
• Opcionális munka be-/kikapcsolóval	Nem	Igen	Igen
▶ ISOBUS permetezőgép			
• Csak konzol és ECU	Igen	Nem	Igen
• Kapcsolószekrényel	Igen	Nem	Igen
• ISO ISM-mel	Igen	Nem	Igen
▶ ISOBUS szórófej			
• Csak konzol	Igen	Nem	Igen
• Opcionális szórófej be-/kikapcsolóval	Igen	Nem	Igen
▶ TeeJet SDM-mel** vagy SFM-mel*** + ASB**** vagy ISM*	Nem - BoomPilot mód beállítva az ASB-n vagy ISM-en	Nem	Nem
▶ TeeJet SDM-mel** vagy SFM-mel***	Igen	Nem	Igen

* Eszköz állapotmodul (ISM) v2.00 vagy későbbi szükséges

** Szakaszvezérlő modul (SDM) v21.00 vagy későbbi szükséges

*** Kapcsolófunkció modul (SFM) v21.00 vagy későbbi szükséges

**** Aeros kapcsolószekrény (ASB) v2.00 vagy későbbi szükséges



FÚVÓKA ÁRAMLÁSFYGYELŐ

Ha van fúvóka áramlásfigyelő, a fúvóka áramlásfigyelő opciókkal konfigurálják az áramlási határértékeket és a riasztásokkal kapcsolatos viselkedéseket, valamint futtatják a fúvókaáramlás-kiegyenlítési folyamatot.

MEGJEGYZÉS: Részletes beállítási utasításokért forduljon a kiegészítő Fúvókaáramlás-figyelő (TFM) útmutatóhoz.

1. Nyomja meg az oldalsó KONFIGURÁCIÓ lapot .
2. Nyomja meg a **Fúvókaáramlás-figyelő** gombot.
3. Válasszon a következők közül:
 - ▶ Fúvóka riasztás százalék – a fúvókaérzékelők hibajelentési tartományának beállítására szolgál
 - ▶ Fúvóka riasztás késleltetés – a konzol várakozási idejének beállítására szolgál, mielőtt megszólaltná a fúvóka riasztást egy hiba előfordulása után
 - ▶ Szakaszok száma – a szakaszok számának beállítására szolgál
 - ▶ Fúvókák száma szakaszonként – a fúvókák számának megadására szolgál az adott szakaszban
 - ▶ Fúvókakiegyenlítés százalék – tartomány beállítására szolgál a fúvókaérzékelők kiegyenlítéséhez

MEGJEGYZÉS: Az eszköznek feladat közben, és az összes szakasznak bekapcsolt állapotban kell lennie a fúvókakiegyenlítési-folyamat elindításához.

- ▶ Fúvókaáramlást figyelő kiegyenlítés – a fúvókaáramlás-kiegyenlítési folyamat elindítására szolgál
4. A Konfigurációs főképernyőre való visszatéréshez nyomja meg a VISSZA nyilat  vagy az oldalsó KONFIGURÁCIÓ lapot .



ISOBUS PERMETEZŐGÉP ELTOLÁSOK

A csatlakozási pont és az eszköz eltolások az irányok és távolságok megadására szolgálnak a gép középvonaltól a csatlakozási pontig és az eszközig, amikor az Aeros rendszer el van látva egy ISOBUS permetezőgéppel.

A különböző gépek különböző opciókkal rendelkeznek. Az alábbi gépek részletes ismertetésre kerülnek ebben az útmutatóban. Forduljon a TeeJet márkakereskedőjéhez az adott beállítással kapcsolatos információkért, vagy ha kérdései vannak.

- Őnjáró – elülső állvány
- Őnjáró – hátsó állvány
- Három pontos felfüggesztés – elülső állvány
- Három pontos felfüggesztés – hátsó állvány
- Vontatott – mindig hátsó állvány

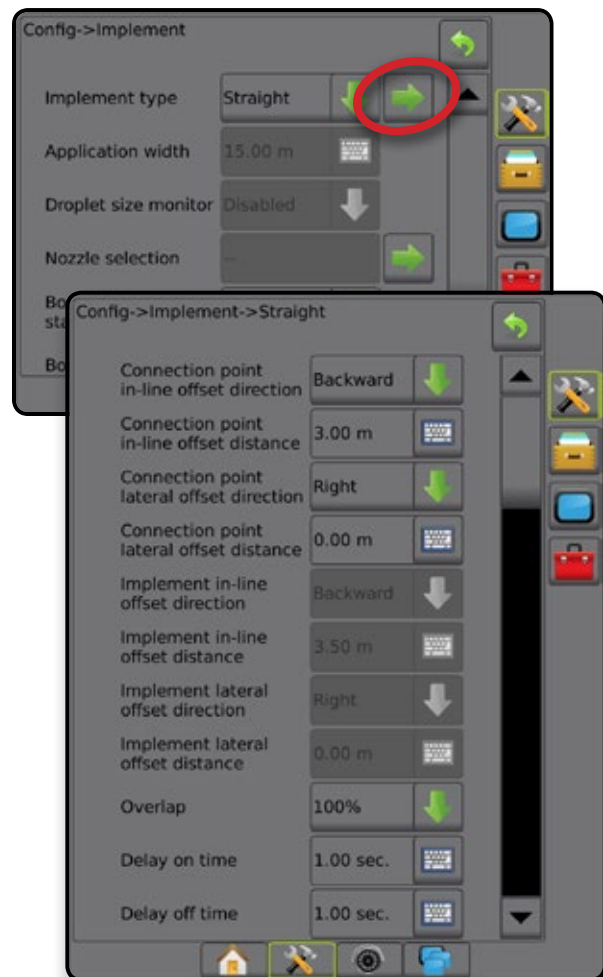

Őnjáró permetezőgép vagy szórógép használata esetén vegye igénybe a GNSS-eltolásiérték-számítást az oldalirányú eszközeltolási távolság meghatározásához. Hátra szerelt vagy vontatott eszköz használata esetén használja az eszközeltolási-beállítás kiszámítása lehetőségét az oldalirányú eszközeltolási távolság meghatározásához. Lásd az „Eszköz oldalirányú eltolási távolságának beállítása” szakaszt a jelen fejezetben a további részletekért.

27 ábra: Egyenes szerelék típusú ISOBUS permetezőgéppel





Önjáró

ISOBUS permeterzőgép beállítások:

1. Nyomja meg az UNIVERZÁLIS VÉGBERENDEZÉS alsó fület .
2. A fő beállítási képernyőn  válassza ki a **Gép** menüpontot.
3. Válassza az **OEM** lehetőséget, majd adja meg a hozzáférési kódot szükség szerint.
4. Válassza az **Eszköz geometria** lehetőséget:
5. Adja meg az értékeket a következőkhöz:
 - ▶ Csatlakozó típusa: **Önjáró - elülső** vagy **önjáró -hátsó**
 - ▶ B=Szakasz X eltolás **4** – a gép középvonalával párhuzamosan mérve megadja a hátsó tengely középpontjától **B** az eszközig mért távolságot

Aeros beállítások:

1. Nyomja meg az alsó RENDSZERBEÁLLÍTÁS lapot .
2. Nyomja meg az oldalsó KONFIGURÁCIÓ lapot .
3. Nyomja meg az **Eszköz** gombot.
4. Válassza ki az **egyenes** eszköztípust.
5. Nyomja meg az eszköztípus KÖVETKEZŐ OLDAL nyilat .
6. Adja meg az értékeket a következőkhöz:
 - ▶ Csatlakozási pont lineáris eltolás iránya **1** – megadja az irányt, **Előre** vagy **Hátra** az ISOBUS permeterzőgép csatlakozási típus alapján
 - ▶ Csatlakozási pont lineáris eltolás távolsága **1** – a gép középvonalával párhuzamosan mérve megadja a távolságot a GNSS antennától **A** a hátsó tengely középpontjáig **B**
 - ▶ Csatlakozási pont oldalirányú eltolási iránya **2** – megadja az irányt a gép középvonalától balra vagy jobbra a hátsó tengely középpontjához, **B** ha a gép menetiránya felé nézünk.
 - ▶ Csatlakozási pont oldalirányú eltolási távolsága **2** – megadja a távolságot a gép középvonalától a hátsó tengely középpontjáig **B**
 - ▶ Eszköz lineáris eltolás iránya **1** – ugyanaz az irány, mint az Aeros csatlakozási pont lineáris eltolási iránya
 - ▶ Eszköz lineáris eltolási távolsága **5** – az Aeros csatlakozási pont lineáris eltolási távolsága **1** és az ISOBUS permeterzőgép B=szakasz X eltolás **4** bevitt értékeinek alapján kerül kiszámításra
 - ▶ Elülső állvány – $4 - 1 = 5$
 - ▶ Hátsó állvány – $1 + 4 = 5$
 - ▶ Eszköz oldalirányú eltolási iránya **2** – ugyanaz az irány, mint az Aeros csatlakozási pont oldalirányú eltolási iránya
 - ▶ Eszköz oldalirányú eltolási távolsága **2** – ugyanaz az érték, mint az Aeros csatlakozási pont oldalirányú eltolási távolsága

28 ábra: Első állvány

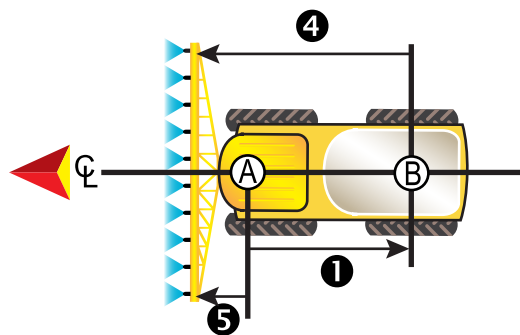

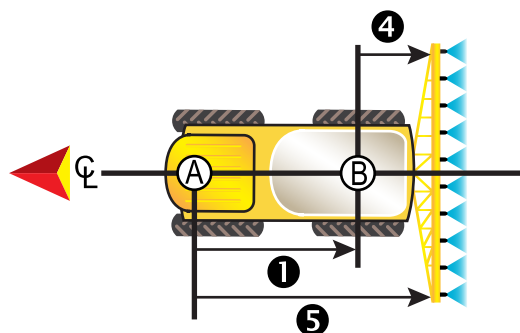

29 ábra: Hátsó állvány





- A** – GNSS antenna közepe
- B** – A hátsó tengely középpontja
- 1** – Csatlakozási pont lineáris eltolási iránya/távolsága
- 2** – Csatlakozási pont oldalirányú eltolási iránya/távolsága (nincs ábrázolva)
- 4** – B=szakasz X-eltolási távolság
- 5** – Eszköz lineáris eltolási iránya/távolsága

Három pontos felfüggesztés

ISOBUS permeterzőgép beállítások:

1. Nyomja meg az UNIVERZÁLIS VÉGBERENDEZÉS alsó fület .
2. A fő beállítási képernyőn  válassza ki a **Gép** menüpontot.
3. Válassza az **OEM** lehetőséget, majd adja meg a hozzáférési kódot szükség szerint.
4. Válassza az **Eszköz geometria** lehetőséget:
5. Adja meg az értékeket a következőkhöz:
 - ▶ Csatlakozó típusa: **3 pontos felfüggesztés - első** vagy **3 pontos felfüggesztés - hátsó**
 - ▶ B=Szakasz X eltolás **4** – a gép középvonalával párhuzamosan mérve megadja a ponttól **B** az eszközig mért távolságot

Aeros beállítások:

1. Nyomja meg az alsó RENDSZERBEÁLLÍTÁS lapot .
2. Nyomja meg az oldalsó KONFIGURÁCIÓ lapot .
3. Nyomja meg az **Eszköz** gombot.
4. Válassza ki az **egyenes** eszköztípust.
5. Nyomja meg az eszköztípus KÖVETKEZŐ OLDAL nyilat .

Aeros 9040 terepi számítógép

6. Adja meg az értékeket a következőkhöz:

- ▶ Csatlakozási pont lineáris eltolás iránya **1** – megadja az irányt, **Előre** vagy **Hátra** az ISOBUS permetezőgép csatlakozási típus alapján
- ▶ Csatlakozási pont lineáris eltolási távolsága **1** – a gép középvonalával párhuzamosan mérve megadja a távolságot a GNSS antennától (A) a pontig (B)
- ▶ Csatlakozási pont oldalirányú eltolási iránya **2** – megadja az irányt a gép középvonalától balra vagy jobbra a pont középhez, (B) ha a gép menetiránya felé nézünk
- ▶ Csatlakozási pont oldalirányú eltolási távolsága **2** – megadja a távolságot a gép középvonalától a pontig (B)
- ▶ Eszköz lineáris eltolás iránya **1** – ugyanaz az irány, mint az Aeros csatlakozási pont lineáris eltolási iránya
- ▶ Eszköz lineáris eltolási távolsága **5** – az Aeros csatlakozási pont lineáris eltolási távolsága **1** és az ISOBUS permetezőgép B=szakasz X eltolás **4** bevitt értékeinek alapján kerül kiszámításra
 - ▶ **1 + 4 = 5**
- ▶ Eszköz oldalirányú eltolási iránya **2** – ugyanaz az irány, mint az Aeros csatlakozási pont oldalirányú eltolási iránya
- ▶ Eszköz oldalirányú eltolási távolsága **2** – ugyanaz az érték, mint az Aeros csatlakozási pont oldalirányú eltolási távolsága

30 ábra: Első állvány

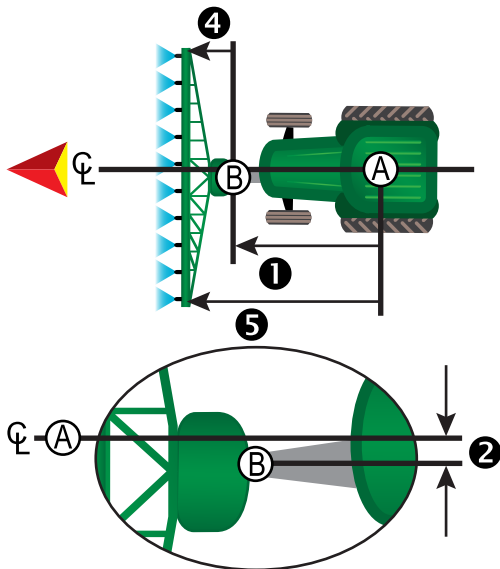

31 ábra: Hátsó állvány

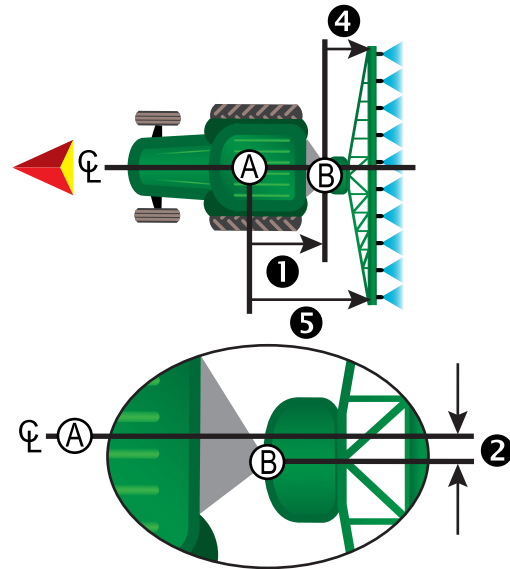

- (A) – GNSS antenna közepe
- (B) – Csatlakozási pont
- 1 – Csatlakozási pont lineáris eltolási iránya/távolsága
- 2 – Csatlakozási pont oldalirányú eltolási iránya/távolsága
- 4 – B=szakasz X-eltolási távolság
- 5 – Eszköz lineáris eltolási iránya/távolsága

Vontatott

ISOBUS permetezőgép beállítások:

1. Nyomja meg az UNIVERZÁLIS VÉGBERENDEZÉS alsó fület
2. A fő beállítási képernyőn válassza ki a **Gép** menüpontot.
3. Válassza az **OEM** lehetőséget, majd adja meg a hozzáférési kódot szükség szerint.
4. Válassza az **Eszköz geometria** lehetőséget:
5. Adja meg az értékeket a következőkhöz:
 - ▶ Csatlakozó típusa: **Vontatott**
 - ▶ A=Csatlakozás X-eltolás **3** – a gép középvonalával párhuzamosan mérve megadja a ponttól (B) a vontatott eszköz első tengelyének közepéig mért távolságot (C)
 - ▶ B=Szakasz X-eltolás **4** – a gép középvonalával párhuzamosan mérve megadja a vontatott eszköz első tengelyének közepétől (C) az eszközig mért távolságot

Aeros beállítások:

1. Nyomja meg az alsó RENDSZERBEÁLLÍTÁS lapot
2. Nyomja meg az oldalsó KONFIGURÁCIÓ lapot
3. Nyomja meg az **Eszköz** gombot.
4. Válassza ki az **Egyenes** eszköztípust.
5. Nyomja meg az eszköztípus KÖVETKEZŐ OLDAL nyilat a specifikus eszközopciók beállításához.
6. Adja meg az értékeket a következőkhöz:

ADATKEZELÉS

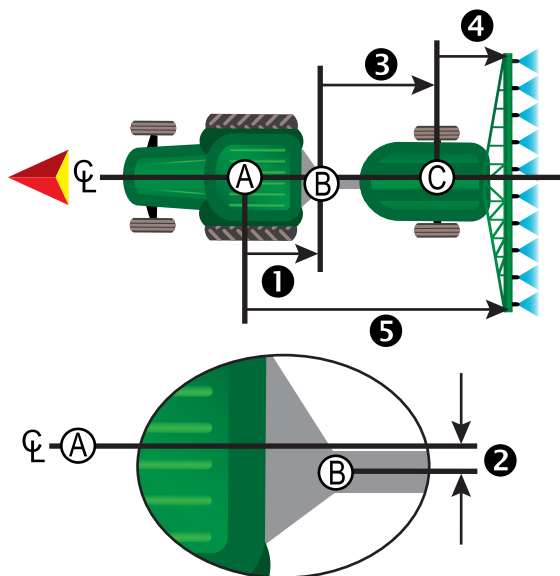

- ▶ Csatlakozási pont lineáris eltolás iránya **1** – megadja az irányt, **Hátra** az ISOBUS permetezőgép csatlakozási típus alapján
- ▶ Csatlakozási pont lineáris eltolási távolsága **1** – a gép középvonalával párhuzamosan mérve megadja a távolságot a GNSS antennától **(A)** a pontig **(B)**
- ▶ Csatlakozási pont oldalirányú eltolási iránya **2** – megadja az irányt a gép középvonalától balra vagy jobbra a ponthoz, **(B)** ha a gép menetiránya felé nézünk
- ▶ Csatlakozási pont oldalirányú eltolási távolsága **2** – megadja a távolságot a gép középvonalától a pontig **(B)**
- ▶ Eszköz lineáris eltolás iránya **1** – ugyanaz az irány, mint az Aeros csatlakozási pont lineáris eltolási iránya
- ▶ Eszköz lineáris eltolási távolsága **5** – az Aeros csatlakozási pont lineáris eltolási távolsága **1**, az ISOBUS permetezőgép A=Csatlakozás X-eltolás **3** és az ISOBUS permetezőgép B=Szakasz X-eltolás **4** bevitt értékeinek alapján kerül kiszámításra
▶ **1 + 3 + 4 = 5**
- ▶ Eszköz oldalirányú eltolási iránya **2** – ugyanaz az irány, mint az Aeros csatlakozási pont oldalirányú eltolási iránya
- ▶ Eszköz oldalirányú eltolási távolsága **2** – ugyanaz az érték, mint az Aeros csatlakozási pont oldalirányú eltolási távolsága

32 ábra: Mindig hátsó állvány



- (A)** – GNSS antenna közepe
- (B)** – Csatlakozási pont
- (C)** – A vontatott eszköz első tengelyének közepe
- 1** – Csatlakozási pont lineáris eltolási iránya/távolsága
- 2** – Csatlakozási pont oldalirányú eltolási iránya/távolsága
- 3** – A=Csatlakozás X-eltolási távolság
- 4** – B=szakasz X-eltolási távolság
- 5** – Eszköz lineáris eltolási iránya/távolsága

Az adatkezelés menüpontban átvihetők és kezelhetők a feladatra vonatkozó adatok, jelentés készíthető a feladatra vonatkozó adatokból, módosítható a feladatmód, illetve átvihetők és kezelhetők a gépbeállítások.



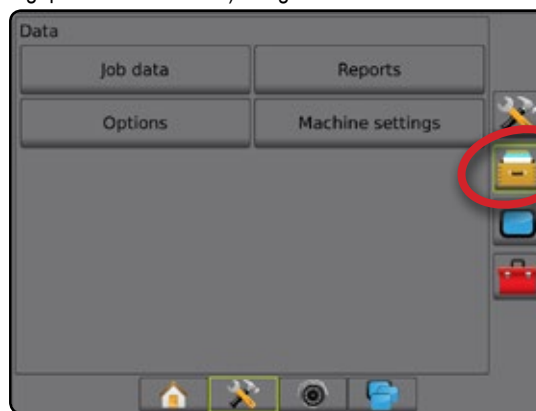

1. Nyomja meg az alsó RENDSZERBEÁLLÍTÁS lapot .
2. Nyomja meg az ADATKEZELÉS oldalsó lapot .
3. Válasszon a következők közül:
 - ▶ Feladat adatai – speciális feladat módban a feladat adatainak átvitelére (törlés, importálás, exportálás), illetve a feladat adatainak kezelésére (új feladat létrehozása, feladat törlése, illetve egy feladat nyomvonalainak, határainak, alkalmazott adatainak, az utasításokat tartalmazó térképének és/vagy poligonjainak új feladatba való átmásolása) szolgál
 - ▶ Jelentések – feladatra vonatkozó jelentések létrehozására szolgál, illetve ezek USB-meghajtóra történő másolására
 - ▶ Opciók – egyszerű vagy haladó feladat üzemmód kiválasztására szolgál
 - ▶ Gépbeállítások – gépbeállítások átvitelére (törlés, importálás, exportálás) és kezelésére (új gépbeállítás létrehozása, gépbeállítás másolása, gépbeállítás törlése, aktuális gépbeállítás mentése kiválasztott fájlba, vagy kiválasztott fájlban tárolt gépbeállítás betöltése) szolgál



Feladat adatai





Haladó feladat üzemmódban a feladat adatok opciói segítségével lehet a feladat adatait (törlés, importálás, exportálás) átvinni, illetve a feladat adatait kezelni (új feladat létrehozása, feladat törlése, illetve egy adott feladat nyomvonalainak, határainak, alkalmazott adatainak, az utasításokat tartalmazó térképnek és/vagy poligonoknak az átmásolása új feladatba).

A feladat adatai az alábbiakat tartalmazza:

- Feladat neve
 - Ügyfél, gazdaság és terület neve
 - Határ (külső, belső)
 - Poligonok
 - Lefedett terület
 - Nyomvonalak
 - Térképek (lefedettség, utasítás, szórás, előre beállított célsebesség)
 - Fúvókahibák
1. Nyomja meg az ADATKEZELÉS oldalsó lapot .
 2. Nyomja meg a **Feladat adatai** gombot.
 3. Válasszon a következők közül:
 - ▶ Átvitel – haladó feladat üzemmódban a kijelölt feladatok USB-meghajtóra/USB-meghajtóról történő átvitelét , valamint feladatok törlését teszi lehetővé . Az USB-tárolóra átvitt feladatok megnyithatók és frissíthetők a Fieldware Link segítségével. A Fieldware Link segítségével a felhasználó beviheti az ügyfélre, a gazdaságra és a területre vonatkozó adatokat, illetve a feladatok másolhatók/szerkeszthetők a határvonalak és a nyomvonalak ismételt felhasználásának érdekében. A Fieldware Link révén a feladatok visszahelyezhetők az USB-tárolóra, majd használat céljából visszahelyezhetők a konzol belső tárhelyére.
 - ▶ Kezelés – haladó feladat üzemmódban új üres feladat létrehozását, kijelölt feladat nyomvonalainak, határainak, alkalmazott adatainak és/vagy utasításokat tartalmazó térképének átmásolását új feladatba, valamint kijelölt feladat törlését teszi lehetővé
 4. Nyomja meg a VISSZA nyilat  vagy az ADATKEZELÉS oldalsó lapot  az adatkezelési főképernyőre való visszatéréshez.

Feladat adatainak másolása

Haladó feladat üzemmódban a feladat adatainak másolása opció a munka adatainak duplikálására szolgál (nyomvonalak, határok, alkalmazott adatok, utasításokat tartalmazó térkép és/vagy poligonok) egy új feladatban.

1. Nyomja meg az ADATKEZELÉS oldalsó lapot .
2. Nyomja meg a **Feladat adatai** gombot.
3. Nyomja meg a **Kezelés** gombot.
4. Válassza ki a feladat adatait, amelyek másolásra kerülnek.
5. Nyomja meg a **Másolás** gombot.
6. Válassza ki az új feladatba átmásolandó feladat nyomvonalait, határait, alkalmazott adatait, utasításokat tartalmazó térképeit és/vagy poligonjait.
7. Nyomja meg a **Másolás** gombot.
8. Nevezze el az új feladatot.
9. Nyomja meg az ELFOGAD ikont  az új feladat mentéséhez, vagy a MÉGSE ikont  a billentyűzetből történő mentés nélküli kilépéshez.
10. Nyomja meg a VISSZA nyilat  vagy az ADATKEZELÉS oldalsó fület  az adatkezelés fő képernyőjére való visszatéréshez

33 ábra: Feladat adatai – adatok másolása

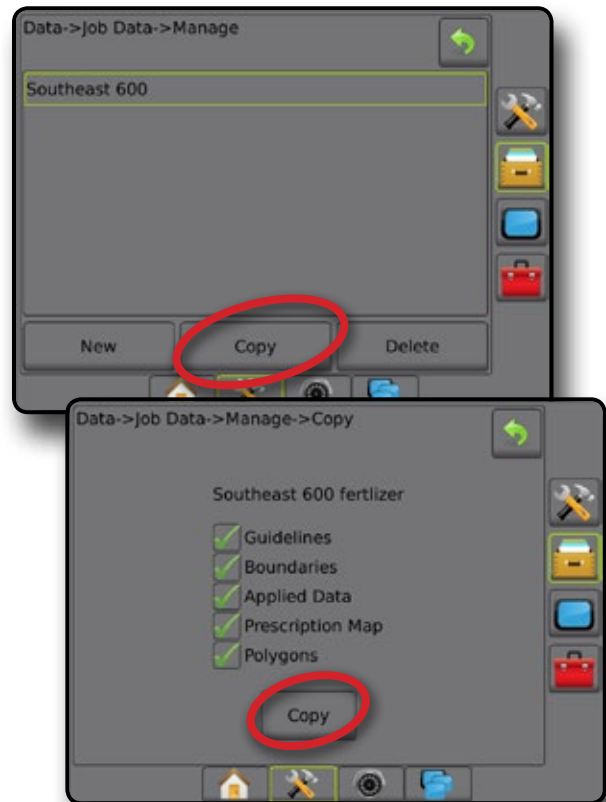
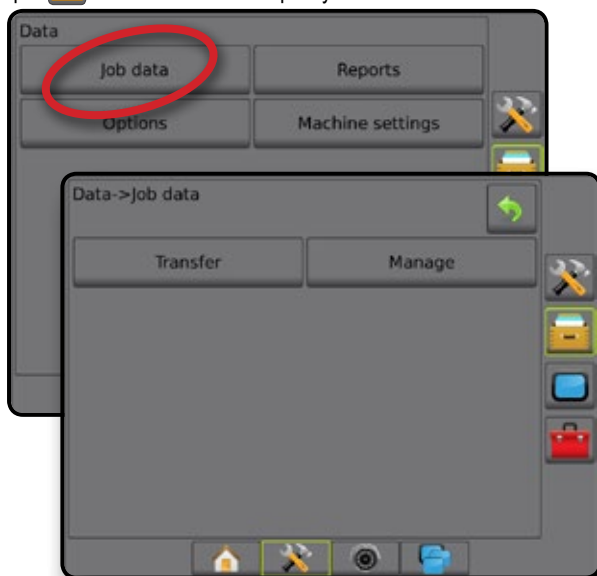





Gépbeállítások

A Gépbeállítások menü segítségével létrehozhatók és kezelhetők az egyes gépprofilok, amelyek a konzol konfigurációját mutatják egy adott jármű / berendezés beállításánál. Minden gépprofil rögzíti a profil létrehozásakor használatban lévő beállításokat, lehetővé téve a felhasználó számára, hogy újból előhívja a pontos beállítást későbbi felhasználáshoz. A gépprofilok a beállítások egy másik, ugyanolyan gyártmányú és ugyanolyan csatlakoztatott hardverrel rendelkező modell konzoljára történő átvitelére is használhatók.

Gépbeállítások tartalma:

- Eszköz beállításai
- Automatikus kormányzás/dőléskiegyenlítés beállításai
- A szórásszabályozó beállításai
- Feladatspecifikus beállítások (a szórási sebességeket, az alkalmazási típust és a termékcsatorna kijelöléseit is beleértve)



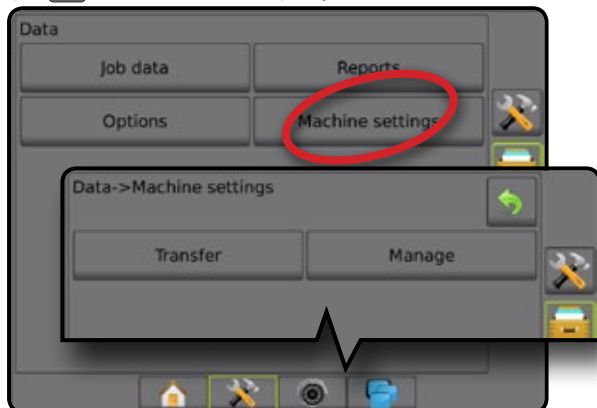

MEGJEGYZÉS: Nem minden beállítás menthető el a gépbeállítások részeként. A részleteket illetően lásd az „Aeros konzol menübeállításai” című mellékletet.

1. Nyomja meg az ADATKEZELÉS oldalsó lapot .
2. Nyomja meg a **Gépbeállítások** gombot.
3. Válasszon a következők közül:
 - ▶ Átvitel – lehetővé teszi kiválasztott gépbeállítások átvitelét USB-meghajtóról vagy USB-meghajtóra , valamint gépbeállítások törlését . Az USB-tárolóeszközre átvitt gépbeállítások a Fieldware Link segítségével nyithatók meg és frissíthetők. A Fieldware Link segítségével a gépbeállítások visszahelyezhetők az USB-tárolóeszközre, majd használat céljából visszahelyezhetők a konzol belső tárhelyére.
 - ▶ Átvitel – új üres gépbeállítási profil létrehozását, kiválasztott gépbeállítási profil tartalmának átmásolását egy új gépbeállítási profilba, kiválasztott gépbeállítás törlését, az aktuális gépbeállítási profil mentését kiválasztott gépbeállítási profilba, vagy a kiválasztott gépbeállítások betöltését az aktuális beállításokba teszi lehetővé
4. Nyomja meg a VISSZA nyilat  vagy az ADATKEZELÉS oldalsó lapot  az adatkezelési főképernyőre való visszatéréshez.



Gépprofil másolása

A gépprofil másolása opció a kiválasztott gépprofil duplikálására szolgál a profil későbbi előhívásának céljából. A gépprofilok a beállítások egy másik, ugyanolyan gyártmányú és ugyanolyan csatlakoztatott hardverrel rendelkező modell konzoljára történő átvitelére is használhatók.

1. Nyomja meg az ADATKEZELÉS oldalsó lapot .
2. Nyomja meg a **Gépbeállítások** gombot.
3. Nyomja meg a **Kezelés** gombot.
4. Válassza ki az új profilba másolandó gépprofil.
5. Nyomja meg a **Másolás** gombot.
6. Nevezze el az új profilt.
7. Nyomja meg az ELFOGAD ikont  az új profil mentéséhez, vagy a MÉGSE ikont  a billentyűzetből történő mentés nélküli kilépéshez.
8. Nyomja meg a VISSZA nyilat  vagy az ADATKEZELÉS oldalsó fület  az adatkezelés fő képernyőjére való visszatéréshez

34 ábra: Gépbeállítások – profil másolása



Aeros 9040 terepi számítógép

RENDSZER KONFIGURÁCIÓK

A következő diagramok tipikus Aeros konfigurációkat mutatnak. A számos lehetséges konfiguráció miatt a diagram kizárólag referencia céljából használható.

35 ábra: Aeros IC18 szórófej

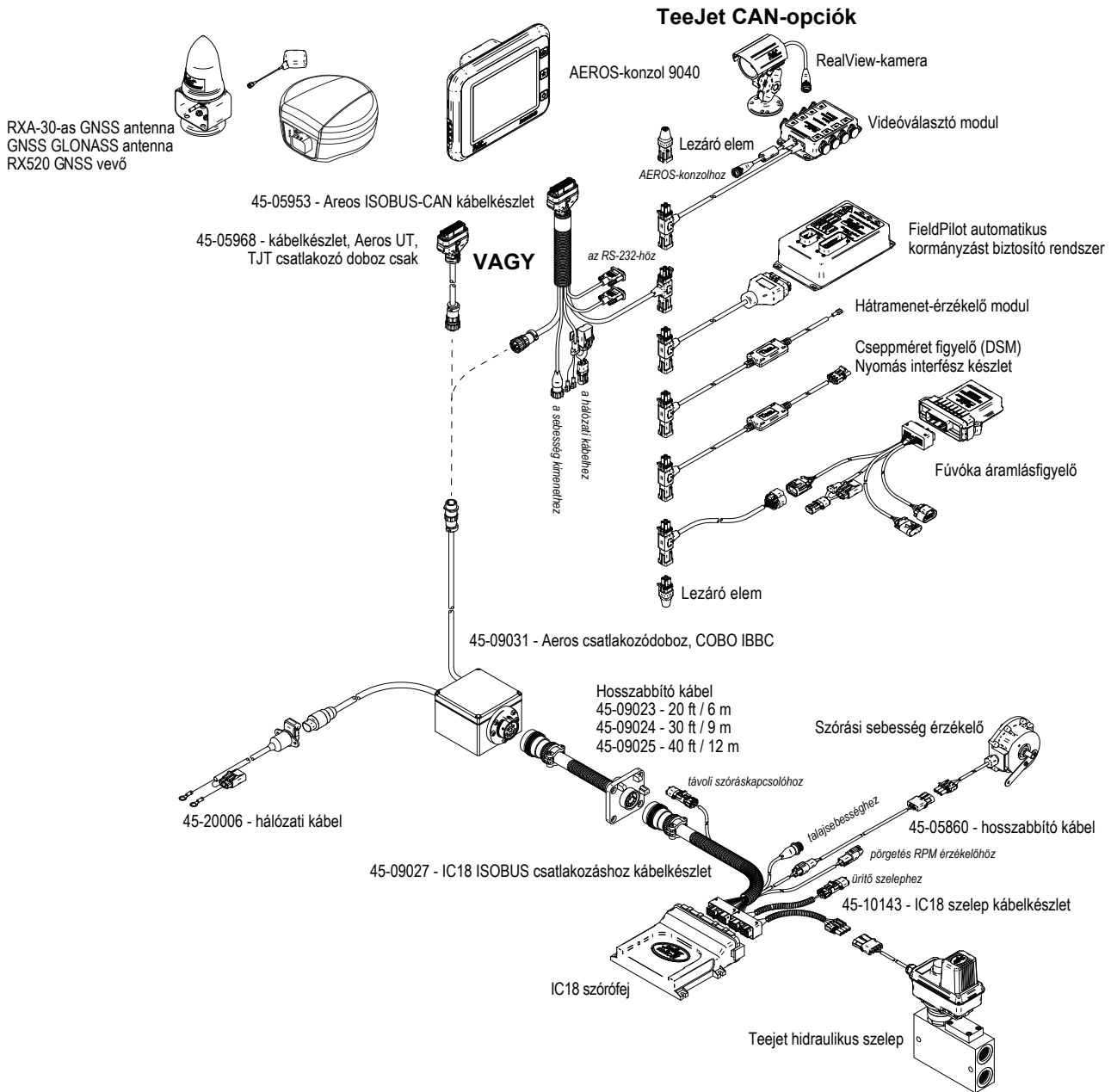

36 ábra: Aeros IC18 permetezőgép FieldPilot Pro vagy UniPilot Pro kormányzási rendszerrel

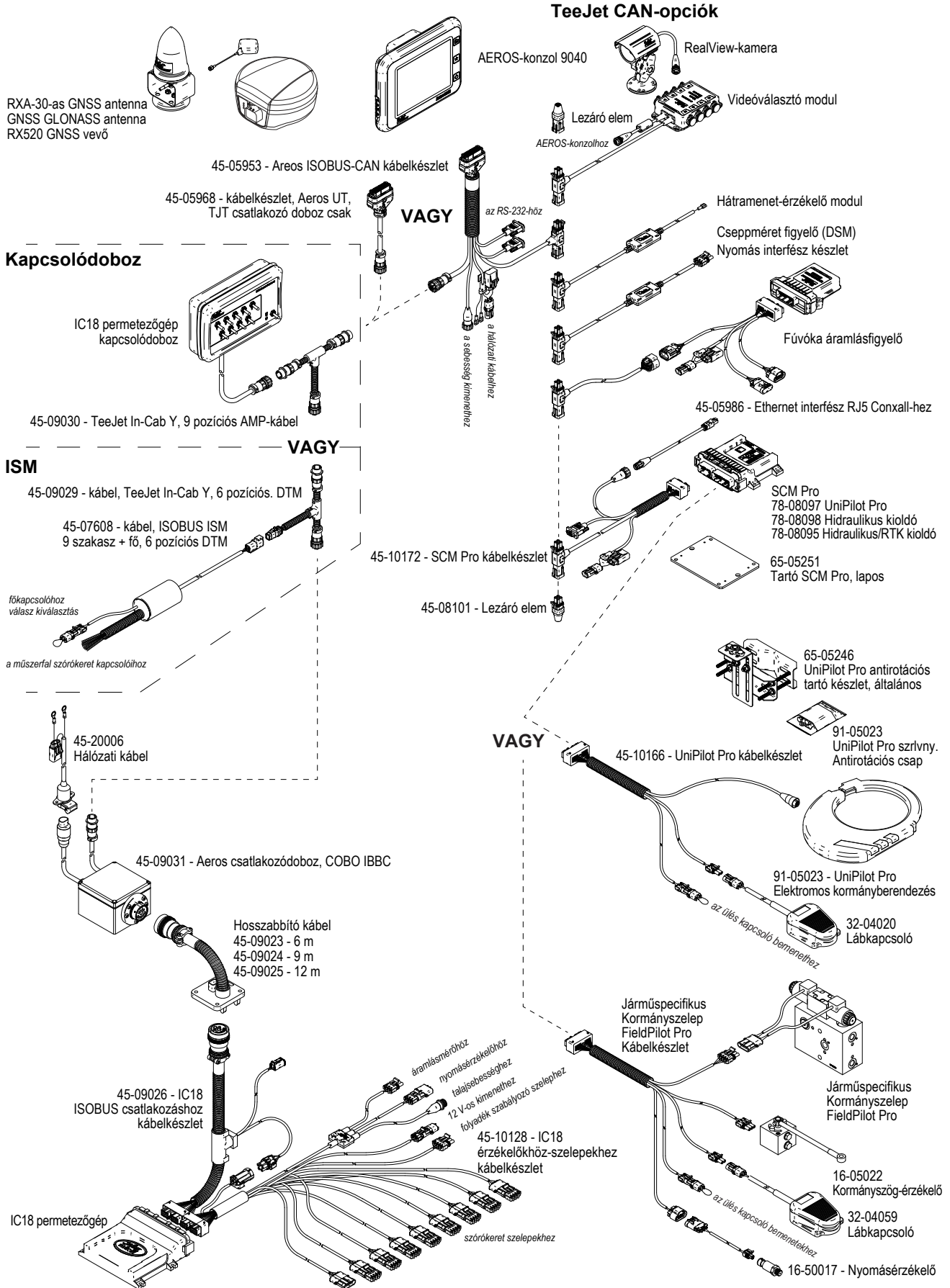

AEROS[®] 9040

KEZELÉSI ÚTMUTATÓ

EGYSZERŰ NYOMKÖVETÉS ELINDÍTÁSA

1. SZ. BEKAPCSOLÁS

2. SZ. KEZDŐKÉPERNYŐ

3. SZ. KONFIGURÁCIÓ

- 1) Helyi területi beállítások megadása
- 2) a GNSS konfigurálása
- 3) Az eszköz konfigurálása
- 4) A megfeleltetési helyszín konfigurálása

4. SZ. ÚJ FELADAT ELINDÍTÁSA VAGY FELADAT FOLYTATÁSA

5. SZ. NYOMKÖVETÉS BEÁLLÍTÁSA

- 1) Nyomkövetési mód kiválasztása
- 2) AB nyomvonal meghatározása:
- 3) Szórási határvonal létrehozása

SZÓRÁSSZABÁLYOZÁS HOZZÁADÁSA

ISOBUS UNIVERZÁLIS VÉGBERENDEZÉS



www.teejet.com

A Subsidiary of  **Spraying Systems Co.**[®]

98-01504-HU-A4/LT R4 Hungarian/Magyar
© TeeJet Technologies 2018