

AEROS 9040

NAUDOJIMO INSTRUKCIJA

Programinės įrangos versija: 4.33



TeeJet[®]
TECHNOLOGIES

A Subsidiary of  Spraying Systems Co.[®]

Autorių teisės

© 2018 „TeeJet Technologies“. Visos teisės saugomos. Be išankstinio rašytinio „TeeJet Technologies“ sutikimo nė viena šio dokumento arba jame aprašytų kompiuterinių programų dalis negali būti atkurta, nukopijuota, išversta arba sumažinta kokia nors forma ar kokiomis nors priemonėmis, elektroninėmis arba mašina skaitomomis, įrašant ar kitaip.

Prekių ženklai

Jeigu nenurodyta kitaip, visi kiti firminiai arba produktų pavadinimai yra atitinkamų jų bendrovių ar organizacijų prekių ženklai arba registruotieji prekių ženklai.

Atsakomybės apribojimas

„TEEJET TECHNOLOGIES“ ŠIĄ MEDŽIAGĄ PATEIKIA ESAMO PAVIDALO, BE JOKIŲ IŠREIKŠTŲ AR NUMANOMŲ GARANTIJŲ. NĖRA PRISIIMAMA JOKIA ATSAKOMYBĖ PAGAL AUTORIAUS TEISES AR PATENTĄ. „TEEJET TECHNOLOGIES“ JOKIAIS ATVEJAIS NĖRA ATSAKINGA UŽ JOKIUS VEIKLOS NUOSTOLIUS, PELNO NETEKIMĄ, GALIMYBĖS NAUDOTIS AR DUOMENŲ PRARADIMĄ IR JOKIĄ NETIESIOGINĘ, SPECIALIĄJĄ, ATSITIKTINĘ ARBA PASEKMINĘ ŽALĄ, NET JEIGU „TEEJET TECHNOLOGIES“ BUVO INFORMUOTA APIE TOKIĄ ŽALĄ, ATSIKIRANDANČIĄ DĖL „TEEJET TECHNOLOGIES“ PROGRAMINĖS ĮRANGOS.

Turinys

SVARBI SAUGOS INFORMACIJA

IV

BENDRIEJI ĮSPĖJIMAI IR PATARIMAI

IV

PAPRASTO VALDYMO PRADŽIA

1

1. MAITINIMO ĮJUNGIMAS

1

2. PRADINIS EKRANAS

1

<i>Sistemos sąranka</i>	1
<i>Kameros „RealView“ vaizdo įrašo peržiūra viso ekrano režimu</i>	1
<i>ISOBUS universalios jungties rodinys</i>	1
Paprastas arba išplėstinis režimas	1

3. EIKITE Į KONFIGŪRACIJĄ

2

1) Nustatykite Vietines kultūrinės nuostatas	2
2) Nustatykite GNSS	2
3) Nustatykite padargą	3
Padargo nuostatos pagal esamą įrangą	3
<i>Vienos sekcijos sąranka</i>	3
<i>Sekcijos (-ų) su ISOBUS purkštuvu / barstytuvu sąranka</i>	4
Papildomos nuostatos pagal padargo tipą	4
<i>Sekcijų numeriai</i>	5
<i>Tiesiai</i>	5
<i>Barstytuvas – „TeeJet“</i>	6
Šoninio padargo nuokrypio atstumo reguliavimas	8
<i>GNSS nuokrypio reguliavimo skaičiavimas</i>	8
<i>Šoninio padargo nuokrypio reguliavimas</i>	9
4) Atvaizdavimo padėties sąranka	10

4. PRADĖKITE NAUJĄ UŽDUOTĮ ARBA TĘSKITE ESAMĄ

11

Paprastas režimas	11
Išplėstinis režimas	11

5. NUSTATYKITE VALDYMĄ

12

1) Pasirinkite valdymo režimą	12
2) Nustatykite AB gairę	13
3) Sukurkite apdorojimo ribą	13
Ariamos žemės plotas Būsenos juostoje	14

PRIDĖTI NORMOS VALDYMA

15

Valdymo ekrano parinktys	15
--------------------------------	----



ATVAIZDAVIMO PARINKTYS

16

<i>Žemėlapių kopijavimas ir perkėlimas</i>	16
Aprėpties žemėlapis	17
Daugiakampių žemėlapis	17
Paskirtas žemėlapis	17

Darbo kompiuteris „Aeros 9040“

Apdorojimo ir tikslinės normos žemėlapiai.....	18
<i>Tikslinės normos</i>	18
Spalvų diapazono pasirinkimas	18

INFORMACIJA APIE VALDYMO REŽIMUS 19

Transporto priemonės rodinys.....	19
Lauko rodinys	19
„Realview“ valdymas.....	20

VALDYMO REŽIMAI 20

Valdymas tiesia AB.....	20
Valdymas lenkta AB.....	20
Valdymas adaptyvia kreive AB	20
Valdymas sukantis ratu	21
Paskutinės praeigos valdymas	21
Kitos eilės valdymas	21
Be valdymo.....	21

EKRANO PARINKTYS 22

VALDYMO UŽDUOČIŲ JUOSTA 26

BŪSENOS JUOSTA 27

SMULKIAU APIE VALDYMO FUNKCIJAS 28

Funkcija „A+ Nudge“	28
Azimuto laipsnis	28
Grįžti į tašką.....	29
Kitos gairės funkcija.....	30

ATNAUJINTI GNSS PADĖTĮ 30

„BOOMPILOT“ 31

Nėra sekcijų valdymo modulis.....	31
„ISOBUS“ purkštuvas	32
„ISOBUS“ barstytuvas.....	33

PAPILDOMOS PADARGO PARINKTYS 34

PURKŠTUKO PASIRINKIMAS 34

Išankstinės nuostatos	34
<i>Purkštukų dydžiai ir susijusios spalvos</i>	34
Esamas purkštukas	35

LAŠELIŲ DYDŽIO MONITORIUS 35

Sąranka	35
DSM įjungimas / išjungimas.....	35
Purkštuko pasirinkimas / esamas purkštukas.....	35
Įvesties / išvesties modulis slėgio jutiklis	35

Veikimas.....	36
Būsenos juosta.....	36
<i>Lašelių dydžio lentelė</i>	36
Valdymo užduočių juosta.....	36

ATBULINĖS EIGOS JUTIMAS	37
--------------------------------	-----------

SEKCIJŲ VALDYTUVAS „BOOMPILOT“	38
---------------------------------------	-----------

PURKŠTUKŲ SRAUTO MONITORIUS	40
------------------------------------	-----------

„ISOBUS“ PURKŠTUVO NUOKRYPIAI	40
--------------------------------------	-----------

Savaeigis.....	41
Trijų taškų prikabinimas.....	41
Su priekaba.....	42

DUOMENŲ VALDYMAS	43
-------------------------	-----------

Užduoties duomenys.....	44
<i>Užduoties duomenų kopijavimas</i>	44
Mašinos nuostatos.....	45
<i>Kopijuoti mašinos profilį</i>	45

SISTEMOS KONFIGŪRACIJOS	46
--------------------------------	-----------



Saugos informacija

„TeeJet Technologies“ neatsako už žalą ar pakenkimą sveikatai dėl toliau nurodytų saugos reikalavimų nesilaikymo.

Kaip transporto priemonės operatorius esate atsakingas už saugą jos naudojimą.

„Aeros 9040“, kartu su bet koku rankinio / automatinio vairavimo įrenginiu, nėra skirtas transporto priemonės operatoriui pakeisti.

Nepalikite transporto priemonės, kai įjungta rankinio / automatinio vairavimo funkcija.

Pasirūpinkite, kad prieš įjungiant įrangą ir jai veikiant aplink transporto priemonę nebūtų žmonių ir kliūčių.

„Aeros 9040“ skirtas padėti ir padidinti darbo našumą dirbant lauke. Vairuotojui tenka visa atsakomybė už kokybę ir darbo rezultatus.

Prieš važiuodami viešaisiais keliais išjunkite arba nuimkite bet kokį rankinio / automatinio vairavimo įrenginį.

SVARBI SAUGOS INFORMACIJA

Prieš operatoriui pradendant darbą su sistema būtina perskaityti visus su sauga susijusius ir darbinius nurodymus. Už saugų įrangos naudojimą atsakingas operatorius. Saugos procedūros turi būti paskelbtos netoli įrangos ir aiškiai operatoriui matomoje ir įskaitomoje vietoje. Saugos procedūros turi atitikti visus įmonės, šalyje galiojančius ir MSDS reikalavimus. Prireikus pagalbos kreipkitės į vietinę atstovybę.

Saugos pranešimų simbolių apibrėžimai:



PAVOJUS! Šis simbolis skirtas ekstremaliausioms situacijoms, kai rimti ar mirtini sužeidimai yra neišvengiami.



ĮSPĖJIMAS! Šis simbolis nurodo pavojingą situaciją, kuri gali sukelti sunkų arba mirtiną sužalojimą.



DĖMESIO! Šis simbolis nurodo pavojingą situaciją, kuri gali sukelti vidutinį arba nedidelį sužalojimą.



PASTABA. Šis simbolis skirtas situacijoms, kuriose operatorius turi būti atidesnis.

BENDRIEJI ĮSPĖJIMAI IR PATARIMAI



PAVOJUS!

- Perskaitykite ir laikykitės nurodymų. Jei perskaičius vadovą nurodymai nėra aiškūs, kreipkitės į vietinę atstovybę.
- Neleiskite vaikams artintis prie įrangos.
- Nesinaudokite įranga paveikti alkoholio ar bet kokių kitų nelegalių medžiagų.
- Kai kuriose sistemose yra integruotas ventiliatorinis šildytuvas. Niekada neuždenkite šildytuvo, kitaip gali kilti rimtas gaisro pavojus.



ĮSPĖJIMAS! ELEKTROS SMŪGIO PAVOJUS

- Prieš pradėdami priežiūros darbus su bet kuriuo įrangos elementu pirmiausia pasirūpinkite, kad visi elektros tiekimo šaltiniai būtų išjungti ir niekas jų negalėtų atsitiktinai įjungti.
- Prieš pradėdami suvirinimo aparatu virinti įrangą ar bet kurią su įranga sujungtą dalį, atjunkite elektros maitinimą.
- Sistemos, įskaitant dažnių keitiklius, dėl likutinės įtampos kelia elektros smūgio pavojų. Atjungus elektros maitinimą 5 minutes draudžiama atidarinėti įrangą ar atjunginėti sistemą ar bet kokias greitąsias jungtis.
- Naudokite sistemą tik su naudojimo vadove nurodytu elektros maitinimo šaltiniu. Jei nesate tikri dėl elektros maitinimo šaltinio, pasikonsultuokite su kvalifikuotu techninio aptarnavimo personalu.
- Nenaudokite aukšto slėgio valymo įrangos elektriniams elementams valyti. Galite pažeisti elektrinius elementus ir operatoriui sukelti elektros smūgio pavojų.
- Elektros tiekimas įrangai turi būti tinkamai praveistas ir sujungtas su įranga. Visi sujungimai turi atitikti nurodytus reikalavimus.



ĮSPĖJIMAS! SLĖGINĖS HIDRAULINĖS SISTEMOS

- Visuomet dirbdami su hidraulinėmis sistemomis naudokite asmeninę saugos įrangą (PPE).
- Dirbdami su hidraulinėmis sistemomis laikykitės mašinos gamintojų patvirtintų techninės priežiūros nurodymų.
- Visuomet prieš dirbdami su hidraulinėmis sistemomis įrangą išjunkite. Prieš atidarydami sistemas, kuriose anksčiau buvo didelis slėgis, imkitės atitinkamų atsargos priemonių.
- Atminkite, kad hidraulinė alyva gali būti ypatingai karšta ir veikiama aukšto slėgio.



ĮSPĖJIMAS! DARBAS SU CHEMINĖMIS MEDŽIAGOMIS

- Visuomet dirbdami su cheminėmis medžiagomis dėvėkite PPE.
- Visuomet laikykitės cheminių medžiagų gamintojų ar tiekėjų pateiktų saugos lipdukų ir instrukcijų nurodymų.
- Operatorius privalo turėti visą informaciją apie naudojamų medžiagų pobūdį ir kiekius.
- **LAIKYKITĖS ŠALYJE IR REGIONE GALIOJANČIŲ REIKALAVIMŲ DĖL ŽEMĖS ŪKIUI SKIRTŲ CHEMINIŲ MEDŽIAGŲ NAUDOJIMO, TVARKYMO IR ŠALINIMO.**



ĮSPĖJIMAS! AUKŠTO SLĖGIO PURŠKIMO SISTEMA

- Naudojantis aukšto slėgio purškimo sistema svarbu žinoti tinkamas saugos priemones. Aukšto slėgio veikiami skysčiai gali prasiskverbti pro odą ir rimtai sužeisti.
- Sistemos slėgis niekuomet neturi viršyti mažiausią apsaugą turinčio elemento ribos. Visuomet žinokite visų sistemos elementų galimybes, didžiausią leistiną slėgį ir srautus.
- Filtrus galima atidaryti tik tuomet, kai prieš filtrą ir už jo sumontuoti vožtuvai yra uždaryti. Jei kurį nors prietaisą reikia išmontuoti, prieš tai būtina uždaryti prieš ir po šio prietaiso esančius vožtuvus. Atgal montuojant prietaisą būtina jį sumontuoti reikiamoje padėtyje ir pasirūpinti, kad visi sujungimai būtų sandarūs.
- Tiekiamas vanduo privalo atitikti visus įmonės ir vietinius reikalavimus, turi būti tinkamai išvedžiotas ir sujungtas su įranga. Visi sujungimai turi atitikti nurodytus reikalavimus
- Jei įrangos planuojama nenaudoti ilgesnį laiką, patartina iš sistemos išleisti visą skystį, o sistemą išplauti.



ĮSPĖJIMAS! AUTOMATINIO VAIRAVIMO SAUGUMAS

- Siekiant išvengti rimtų ar mirtinų sužeidimų, kuriuos gali sukelti automatinis transporto priemonės vairavimo sistemos judesys, niekada nepalikite transporto priemonės operatoriaus vietos, kai sistema yra įjungta.
- Siekiant išvengti rimtų ar mirtinų sužeidimų, kuriuos gali sukelti automatinis transporto priemonės vairavimo sistemos judesys, prieš pradėdami kalibravimo, derinimo ar sistemos naudojimo darbus pasirūpinkite, kad aplink transporto priemonę nebūtų žmonių ir pašalinių objektų.
- Pasirūpinkite, kad įranga būtų saugiai ir sandariai sujungta su atitinkamais elementais.
- Niekada su įjungta sistema nevažiuokite viešaisiais keliais.



DĖMESIO! ĮRANGOS SAUGA, PRIEŽIŪRA IR REMONTAS

- Įrangą gali naudoti tik tinkamai išmokytas ir kvalifikuotas personalas. Su įranga dirbantis personalas turi būti įrodęs savo darbo su įranga įgūdžius.
- Prieš naudodamasis įranga operatorius turi patikrinti įrangos būklę ir saugumą. Kilus bet kokioms abejonėms, įrangą naudoti draudžiama.
- Visos būtinosios PPE priemonės turi būti paruoštos ir visą laiką pasiekiamos operatoriui.
- Reguliariai tikrinkite sistemą ir jos elementus dėl galimo susidėvėjimo ar pažeidimų. Pakeiskite arba suremontuokite, kai būtina.
- Sistemą remontuoti ir vykdyti priežiūros darbus gali tik kvalifikuoti specialistai. Visą laiką būtina griežtai laikytis visų priežiūros darbų ir įrangos naudojimo nurodymų.
- Visas įrangos naudojimo vadovas visą laiką turi būti pasiekiamas operatoriui arba priežiūros darbus vykdančiam specialistui.



DĖMESIO! ĮRANGOS KABELIŲ IR ŽARNŲ SAUGA

- Reguliariai tikrinkite įrangos kabelius ir žarnas dėl galimų pažeidimų ar susidėvėjimo. Pakeiskite arba suremontuokite, kai būtina.
- Nelenkite kabelių ar žarnų smailiu kampu.
- Niekada netvirtinkite įrangos kabelių ir žarnų prie elementų, veikiamų didelių virpesių ar slėgio šuolių.
- Niekada netvirtinkite įrangos kabelių ir žarnų prie linijų, kuriomis teka karšti skysčiai.
- Apsaugokite įrangos kabelius ir žarnas nuo aštrių objektų, įrangos purvo ir besikaupiančių medžiagų.
- Palikite pakankamą įrangos kabelių ir žarnų ilgį, kad jie galėtų laisvai judėti, kai juda atitinkamos sekcijos, ir pasirūpinkite, kad kabeliai ir žarnos nekabėtų po įranga.
- Pasirūpinkite, kad įrangos kabeliams ir žarnoms tarp padargo ir mašinos darbinių zonų būtų pakankamai laisvos vietos.
- Valydami įrangą saugokite įrangos kabelius ir žarnas nuo aukšto slėgio srauto.



PASTABA. SAUGOKITE JUTIKLINĮ EKRANĄ

- Dirbdami su jutikliniu įrenginiu nenaudokite aštrių objektų. Liesdami jutiklinį ekraną aštriu objektu ekraną galite pažeisti.
- Nenaudokite agresyvių cheminių medžiagų pultui / ekranui valyti. Pultą / ekraną valykite minkšta ir drėgna arba nuo statinio krūvio apsaugančia šluoste, panašiai, kaip valant kompiuterio monitorių.



PASTABA. REKOMENDUOJAMOS ATSARGINĖS DALYS

- Sistema sukurta taip, kad su tarpusavyje derančiais elementais būtų galima pasiekti aukštas darbinės charakteristikas. Jei kurią nors sistemos dalį reikia pakeisti, siekiant užtikrinti tinkamą sistemos veikimą ir saugą, rekomenduojama naudoti tik „TeeJet“ rekomenduojamas dalis.

PAPRASTO VALDYMO PRADŽIA

1. MAITINIMO ĮJUNGIMAS

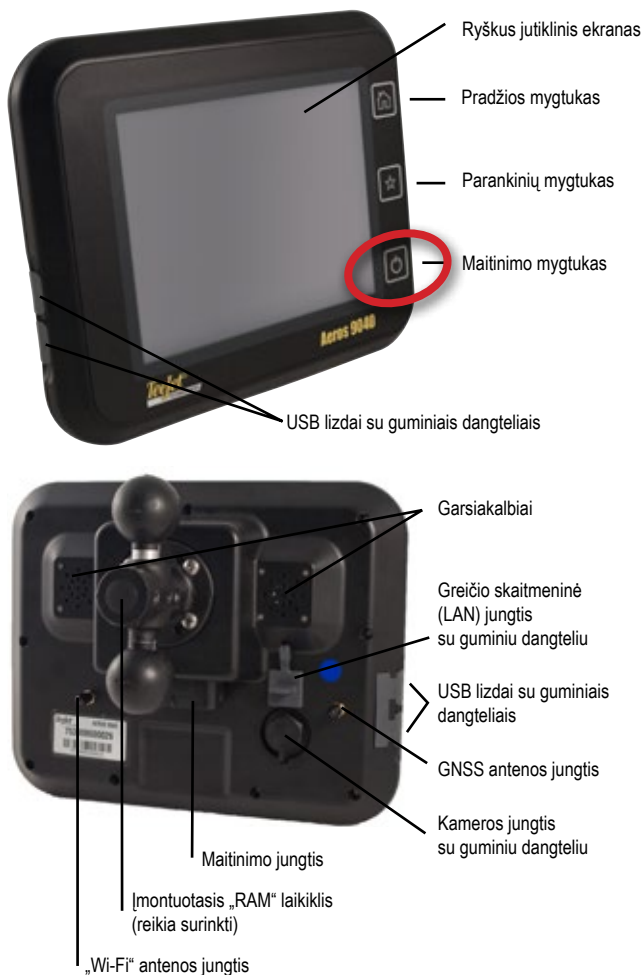

Rekomenduojamas antenos įrengimas

GNSS anteną reikia įrengti kiek galima labiau priekyje esančioje vietoje ant kabinos, bent 10 cm × 10 cm dydžio metaliniame paviršiuje.

Pradžios mygtukas

Pradžios mygtuku  iškart persikeliami į Pradinį ekraną.

Įjungimo ir išjungimo mygtukas

Įjungti – norėdami įjungti pultą, paspauskite MAITINIMO mygtuką .

Įjungus „Aeros“, jis pradės savo įsijungimo procedūrą.

Norėdami išjungti pultą, paspauskite ir trumpai palaikykite MAITINIMO mygtuką , kol ekrane pasirodys išjungimo režimo patvirtinimas.

ĮSPĖJIMAS! Prieš vėl įjungdami pultą palaukite 10 sekundžių.

2. PRADINIS EKRANAS

Pasibaigus įsijungimo procedūrai, atsiras Pradinis ekranas, kuriame galima pradėti naują užduotį arba tęsti esamą užduotį.

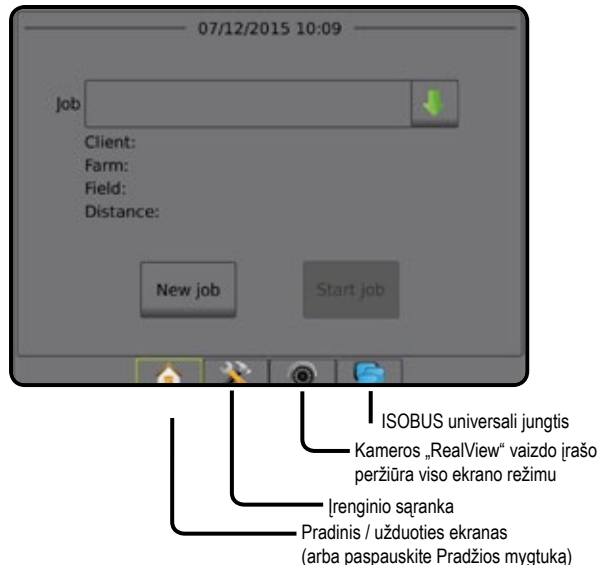

Sistemos sąranka

Sistemos sąranka naudojama pultui, mašinai ir jos padargams konfigūruoti. Keturiais šoniniais mygtukais pasirenkamos Mašinos / padargo konfigūracijos, Duomenų valdymo, Pulto nuostatų ir Įrankių parinktys.

Kameros „RealView“ vaizdo įrašo peržiūra viso ekrano režimu

Vaizdo įrašo transliacija (-os) ir kamerų sąranka galimos be GNSS.

Šiame ekrane negalimos „RealView“ valdymo parinktys.

ISOBUS universalios jungties rodinys

Prieiga prie ISOBUS elektroninio valdymo įrenginio (ECU) parinkčių ir valdymo. Galima valdyti pasėlių purkštuvą arba barstytuvą, jeigu jie įrengti atitinkamai jiems pritaikytame padarge.

Paprastas arba išplėstinis režimas

Norėdami pakeisti paprastą režimą į išplėstinį ir atvirkščiai, žr. konfigūracijos skiltį, esančią Duomenys → Parinktys.

- ▶ Paprastas režimas – vienu metu galima tik viena užduotis. Pradiniame ekrane rodomas tik apribotas plotas ir padengti plotai. Į Ataskaitas galima įrašyti tik esamą užduotį. Naudoti su „Fieldware Link“ negalima.
- ▶ Išplėstinis režimas – vienu metu galima matyti daugiau kaip vieną užduotį. Pradiniame ekrane rodomi klientų, ūkių, laukų ir užduočių pavadinimai; apriboti ir padengti plotai; apdorojimo laikas ir atstumas nuo pasirinktos užduoties. Naudojantis funkcijomis Duomenys → Ataskaitos, visi į atmintį įrašyti užduočių profiliai gali būti eksportuoti į USB laikmeną PDF, SHP arba KML failų formatais.

3. EIKITE Į KONFIGŪRACIJĄ

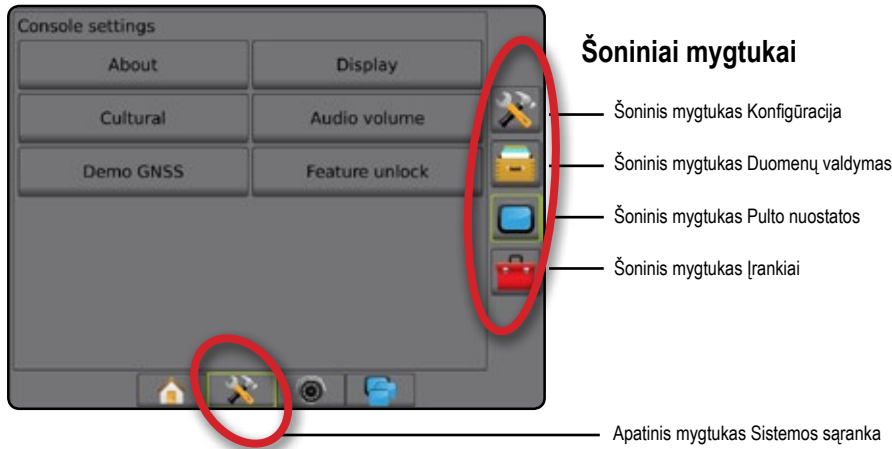

Pradiniame ekrane pasirinkite apatinį mygtuką Sistemos sąranka, kad galėtumėte konfigūruoti pultą, mašiną ir jos padargus. Keturiais šoniniais mygtukais pasirenkamos Mašinos / padargo konfigūracijos, Duomenų valdymo, Pulto nuostatų ir Įrankių parinktys.



1) Nustatykite Vietines kultūrines nuostatas

Skiltis „Kultūrinis“ skirta vienetams, kalbai ir laiko juostos nuostatoms konfigūruoti „Aeros“ pulte ir visuose sistemos Elektroniniuose valdymo įrenginiuose (ECU).



PASTABA. Konkrečiame ECU esamos kalbos parinktys gali skirtis.

1. Paspauskite apatinį mygtuką SISTEMOS SĄRANKA .
2. Paspauskite šoninį mygtuką PULTAS .
3. Paspauskite **Kultūrinis**.
4. Galimi pasirinkimai:
 - ▶ Vienetai – naudojama sistemos vienetams nustatyti
 - ▶ Kalba – naudojama sistemos kalbai nustatyti
 - ▶ Laiko juosta – naudojama vietos laiko juostai nustatyti



2) Nustatykite GNSS

GNSS imtuvo konfigūracija naudojama GNSS tipui, GNSS prievadui, GNSS duomenų perdavimo spartai ir PRN, ir kitiems GNSS parametrų konfigūruoti bei GNSS būsenos informacijai peržiūrėti.

1. Paspauskite apatinį mygtuką SISTEMOS SĄRANKA .
2. Paspauskite šoninį mygtuką KONFIGŪRACIJA .
3. Paspauskite **GNSS imtuvo konfigūracija**.
4. Galimi pasirinkimai:
 - ▶ GNSS tipas – nustatoma, kad būtų priimamos GNSS šaltinio transliacijos: GPS, GLONASS, SBAS (su reikalingu DGPS arba be jo)
 - ▶ GNSS prievadas – GNSS ryšio prievadas nustatomas kaip Vidinis arba Išorinis
 - ▶ GNSS duomenų perdavimo sparta – naudojantis vidiniu GNSS imtuvu, GNSS prievado spartą ir NMEA pranešimų, perduodamų per pulto RS232 prievadą, dažnį nustato GNSS duomenų perdavimo sparta
 - Greitoji (115 200 + 10 Hz) – 115 200 sparta bodais, GGA @ 10 Hz, VTG @ 10 Hz, ZDA @ 1 Hz
 - Lėtoji (19 200 + 5 Hz) – 19 200 sparta bodais, GGA @ 5 Hz, VTG @ 5 Hz, ZDA @ 1 Hz
 - ▶ GNSS būsenos informacija – rodoma esamos GNSS būsenos informacija
 - ▶ Programa – šią funkciją turėtų naudoti tik „TeeJet“ technikai
 - ▶ PRN – pasirenkami pirmi du galimi SBAS PRN teikti SBAS pataisos duomenis. Kad PRN būtų parenkamas automatiškai, nustatykite **Automatinis**.
 - ▶ Kitas PRN – kai PRN neautomatinis, galima pasirinkti antrą SBAS PRN teikti GNSS pataisos duomenis
 - ▶ Rodyti GNSS padėties atnaujinimo mygtuką – nustatoma, ar GNSS padėties atnaujinimo mygtukas bus rodomas valdymo ekranuose.

5. Paspauskite KITO PUSLAPIO rodyklę ➡, kad nustatytumėte konkrečias GNSS parinktis.
6. Pasirinkite:
 - ▶ GPS – priimami vieno taško nepataisyti padėties duomenys vien pagal GPS, kai GGA QI lygus 1.
PASTABA. GPS visuomet pasirinkta.
 - ▶ GPS+GLONASS – priimami vieno taško nepataisyti padėties duomenys vien pagal GPS ir GLONASS, kai GGA QI lygus 1.
 - ▶ GPS+SBAS – priimami vieno taško nepataisyti arba SBAS pataisyti padėties duomenys – GGA QI lygus 1 arba 2 (priimtina ir 3, 4 bei 5).
 - ▶ GPS+GLONASS+SBAS – priimami vieno taško nepataisyti arba SBAS pataisyti padėties duomenys – GGA QI lygus 1 arba 2 (priimtina ir 3, 4 bei 5).
 - ▶ GPS+GLONASS+SBAS+DGPS – priimami GGA duomenys, kurių QI vertė lygi 2 arba daugiau (priimtina ir 3, 4 bei 5).
PASTABA. Kai pažymėta ši nuostata ir GGA QI vertė nukrinta žemiau 2, visos pulte vykdomos atvaizdavimo, apdorojimo ir valdymo funkcijos nutraukiamos.
7. Išeikite iš šio ekrano, kad pradėtumėte inicijuoti GNSS imtuvą. Tai užtrunka maždaug minutę ir pultas tuo metu neregauoja.

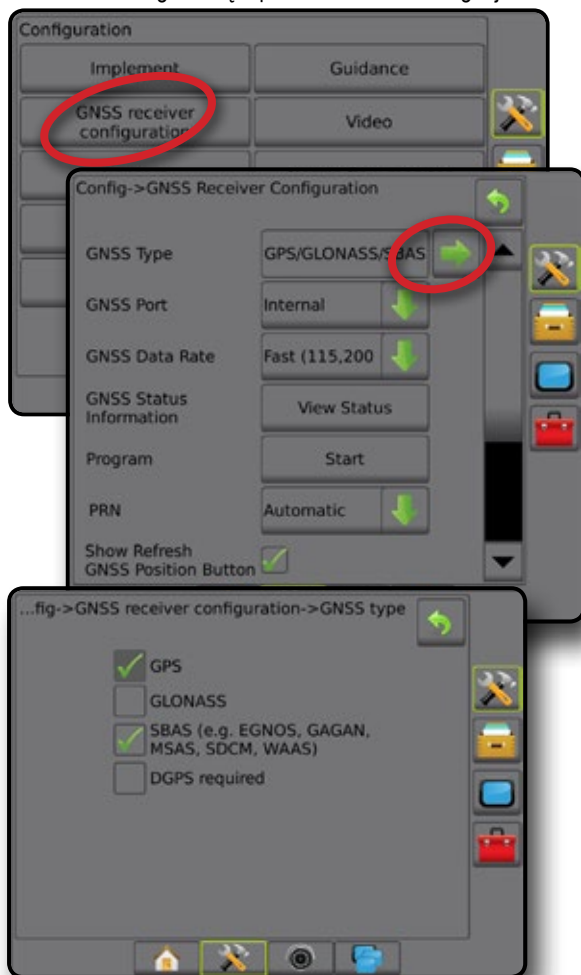

3) Nustatykite padargą

Padargo sąranka skirta įvairioms nuostatoms, susijusioms su tiesiu režimu, barstytuvo režimu arba išskirstymo režimu, nustatyti. Galimos nuostatos priklausys nuo konkrečios sistemoje esančios įrangos.

Padargo nuostatos pagal esamą įrangą

Šiame skyriuje pateikiamos sąrankos parinktys šioms padargų konfigūracijoms:

- ▶ Viena sekcija
- ▶ Sekcijos (-u) su ISOBUS purkštuvu / barstytuvu sąranka

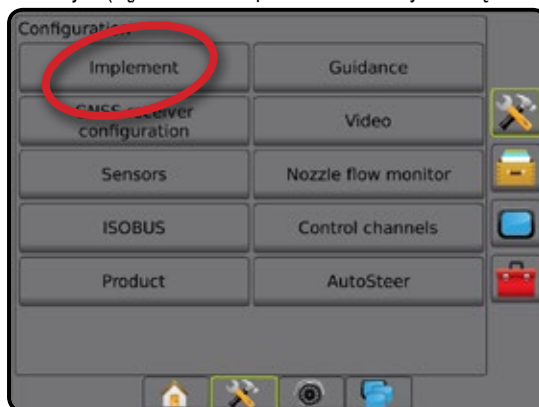

Vienos sekcijos sąranka

Vienos sekcijos sąranka, kai sistemoje nėra „SmartCable“, Sekcijos vairuotojo modulio (SDM) arba Jungiklių funkcinio modulio (SFM) (t. y. nėra sekcijų valdymo). Visa strėlė arba tiekimo plotas laikomi viena sekcija.

1. Paspauskite šoninį mygtuką KONFIGŪRACIJA
2. Paspauskite **Padargas**.
3. Galimi pasirinkimai:
 - ▶ Mašinos tipas [kai galimas] – naudojama mašinos, kuri labiausiai atitinka jūsų mašiną, tipui pasirinkti
 - ▶ GNSS antenos aukštis [kai galimas] – naudojama antenos aukščiui nuo žemės matuoti
 - ▶ Padargo tipas – naudojama sekcijų išdėstymui pagal naudojamo produkto vietą pasirinkti (*išsamiau žr. skyriuje „Padargo tipas“*)
 - ▶ Darbinis / apdorojimo plotis – naudojama bendram padargo pločiui įvesti. Intervalas yra nuo 1,0 iki 75,0 metro.
 - ▶ Lašelių dydžio monitorius [kai galimas] – naudojama įjungti lašelių dydžio stebėjimą iki penkių iš anksto parinktų purkštuvų purkštukų
 - ▶ Purkštukų pasirinkimas [kai galimas] – naudojama purkštuko tipui (serijai ir pajėgumui) pasirinkti nustatant informaciją apie lašelių dydį
 - ▶ Naudojamas įspėjimas – naudojama pranešti, kada išvažiuojama iš apdoroto ploto arba įvažiuojama į jį

- ▶ „BoomPilot“ piktograma – naudojama valdymo ekrano piktogramai aktyvinti, kad būtų galima ranka valdyti apdorojimo žymėjimą ekrane
4. Paspauskite KITO PUSLAPIO rodyklę ➡, kad nustatytumėte konkrečias padargo parinktis.

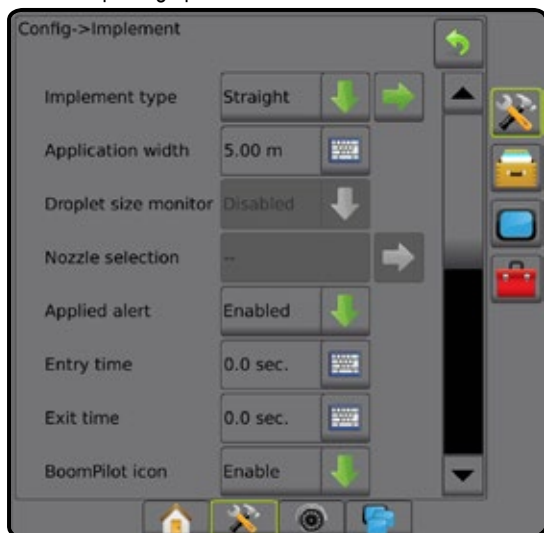

Sekcijos (-u) su ISOBUS purkštuvu / barstytuvu sąranka

Kai kurios padargo parinktys atliekamos per ISOBUS ECU. Kai šios parinktys prieinamos ir Padargo sąrankos skiltyje, jos bus pilkos arba neveiksnius.

1. Paspauskite šoninį mygtuką KONFIGŪRACIJA .
2. Paspauskite **Padargas**.
3. Galimi pasirinkimai:
 - ▶ Mašinos tipas [kai galimas] – naudojama mašinos, kuri labiausiai atitinka jūsų mašiną, tipui pasirinkti
 - ▶ GNSS antenos aukštis [kai galimas] – naudojama antenos aukščiui nuo žemės matuoti
 - ▶ Padargo tipas – naudojama sekcijų išdėstymui pagal naudojamo produkto vietą pasirinkti
 - ▶ Apdorojimo plotis [Tiesaus padargo tipas, įvestas ISOBUS ECU] – naudojama į ISOBUS purkštuvą įvestam bendram padargo pločiui rodyti
 - ▶ Darbinis plotis [Barstytuvo padargo tipas, įvestas ISOBUS ECU] – naudojama į ISOBUS barstytuvą įvestam bendram padargo pločiui rodyti
 - ▶ Lašelių dydžio monitorius [galimas tik su Slėgio jutiklio sąsajos rinkiniu] – naudojama įjungti lašelių dydžio stebėjimą iki penkių purkštuko purkštukų
 - ▶ Purkštuko pasirinkimas [Tiesaus padargo tipas, įvestas ISOBUS ECU] – naudojama į ISOBUS purkštuvą įvestam purkštuko tipui rodyti

- ▶ „BoomPilot“ pradžios režimas – naudojamas nustatyti pradinį užduoties režimą.
 - Automatinis – automatinis sekcijos valdymas įjungtas ir (arba) atvaizdavimas ekrane valdomas GNSS ir greičio
 - Išjungta – automatinis sekcijos valdymas išjungtas, tačiau sekciją ir atvaizdavimą ekrane galima valdyti rankiniu būdu, naudojantis skirstomąją dėžutę arba „BoomPilot“ piktograma valdymo ekranų navigacijos ir valdymo parinktyse
4. Paspauskite KITO PUSLAPIO rodyklę ➡, kad nustatytumėte konkrečias padargo parinktis.

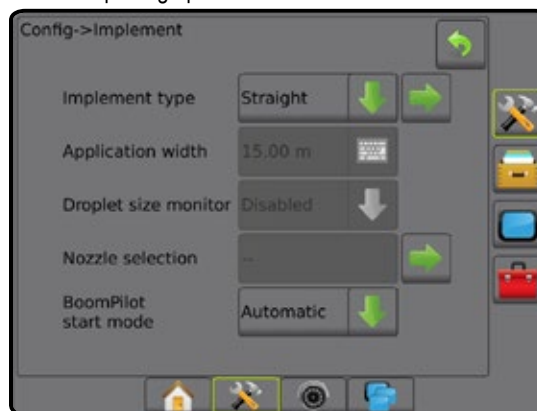

Papildomos nuostatos pagal padargo tipą

Padargo tipas reiškia apdorojimo būdą, kuris yra artimiausias jūsų sistemai.

- Tiesiu režimu – strėlės sekcijos yra be ilgio ir vienoje linijoje nustatyto atstumu nuo antenos
- Barstytuvo režimu – palei tiekimo diskus sukuriama virtuali linija, kurios atžvilgiu apdorojimo sekcijos ar sekcijų ilgis gali būti įvairus ir jos gali būti skirtingais atstumais nuo linijos (galimybė priklauso nuo konkrečios sistemoje esančios įrangos)
- Išskirstymo režimu – palei sekciją 1 sukuriama virtuali linija, kurios atžvilgiu apdorojimo sekcijos ar sekcijų ilgis yra nulinis ir kurios gali būti skirtingais atstumais nuo linijos (galimybė priklauso nuo konkrečios sistemoje esančios įrangos)

1 paveikslėlis. Padargo tipas – tiesus

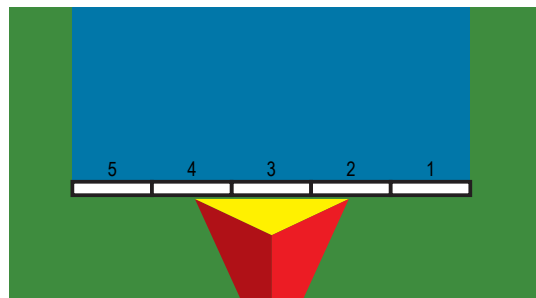

2 paveikslėlis. Padargo tipas – barstytuvas

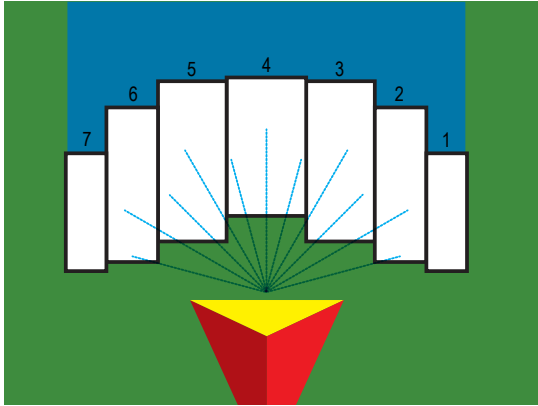

3 paveikslėlis. Padargo tipas – išskirstytas

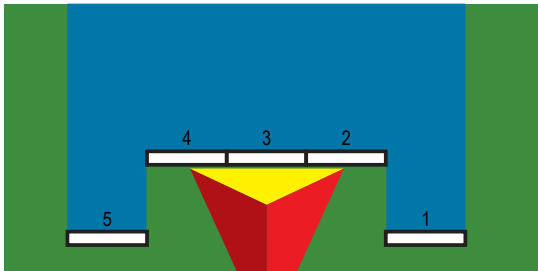

Sekcijų numeriai

Sekcijos yra sunumeruotos iš kairės į dešinę, žiūrint mašinos priekinės eigos kryptimi.

Tiesiai

Strėlės sekcijos neturi ilgio ir yra vienoje linijoje nustatyto atstumu nuo antenos.

1. Padargų ekrane pasirinkite padargo tipą **Tiesus**.
2. Padargo tipo puslapyje paspauskite KITO PUSLAPIO rodyklę ➡.
3. Galimi pasirinkimai:
 - ▶ Prijungimo taško išilginio nuokrypio kryptis ③ [tik ISOBUS] – nustato, ar atskaitos taškas ② yra prieš (priekyje) GNSS anteną ar už (gale) jos, žiūrint mašinos priekinės eigos kryptimi

- ▶ Prijungimo taško išilginio nuokrypio atstumas ③ [tik ISOBUS] – matuojant lygiagrečiai su mašinos vidurio linija nustato išilginį atstumą nuo GNSS antenos iki atskaitos taško ②
- ▶ Prijungimo taško šoninio nuokrypio kryptis ④ [tik ISOBUS] – šoninė kryptis į kairę arba dešinę nuo mašinos vidurio linijos iki atskaitos taško ② vidurio, žiūrint mašinos priekinės eigos kryptimi
- ▶ Prijungimo taško šoninio nuokrypio atstumas ④ [tik ISOBUS] – šoninis atstumas nuo mašinos vidurio linijos iki atskaitos taško vidurio ②
- ▶ Padargo išilginio nuokrypio kryptis ① – rodo, ar padargas yra prieš (priekyje) GNSS anteną ar už (gale) jos, žiūrint mašinos priekinės eigos kryptimi
- ▶ Padargo išilginio nuokrypio atstumas ① – matuojant lygiagrečiai su mašinos vidurio linija rodo išilginį atstumą nuo GNSS antenos iki padargo
- ▶ Padargo šoninio nuokrypio kryptis ② – rodo šoninę kryptį į kairę arba dešinę nuo mašinos vidurio linijos iki padargo vidurio, žiūrint mašinos priekinės eigos kryptimi
- ▶ Padargo šoninio nuokrypio atstumas ② – rodo šoninį atstumą nuo mašinos vidurio linijos iki padargo vidurio
- ▶ Persidengimas – naudojama leistinam persidengimo dydžiui nustatyti, naudojant automatinį strėlės sekcijų valdymą
- ▶ Delsos įjungimo laikas – naudojama nustatyti laiką, kada įsijungs kiekviena sekcija, kai įvažiuojama į neapdorotą plotą
PASTABA. Jei apdorojimas įjungiamas per anksti, įvažiuojant į neapdorotą plotą, sumažinkite Delsos įjungimo laiką. Jei apdorojimas įjungiamas per vėlai, padidinkite Delsos įjungimo laiką.
- ▶ Delsos išjungimo laikas – naudojama nustatyti laiką, kada išsijungs kiekviena sekcija, kai įvažiuojama į apdorotą plotą
PASTABA. Jei apdorojimas išjungiamas per anksti, įvažiuojant į neapdorotą plotą, sumažinkite Delsos išjungimo laiką. Jei apdorojimas išjungiamas per vėlai, padidinkite Delsos išjungimo laiką.

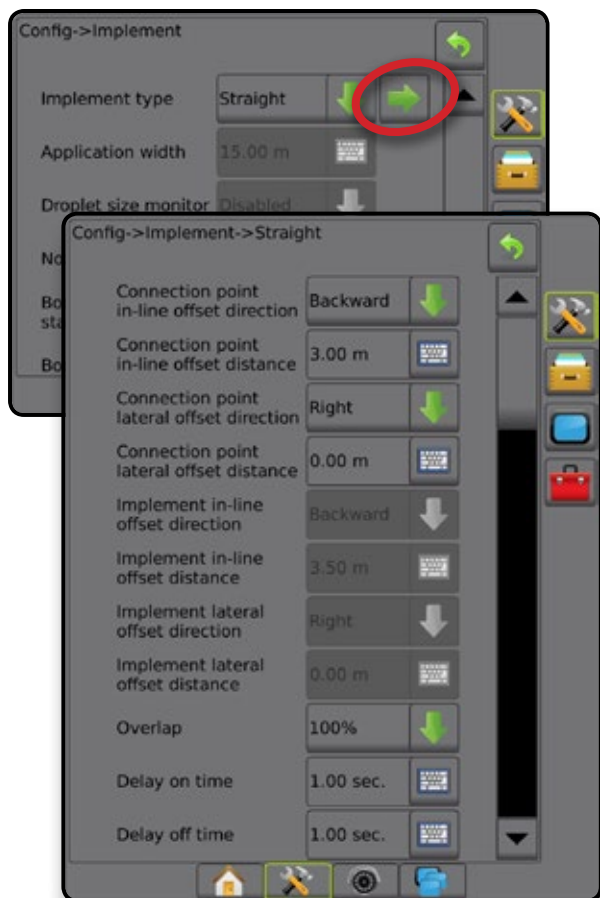

4 paveikslėlis. Padargo nuokrypio kryptys ir atstumai

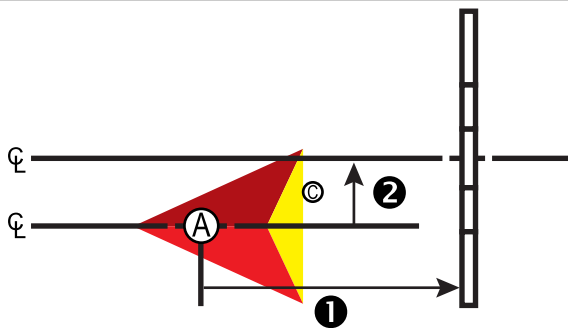

5 paveikslėlis. Prijungimo taško nuokrypio kryptys ir atstumai

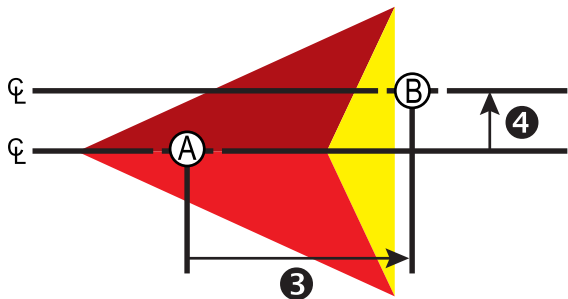

- Ⓐ – GNSS antenos centras
- Ⓑ – Atskaitos taškas
- ❶ – Padargo išilginio nuokrypio kryptis / atstumas
- ❷ – Padargo šoninio nuokrypio kryptis / atstumas
- ❸ – Prijungimo taško išilginio nuokrypio kryptis / atstumas
- ❹ – Prijungimo taško šoninio nuokrypio kryptis / atstumas

Barstytuvas – „TeeJet“

Palei tiekimo diskus sukuriama virtuali linija, kurios atžvilgiu apdorojimo sekcijos ar sekcijų ilgis gali būti įvairus ir jos gali būti skirtingais atstumais nuo linijos (galimybė priklauso nuo konkrečios sistemoje esančios įrangos).

1. Padargų ekrane pasirinkite padargo tipą **Barstytuvas**.
2. Padargo tipo puslapyje paspauskite KITO PUSLAPIO rodyklę ➡.
3. Galimi pasirinkimai:

- ▶ Sąrankos tipas – naudojama barstytuvo tipui „TeeJet“ pasirinkti
- ▶ Antenos išilginio nuokrypio diskų atžvilgiu atstumas ❶ – matuojant lygiagrečiai su mašinos vidurio linija nustato išilginį atstumą nuo GNSS antenos iki diskų arba barstymo mechanizmo
- ▶ Padargo šoninio nuokrypio kryptis ❷ – nustato šoninę kryptį į kairę arba dešinę nuo mašinos vidurio linijos iki padargo vidurio, žiūrint mašinos priekinės eigos kryptimi
- ▶ Padargo šoninio nuokrypio atstumas ❷ – nustato šoninį atstumą nuo mašinos vidurio linijos iki padargo vidurio
- ▶ Persidengimas – naudojama leistinam persidengimo dydžiui nustatyti, naudojant automatinį strėlės sekcijų valdymą
- ▶ Delsos įjungimo laikas – naudojama nustatyti laiką, kada įsijungs kiekviena sekcija, kai įvažiuojama į neapdorotą plotą
PASTABA. Jei apdorojimas įjungiamas per anksti, įvažiuojant į neapdorotą plotą, sumažinkite Delsos įjungimo laiką. Jei apdorojimas įjungiamas per vėlai, padidinkite Delsos įjungimo laiką.

- ▶ Delsos išjungimo laikas – naudojama nustatyti laiką, kada išsijungs kiekviena sekcija, kai įvažiuojama į apdorotą plotą
PASTABA. Jei apdorojimas išjungiamas per anksti, įvažiuojant į neapdorotą plotą, sumažinkite Delsos išjungimo laiką. Jei apdorojimas išjungiamas per vėlai, padidinkite Delsos išjungimo laiką.
- ▶ Barstymo nuokrypio atstumas ❸ – naudojama nustatyti atstumą tarp diskų arba dispersinio mechanizmo, taip pat, kur produktas sekcijoje 1 pradžioje paliečia žemės paviršių.
- ▶ Sekcijų nuokrypiai ❹ – naudojama nustatyti nuokrypio atstumą nuo sekcijos 1 (Barstymo nuokrypio linijos) iki kiekvienos sekcijos priekinio krašto. Sekcijos 1 vertė visada lygi 0. Visų kitų sekcijų atstumai gali būti skirtingi.
- ▶ Sekcijų ilgis ❺ – naudojama apdorojimo kiekvienoje sekcijoje ilgiui nustatyti. Kiekvienos sekcijos ilgis gali būti skirtingas.
PASTABA. Sekcijos yra sunumeruotos iš kairės į dešinę, žiūrint mašinos priekinės eigos kryptimi.

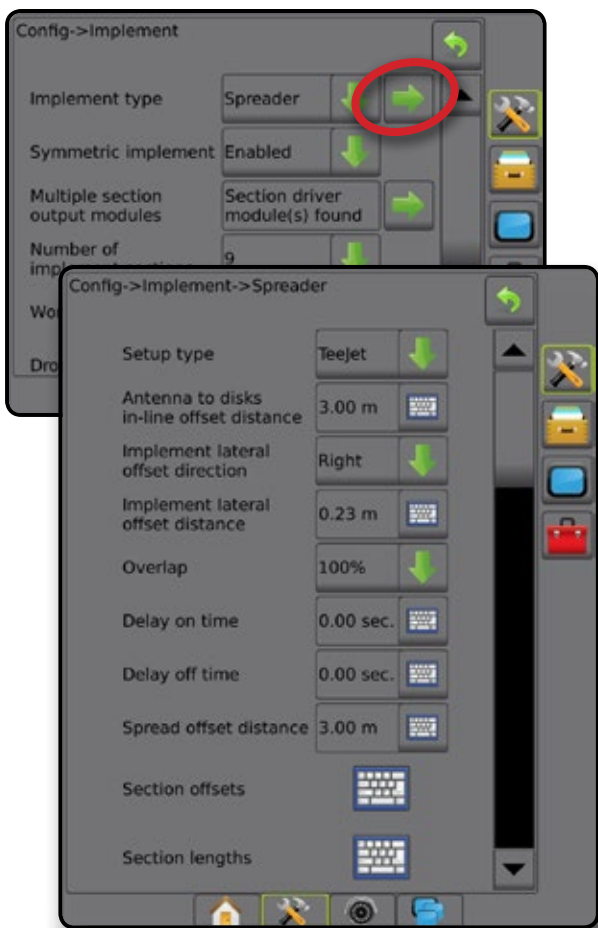

6 paveikslėlis. Atstumas ir ilgis

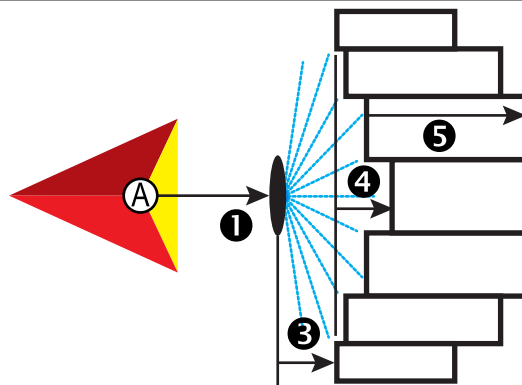

7 paveikslėlis. Šoninio nuokrypio kryptis ir atstumas

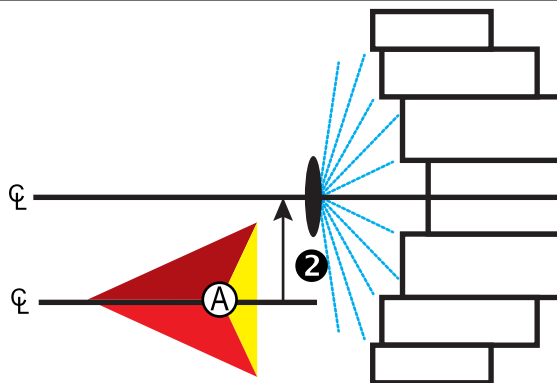

- Ⓐ – GNSS antenos centras
- ① – Antenos išilginio nuokrypio diskų atžvilgiu atstumas
- ② – Padargo šoninio nuokrypio kryptis / atstumas
- ③ – Barstymo nuokrypio atstumas
- ④ – Sekcijų nuokrypiai
- ⑤ – Sekcijų ilgiai

Šoninio padargo nuokrypio atstumo reguliavimas

Šoninio padargo nuokrypio atstumas naudojamas atstumui nuo mašinos vidurio linijos iki padargo vidurio įvesti. Kai vaizdas ekrane nerodo persidengimo ar tarpo, o lauko apdorojimas nuolat pateikia persidengimą arba tarpą tik viename šone eigos kryptimi, reikia apskaičiuoti šoninio padargo nuokrypio atstumo reguliavimą ir juo pakoreguoti padargo nuokrypio atstumo vertę.

Jeigu naudojamas savaeigis purkštuvus arba barstytuvas, padargo nuokrypio atstumo reguliavimui naudokite GNSS nuokrypio reguliavimo skaičiavimą.

Jeigu naudojamas velkamas padargas, Padargo nuokrypio atstumo reguliavimui naudokite Padargo nuokrypio reguliavimo skaičiavimą.

PASTABA. Jei naudojamas rankinis / automatinis vairavimas ir ekrane rodomas persidengimas bei tarpai, gali reikėti pakoreguoti rankinio / automatinio vairavimo nuostatas.

GNSS nuokrypio reguliavimo skaičiavimas

Norėdami apskaičiuoti GNSS nuokrypio reguliavimą naudojantis ta pačia gaire:

1. Sukurkite tiesią AB liniją.
2. Esant įjungtam rankiniam / automatiniam vairavimui, pravažiokite bent 30 metrų ilgio praeigą Nr. ❶ ir ties vilktimi arba šalia mašinos padėkite vėliavėles.
3. Apsisukite ir pagal tą pačią AB gairę įjunkite rankinį / automatinį vairavimą praeigai Nr. ❷. Ties vilktimi arba šalia mašinos padėkite vėliavėles arba sustokite būdami ant AB gairės šalia vėliavėlių, kurias padėjote per praeigą Nr. ❶.
4. Išmatuokite skirtumą ❸ tarp praeigos Nr. ❶ ir praeigos Nr. ❷ vėliavėlių.
5. Išmatuotą atstumą ❸ padalykite pusiau. Šis skirtumas ir bus nuokrypio reguliavimas.
6. Padidinkite arba sumažinkite nuokrypio atstumą 5 žingsnyje nustatyta nuokrypio reguliavimo verte ir pakartokite bandymą. Šoninės antenos nuokrypio atstumas sureguliuotas tinkamai, kai transporto priemonės ratų vėžės yra toje pačioje vietoje, važiuojant abiem kryptimis. Jei dėl šio sureguliuavimo šoninės antenos nuokrypio atstumas keičiamas daugiau nei 10 cm, automatinį kalibravimą būtina pakartoti.

Lauko apdorojimo persidengimas	Esamos nuokrypio nuostatos		
	Nuokrypio kryptis – į kairę	Nuokrypio kryptis – į dešinę	Nuokrypio kryptis – į dešinę Nuokrypio atstumas – 0 m
Į dešinę nuo praeigos Nr. ❶	Sumažinkite atstumo nuokrypio vertę	Padidinkite atstumo nuokrypio vertę	Padidinkite atstumo nuokrypio vertę
Į kairę nuo praeigos Nr. ❶	Padidinkite atstumo nuokrypio vertę	Sumažinkite atstumo nuokrypio vertę	Pakeiskite padargo nuokrypio kryptį į kairę ir padidinkite atstumo nuokrypio vertę

8 paveikslėlis. GNSS nuokrypio atstumas

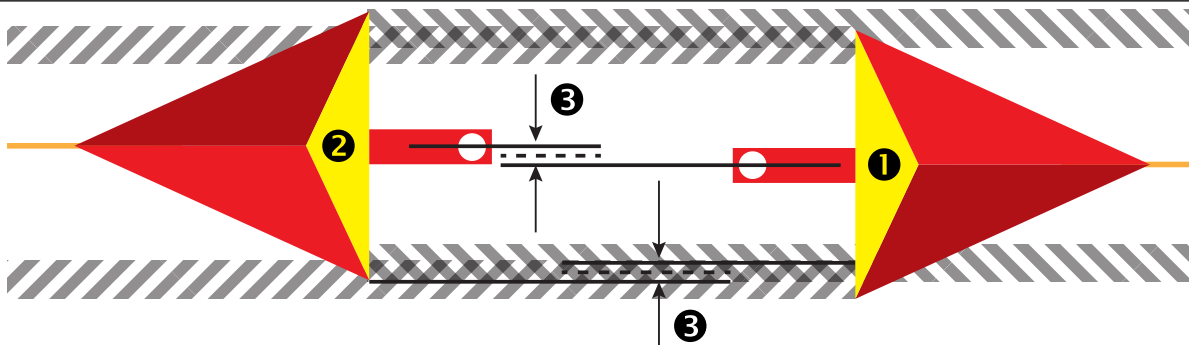

Šoninio padargo nuokrypio reguliavimas

Norėdami apskaičiuoti padargo nuokrypio reguliavimą naudodamiesi gretimomis gairėmis:

1. Sukurkite tiesią AB liniją.
2. Esant įjungtam rankiniam / automatiniam vairavimui, pravažiukite praeigą Nr. ❶, tarsi naudotumėte padargą, ir ties padargo išoriniais kraštais padėkite vėliavėles.
3. Apsisukite ir pagal gretimą AB gairę įjunkite rankinį / automatinį vairavimą praeigai Nr. ❷. Ties padargo išoriniais kraštais padėkite papildomas vėliavėles arba sustokite būdami ant AB gairės šalia vėliavėlių, kurias padėjote per praeigą Nr. ❶.
4. Išmatuokite skirtumą ❸ tarp praeigos Nr. ❶ ir praeigos Nr. ❷ vėliavėlių.
5. Išmatuotą atstumą ❸ padalykite pusiau. Šis skirtumas ir bus nuokrypio reguliavimas.
6. Pagal poreikį padidinkite arba sumažinkite nuokrypio atstumą ❹, atsižvelgdami į tai, kur atsiranda lauko apdorojimo persidengimas, ir į esamą padargo nuokrypio krypties nuostatą.



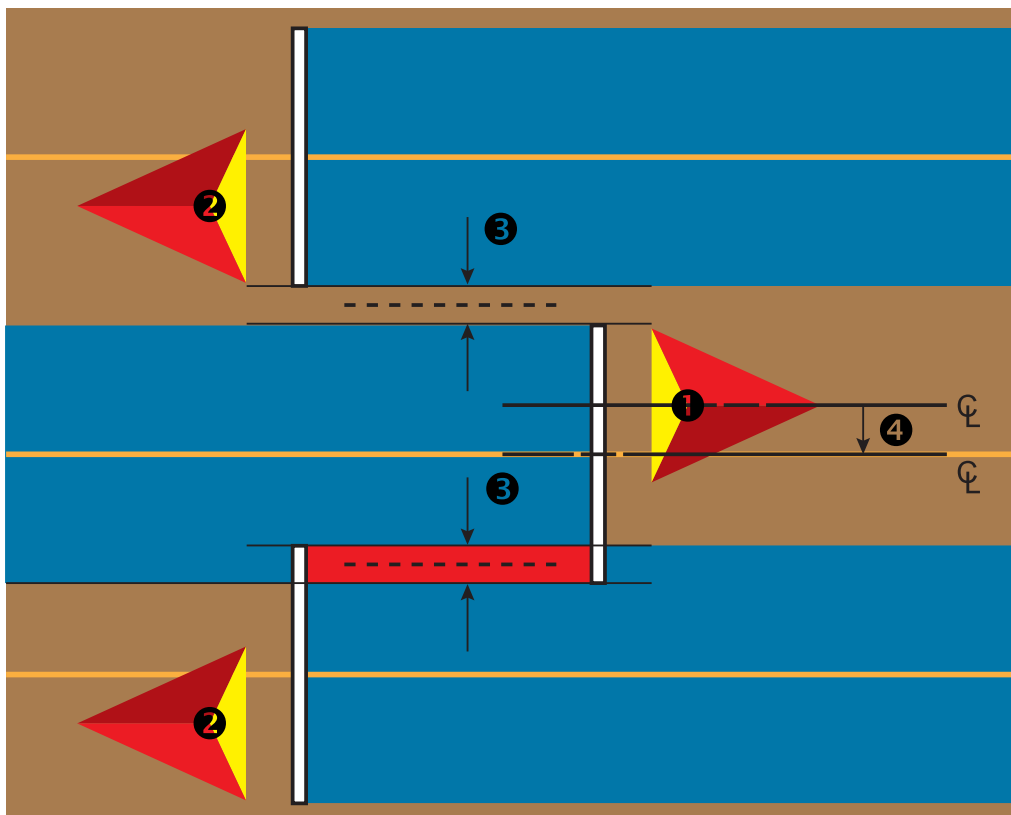

Lauko apdorojimas	Esamos nuokrypio nuostatos		
	Nuokrypio kryptis – į kairę	Nuokrypio kryptis – į dešinę	Nuokrypio kryptis – į dešinę Nuokrypio atstumas – 0 m
Persidengimas į dešinę nuo praeigos Nr. ❶ arba Tarpas į kairę nuo praeigos Nr. ❶	Padidinkite atstumo nuokrypio vertę	Sumažinkite atstumo nuokrypio vertę	Padidinkite atstumo nuokrypio vertę
Persidengimas į kairę nuo praeigos Nr. ❶ arba Tarpas į dešinę nuo praeigos Nr. ❶	Sumažinkite atstumo nuokrypio vertę	Padidinkite atstumo nuokrypio vertę	Pakeiskite padargo nuokrypio kryptį į kairę ir padidinkite atstumo nuokrypio vertę

9 paveikslėlis. Šoninio padargo nuokrypio atstumas ir kryptis



4) Atvaizdavimo padėties sąranka

Atvaizdavimo vieta nusako vietą, kurioje vyks ribos ir daugiakampio atvaizdavimas.

1. Paspauskite šoninį mygtuką KONFIGŪRACIJA .
2. Paspauskite **Atvaizdavimas ir valdymas**.
3. Galimi pasirinkimai:
 - ▶ Atvaizdavimo vieta nusako išdėstymą vietovės, kurioje bus atvaizduojama riba arba daugiakampis.
 - Numatytoji vieta – kuriant išorines ribas arba daugiakampį, jų linijos bus brėžiamos palei aktyvios išorinės sekcijos išorinį kraštą. Kuriant vidines ribas, jų linijos bus brėžiamos palei aktyvios vidinės sekcijos vidinį kraštą. Jeigu nėra viena sekcija neaktyvi, riba bus žymima palei išorinės sekcijos galą.
 - Naudotojo įrašas – naudotojas gali nustatyti išilginio ir šoninio nuokrypio nuo GNSS antenos kryptis ir atstumus. Galima sukurti iki penkių (5) naudotojo įrašų. Išsamiau žr. „Naudotojo įvedama atvaizdavimo vieta“.
 - ▶ Valdymo plotis – naudojama atstumui tarp gairių nustatyti
 - ▶ Valdymo jautrumas – nustatomas atstumas aplink gairę, kuri laikomas nulio paklaida.
4. Naudotojo įrašo vietą pasirinkite iš Atvaizdavimo vietų išskleidžiamųjų parinkčių.
5. Paspauskite ATVAIZDAVIMO VIETOS KITO PUSLAPIO rodyklę , kad nustatytumėte konkrečias atvaizdavimo vietas parinkti.
6. Pasirinkite:
 - ▶ Vietos pavadinimas – naudojama atvaizdavimo vietos pavadinimui įvesti pasirinktame esamo naudotojo įrašė
 - ▶ Atvaizdavimo vietos išilginio nuokrypio kryptis – naudojama pasirinkti, ar, transporto priemonės priekinės eigos kryptimi, atvaizdavimo vieta yra priešais, ar už GNSS antenos
 - ▶ Atvaizdavimo vietos išilginio nuokrypio atstumas – naudojama nustatyti išilginį atstumą nuo GNSS antenos iki atvaizdavimo vietos
 - ▶ Atvaizdavimo vietos šoninio nuokrypio kryptis – naudojama pasirinkti šoninę kryptį nuo mašinos vidurio linijos iki atvaizdavimo vietos, žiūrint mašinos priekinės eigos kryptimi
 - ▶ Atvaizdavimo vietos šoninio nuokrypio atstumas – naudojama nustatyti šoninį atstumą nuo mašinos vidurio linijos iki atvaizdavimo vietos
7. Norėdami grįžti į Atvaizdavimo ir valdymo ekraną, paspauskite GRĮŽIMO rodyklę , o norėdami grįžti į pagrindinį Konfigūracijos ekraną – šoninį mygtuką KONFIGŪRACIJA .

10 paveikslėlis. Naudotojo įvedama atvaizdavimo vieta

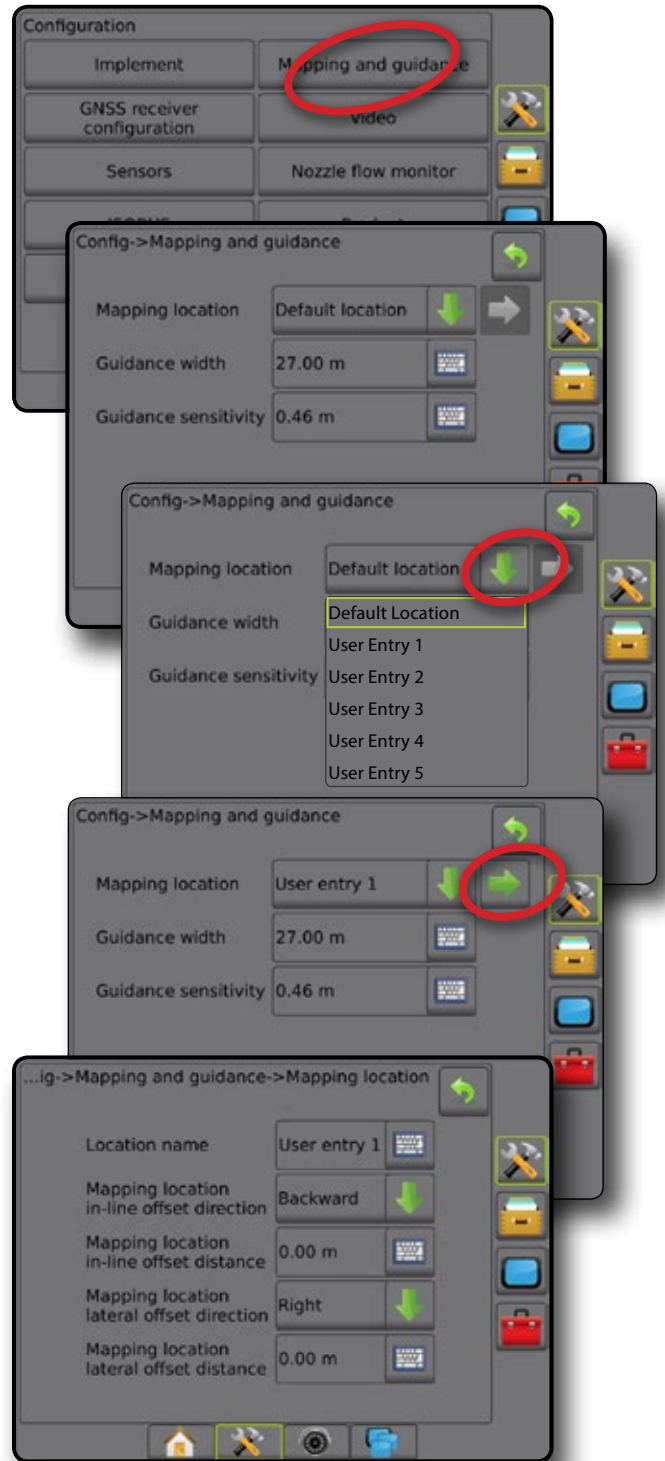

4. PRADĖKITE NAUJĄ UŽDUOTĮ ARBA TĘSKITE ESAMĄ

Pasibaigus įsijungimo procedūrai įsijungs Pradinis ekranas, kuriame galima pradėti naują užduotį arba tęsti esamą. Prieš pradėdant arba tęsiant užduotį, prie pulto turi būti prijungta GNSS. **Prieš pradėdant užduotį, reikia atlikti konkrečios mašinos ir jos komponentų sąranką.** Kai užduotis vykdoma, kai kurių sąrankos parinkčių pakeisti nebegalima. Norėdami pakeisti paprastą režimą į išplėstinį ir atvirkščiai, Sistemos sąrankoje eikite į Duomenys -> Parinktys -> Užduočių režimas.

Paprastas režimas

Paprastu režimu vienu metu galima tik viena užduotis.

Nauja užduotis

1. Pradiniame ekrane  paspauskite **Nauja užduotis**.

Tęsti užduotį

1. Pradiniame ekrane  paspauskite **Tęsti**.

Jeigu esama užduotis yra UTM zonoje, kuri nėra vietinė arba gretima UTM zona, parinktis **Tęsti** bus išjungta.

Užverti užduotį

1. Pradiniame ekrane  paspauskite **Užverti užduotį**.

Norėdami sukurti užduoties ataskaitą užverdami užduotį, prieš paspausdami **Užverti užduotį** į pulto USB lizdą įjunkite USB laikmeną.



Išplėstinis režimas

Išplėstiniu režimu vienu metu galima matyti daugiau kaip vieną užduotį.

Kliento informacija, ūkio informacija, lauko informacija ir paskirti žemėlapiai gali būti įvesti tik naudojant „Fieldware Link“. Užduoties pavadinimą galima redaguoti tik naudojant „Fieldware Link“.

Naudotojas gali kopijuoti užduotis, kad pakartotinai naudotų gaires, ribas, naudotus duomenis, paskirtus žemėlapius ir (arba) daugiakampius, naudodamasis „Fieldware Link“ arba pulte pasirinkęs Duomenys -> Užduoties duomenys -> Valdyti.

Nauja užduotis

1. Pradiniame ekrane  paspauskite **Nauja užduotis**.

2. Paspauskite:



▶ Taip – automatiškai sukurti pavadinimą

▶ Ne – įvesti pavadinimą klaviatūra ekrane

Kliento, ūkio ir lauko informacija įvedama naudojant „Fieldware Link“.

Pradėti užduotį

„Aeros 9040“ yra užprogramuotas lauko iešiklio įrankis, padedantis naudotojui atrasti artimiausią transporto priemonę užduotį. Priėmus GNSS signalą, užduočių pasirinkimo sąrašas atnaujinamas kas dešimt sekundžių. Atnaujinant sąrašą jis surūšiuojamas pagal atstumą, o jo viršuje pateikiamos dvi artimiausios užduotys. Po jomis išvardijamos likusios užduotys.

1. Pradiniame ekrane  paspauskite rodyklę ŽEMYN , kad prieitumėte prie pulte įrašyto užduočių sąrašo.

2. Pasirinkite norimos pradėti arba tęsti užduoties pavadinimą.

3. Paspauskite **Pradėti užduotį**.

Užverti užduotį

1. Pradiniame ekrane  paspauskite **Užverti užduotį**.

Norėdami sukurti užduoties ataskaitą užverdami užduotį, prieš paspausdami **Užverti užduotį** į pulto USB lizdą įjunkite USB laikmeną.

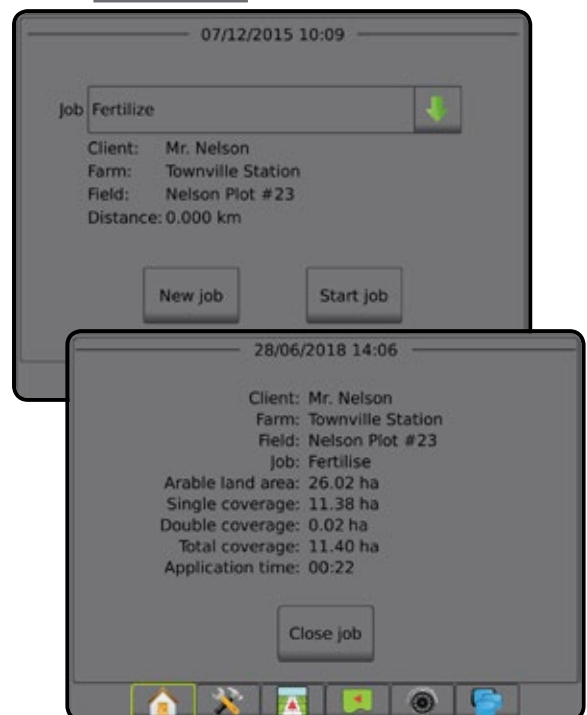

5. NUSTATYKITE VALDYMĄ

1) Pasirinkite valdymo režimą

Trijuose valdymo ekranuose pateikiama pagalbiniė informacija.







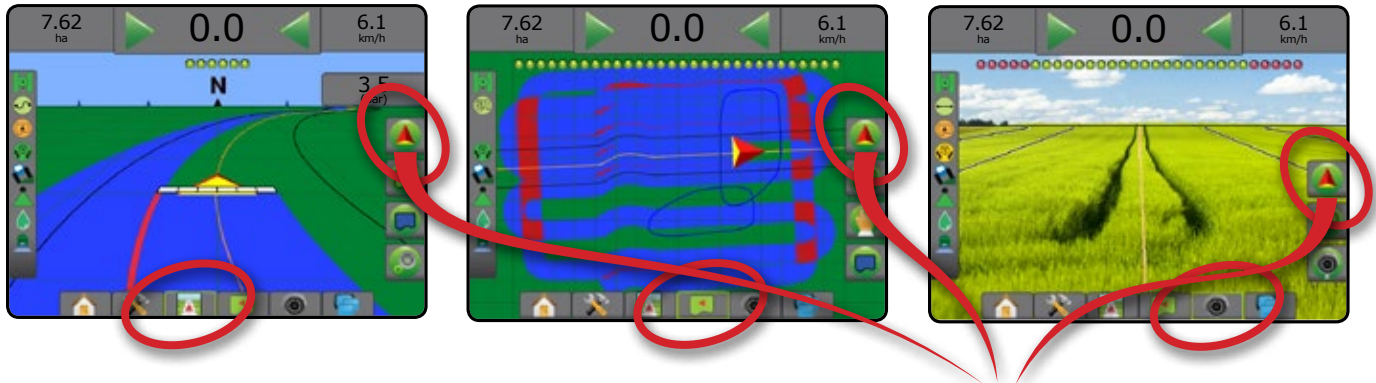

Transporto priemonės rodinio valdymo funkcija sukuria kompiuterio sukurtą transporto priemonės padėties vaizdą, kuris rodomas apdorojimo plote.

Lauko rodinio valdymo funkcija sukuria kompiuterio sukurtą transporto priemonės padėties apdorojimo ploto vaizdą iš oro.

„RealView“ valdymo funkcija suteikia galimybę vietoje kompiuterio sukurto vaizdo rodyti tiesioginę vaizdo įrenginio transliaciją.



Norėdami pasirinkti valdymo režimą:





2. Paspauskite NAVIGACIJOS IR VALDYMO PARINKČIŲ mygtuką , kad pamatytumėte navigacijos parinktis.
3. Paspauskite VALDYMO REŽIMO piktogramą .
4. Galimi pasirinkimai:
 - ▶ Be valdymo 
 - ▶ Valdymas tiesia AB 
 - ▶ Valdymas lenkta AB 
 - ▶ Valdymas sukantis ratu 
 - ▶ Paskutinės praėigos valdymas* 
 - ▶ Kitos eilės valdymas* 
 - ▶ Valdymas adaptivia kreive 

**Valdymo parinktys gali būti neprieinamos, priklausomai nuo įrengtos rankinio / automatinio vairavimo sistemos.*

11 paveikslėlis. Pasirinkite valdymo režimą



2) Nustatykite AB gairę

1. Važiukite į norimo A taško vietą .
2. Paspauskite NAVIGACIJOS IR VALDYMO PARINKČIŲ mygtuką , kad pamatytumėte navigacijos parinktį.
3. Paspauskite A ŽYMĖS piktogramą .
4. Važiukite į norimą B taško vietą .
5. Paspauskite B ŽYMĖS piktogramą , kad nustatytumėte liniją AB.
6. „Ar norėtumėte pavadinti šią gairę?“

Paspauskite:

- ▶ Taip – kad įvestumėte pavadinimą ir gairę įrašytumėte į pultą
- ▶ Ne – kad automatiškai būtų sukurtas pavadinimas ir gairė įrašyta į pultą

Pultas pradės teikti navigacijos informaciją.

PASTABA. Piktogramos B ŽYMĖ  negalima pasirinkti (neveiksni), kol nenuvažiuojamas minimalus atstumas (3,0 metro Valdymo Tiesia arba Lenkta gaire režimu arba 50,0 metro Valdymo sukantis ratu režimu).

PASTABA. Norint inicijuoti Valdymo sukantis ratu režimą nebūtina apvažiuoti viso rato aplink centrinį tašką.

Norėdami atšaukti A žymės komandą ir grįžti prie ankstesnės gairės (jei ji nustatyta), naudokite piktogramą ATŠAUKTI ŽYMĘ .

12 paveikslėlis. Žymėti A tašką





13 paveikslėlis. Žymėti B tašką



3) Sukurkite apdoravimo ribą

Bet kuriame valdymo ekrane esančiu Ribų ir daugiakampių mygtuku parodomos išorinės ribos, vidinės ribos ir daugiakampių parinktys.

Apdoravimo ribos apibrėžia darbo plotus, kurie apdoroti produktu arba juo neapdoroti, naudojant ASC arba „BoomPilot“.



- Išorinė riba  – apibrėžia darbo plotą, kuris bus apdorotas naudojant ASC arba „BoomPilot“.
- Vidinė riba  – apibrėžia darbo plotą, kuris NEBUS apdorotas naudojant ASC arba „BoomPilot“.

Ribas galima nustatyti visais valdymo režimais. Į vieną užduotį galima įrašyti iš viso iki 100 išorinių ir (arba) vidinių ribų. Norint atvaizduoti ribą apdorojimas nebūtinas.

Naudodamasis Duomenys -> Užduoties duomenys -> Valdyti arba per „Fieldware Link“ naudotojas gali kopijuoti ir redaguoti užduotis, kad pakartotinai naudotų ribas skirtingam to paties lauko apdorojimui.

Norint atvaizduoti ribą arba daugiakampį apdorojimas nebūtinas.



Jeigu riba arba daugiakampis atvaizduojami vieną ar kelias sekcijas sulanksčius ir išjungus, šią sekcijų konfigūraciją būtina išlaikyti atliekant ribos arba daugiakampio praeigą. Jei kokie nors įjungtų sekcijų skaičiaus, taigi ir mašinos pločio pakeitimai, yra atliekami ribos arba daugiakampio atvaizdavimo procesui prasidėjus, programa atvaizduos ribą arba daugiakampį palei visų užprogramuotų sekcijų išorinį kraštą – jos nebūtinai bus tos, kurios įjungiamos bet kuriuo ribos arba daugiakampio praeigos metu.

Kai riba arba daugiakampis atvaizduojami išjungus kai kurias sekcijas, „BoomPilot“ būtina įjungti rankiniu režimu  ir ĮJUNGTI visų sekcijų, kurios bus naudojamos ribos arba daugiakampio praeigos metu, pagrindinius ir sekcijų jungiklius. Pabaigus ribos arba daugiakampio praeigą, sekcijų jungiklius galima IŠJUNGTI, pagrindinis jungiklis lieka ĮJUNGTAS, „BoomPilot“ gali būti grąžintas į Automatinį režimą  ir tuomet galima naudoti automatinį sekcijos valdymą.

PASTABA. Jeigu riba atvaizduojama kelias sekcijas sulanksčius, kaip aprašyta pirmiau, tolesnių praeigų lauke metu ant gairės tinkamoje vietoje gali reikėti pasinaudoti „A+ NUDGE“ piktograma .

Išorinės arba vidinės ribos nustatymas

Norėdami nustatyti išorinę arba vidinę ribą:

1. Nuvažiuokite prie norimos vietos palei apdoravimo ploto perimetrą ir orientuokite transporto priemonę pagal nustatytą atvaizdavimo vietą.
2. Norėdami pamatyti ribos ir daugiakampio parinktį, paspauskite RIBOS IR DAUGIAKAMPIO PARINKČIŲ mygtuką .
3. Paspauskite RIBOS ŽYMĖJIMO piktogramą  .
4. Patikrinkite, ar Atvaizdavimo vieta tinkama.

◀ Jeigu Atvaizdavimo vieta netinkama, paspauskite **Atšaukti**, tada eikite į „Konfigūracija -> Atvaizdavimas ir valdymas -> Atvaizdavimo vieta“.

5. Apvažiukite apdorojimo ploto perimetrą.

Važiuodami naudokite pagal poreikį:

- ▶ Pribaldyti ribą – ribos žymėjimo procesas pristabdomas.
- ▶ Tęsti ribą – ribos žymėjimo procesas pratęsimas.
- ▶ Atšaukti ribą – ribos žymėjimo procesas atšaukiamas.

6. Ribos pabaigimas:

- ▶ Automatinis pabaigimas – nuvažiuokite per juostos plotį nuo pradžios taško. Riba automatiškai išsijungs (balta gairė taps juoda).
- ▶ Rankinis pabaigimas – paspauskite RIBOS PABAIGIMO piktogramą , kad riba būtų užbaigta tiesia linija tarp jūsų esamos vietos ir pradžios taško.

PASTABA. Jeigu nenuvažiuotas minimalus atstumas (penkis kartus didesnis už juostos plotį), iššoks klaidos pranešimas.

7. Paspauskite:

- ▶ Įrašyti – kad įrašytumėte ribą
- ▶ Šalinti – kad pašalintumėte ribą

14 paveikslėlis. Išorinė riba

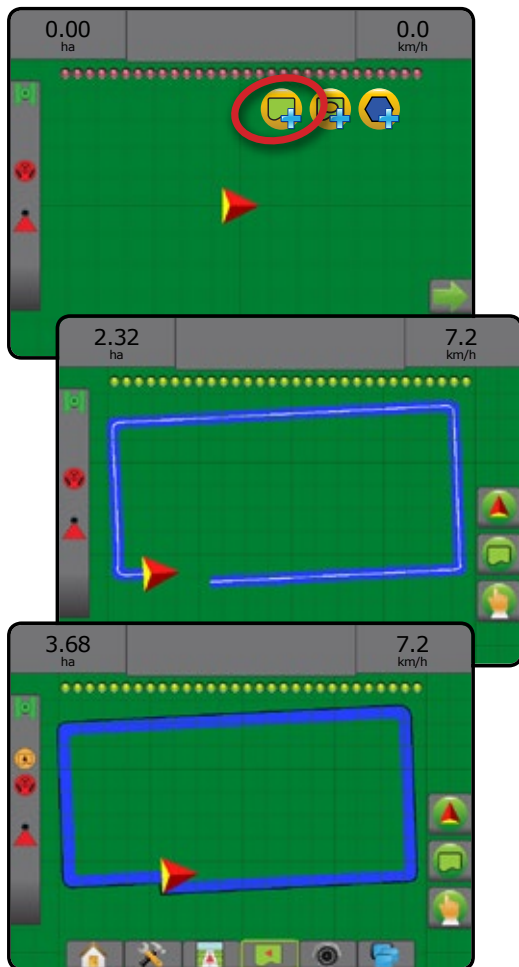

15 paveikslėlis. Pridėti vidinę ribą

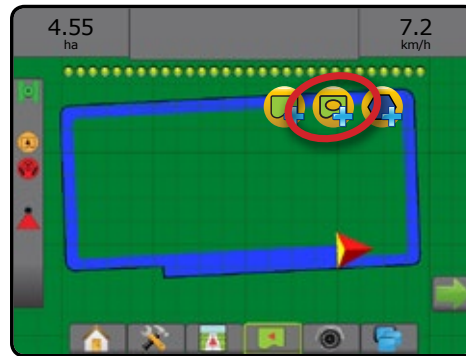

Pašalinti paskutinę pažymėtą ribą

Norėdami pašalinti paskutinę pažymėtą esamos užduoties ribą (vidinę arba išorinę), naudokite RIBOS ŠALINIMO piktogramą . Norėdami pašalinti daugiau ribų atvirkštine jų sukūrimo tvarka, paspauskite dar kartą.

16 paveikslėlis. Pašalinti paskutinę pažymėtą ribą

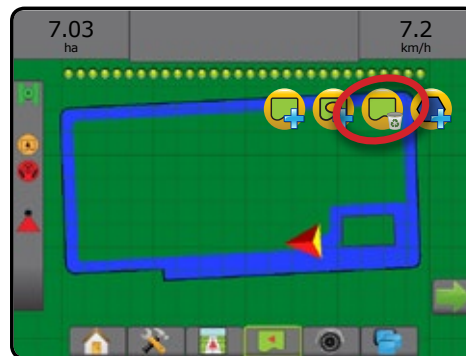

Ariamos žemės plotas Būsenos juostoje

Pagal jūsų vietą, ARIAMOS ŽEMĖS PLOTO RIBOSE nustačius ribas Būsenos juostoje bus rodoma arba UŽ ARIAMOS ŽEMĖS PLOTO RIBŲ piktograma.

1. Paspauskite ARIAMOS ŽEMĖS PLOTO piktogramą .

- ◀ Ariamos žemės plotas – bendras visų išorinių ribų apribotas plotas, atėmus visų vidinių ribų apribotą plotą
- ◀ Išorinis apribotas plotas – bendras visų išorinių ribų apribotas plotas
- ◀ Vidinis apribotas plotas – bendras visų vidinių ribų apribotas plotas

17 paveikslėlis. Ariamos žemės plotas Būsenos juostoje



PRIDĖTI NORMOS VALDYMA

PASTABA. „TeeJet“ dvigubo valdymo modulis (DCM) daugiau nebepalaikomas ir šiame vadove nebus aptariamas.

ISOBUS universali jungtis (UT) suteikia prieigą prie ISOBUS elektroninio valdymo įrenginio (ECU) parinkčių ir valdymo. Galima valdyti pasėlių purkštuvą arba barstytuvą, jeigu jie įrengti atitinkamai jiems pritaikytame padarge.

PASTABA. Išsamios sąrankos instrukcijos pateiktos prijungto ECU ISOBUS naudojimo instrukcijoje.

1. Paspauskite apatinį mygtuką UNIVERSALI JUNGTIS .



Parengta naudoti

Paleidžiant sistemą ISOBUS gali užtrukti kelias minutes, kol įkels visą reikiamą informaciją ar objektų rinkinius.

Prieš pradėdami užduotį būtinai patikrinkite, ar ISOBUS ECU yra parengtas.

- Galimas pradinis ekranas
- Eigos kontrolė (TC) veikia – atliktų reisų skaitiklis vietoje skaičiaus turi rodyti „TC“



Valdymo ekrano parinktys

Kai padarge integruotas purkštuvu arba barstytuvu valdymas ISOBUS Elektroniniu valdymo įrenginiu (ECU), Transporto priemonės rodinio ir Lauko rodinio valdymo ekranuose galimos normos valdymo ir atvaizdavimo parinktys.

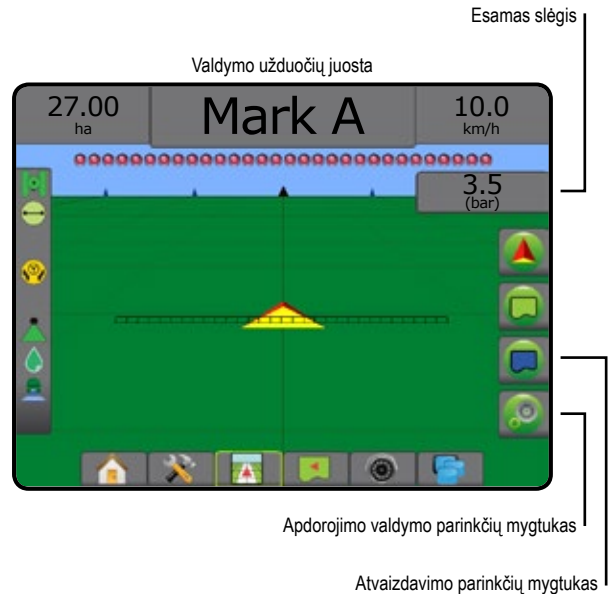

Esamas slėgis

Rodomas esamas purkštuko slėgis.

Valdymo užduočių juosta

Turint ISOBUS ECU, be standartinių Valdymo užduočių juostos parinkčių, taps prieinama ir ši pasirenkamoji informacija:



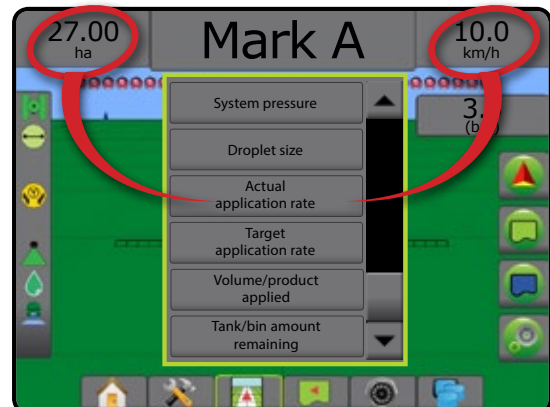





- ▶ Tikroji apdorojimo norma – rodoma esama apdorojimo norma
- ▶ Tikslinė apdorojimo norma – rodoma tikslinė apdorojimo norma
- ▶ Panaudotas tūris / produktas – rodomas panaudoto produkto tūris arba svoris
- ▶ Bake / dėžėje likęs kiekis – rodomas bake / dėžėje likusio produkto tūris arba svoris



Atvaizdavimas

Transporto priemonės rodinėje arba Lauko rodinėje galimas GNSS pagrįstas apdorojimo atvaizdavimas. Atvaizdavimo funkcija gali įrašyti padargą aprėpiamus plotus (Aprėpti) arba tai, koks produkto kiekis ir kur buvo panaudotas (Apdorojimas), ir gali nurodyti vienodą arba kintamą apdorojimo produkto normą (atitinkamai Užprogramuota tikslinė norma ir Paskirtas).

PASTABA. Daugiau informacijos žr. „Apdorojimo atvaizdavimas“.

1. Paspauskite apatinį mygtuką TRANSPORTO PRIEMONĖS RODINIO VALDYMAS  arba LAUKO RODINIO VALDYMAS .
2. Norėdami pamatyti atvaizdavimo parinktį, paspauskite ATVAIZDAVIMO PARINKČIŲ mygtuką .
3. Pasirinkite vieną arba kelis:
 - ▶ Aprėpties žemėlapis 
 - ▶ Daugiakampiai 
 - ▶ Paskirtas žemėlapis 
 - ▶ Apdorojimo žemėlapis 
 - ▶ Tikslinės normos žemėlapis 

PASTABA. Apdorojimo žemėlapio ir Tikslinės normos žemėlapio negalima pasirinkti vienu metu.

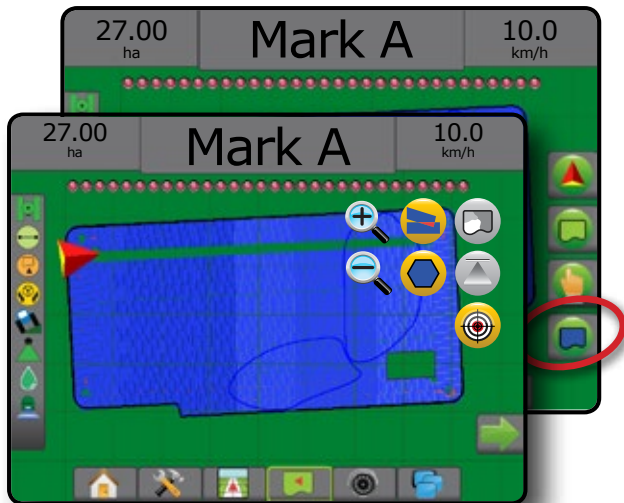





Apdorojimo valdymas

Tikslinės normos padidinimo / sumažinimo (proc.) piktogramomis didinama / mažinama tikslinė apdorojimo norma pagal nustatytą procentinę dalį, įvestą Mašinos veikimo sąrankos ekrane, Apdorojimo norma skiltyje. Automatinio reguliavimo režimu apdorojimo norma bus automatiškai koreguojama pagal esamą greitį ir atsivėlįjant į tikslinę normą.

PASTABA. Tikslinės normos padidinimo / sumažinimo (proc.)

piktogramomis reguliuojama taip pat kaip ISOBUS UT

Keitimo / žingsnio padidinimo / sumažinimo (proc.) mygtukais.

1. Paspauskite apatinį mygtuką TRANSPORTO PRIEMONĖS RODINIO VALDYMAS .
2. Paspauskite APDOROJIMO PARINKČIŲ mygtuką .
3. Galimi pasirinkimai:
 - ▶ Tikslinės normos padidinimas  – nustatomas reikiamas didinimo žingsnis procentais
 - ▶ Tikslinės normos sumažinimas  – nustatomas reikiamas mažinimo žingsnis procentais
 - ▶ Keitimas procentais ir atstata  – rodo esamą stiprinimo žingsnį procentais, o paspaudus grąžina jo vertę į 0

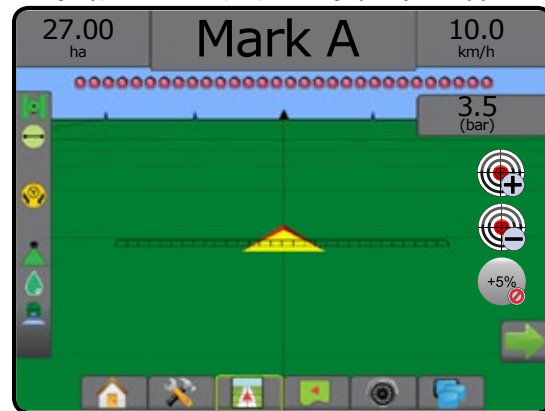

ATVAIZDAVIMO PARINKTYS

Transporto priemonės rodinio arba lauko rodinio valdymo ekranuose bet kuriuo valdymo režimu atvaizdavimo parinktys mygtuku įjungiamos daugiakampių žemėlapių, aprėpties žemėlapių ir apdorojimo žemėlapių parinktys.

Daugiakampių ir aprėpties atvaizdavimas galimas, kai nubrėžtas daugiakampis.

Kai sistemoje yra normos valdiklis, galimas apdorojimo atvaizdavimas remiantis GNSS. Normos valdymo atvaizdavimo funkcija gali įrašyti padargą aprėpiamus plotus (Aprėpti) arba koks produkto kiekis ir kur buvo panaudotas (Apdorojimas), ir gali nurodyti vienodą arba kintamą apdorojimo produkto normą (atitinkamai Užprogramuota tikslinė norma ir Paskirtas).

PASTABA. Prieš naudodami atvaizdavimą nustatykite arba patikrinkite produkto atvaizdavimo parinktį nuėję į Konfigūracija -> Produktas.









Žemėlapių kopijavimas ir perkėlimas

Žemėlapiai įrašomi į užduoties duomenis. Duomenų naudojimas ->

Užduoties duomenys, užduoties duomenis su žemėlapiais galima kopijuoti arba perkelti į „Fieldware Link“, kad žemėlapius būtų galima atverti, žiūrėti, redaguoti ir išspausdinti bei perkelti atgal į pultą. Išsamiau žr. Sistemos sąrankos skyriaus poskyryje „Duomenų valdymas -> Užduoties duomenys -> Perkelti“ ir „Duomenų valdymas -> Užduoties duomenys -> Valdyti“.

Duomenų naudojimas -> Ataskaitos, galima sukurti įvairių formatų ataskaitas, kuriose yra užduoties duomenys ir visi žemėlapiai.

Norėdami matyti apdorojimo atvaizdavimą:

1. Paspauskite apatinį mygtuką TRANSPORTO PRIEMONĖS RODINIO VALDYMAS  arba LAUKO RODINIO VALDYMAS .
2. Norėdami pamatyti atvaizdavimo parinktį, paspauskite ATVAIZDAVIMO PARINKČIŲ mygtuką .
3. Pasirinkite vieną arba kelis:
 - ▶ Aprėpties žemėlapis  – rodomi padargo aprėpiami plotai, nesvarbu, ar produktas naudojamas, ar ne
 - ▶ Daugiakampiai  – rodomi visi atvaizduoti daugiakampiai
 - ▶ Paskirtas žemėlapis  – tai iš anksto įkeliamas žemėlapis, kuriame pateikiama informacija, skirta naudoti normos valdikliui naudojant produktą
 - ▶ Apdorojimo žemėlapis  – rodoma, kiek produkto ir kur panaudota, lygį nurodant spalvomis pagal užprogramuotą arba automatiškai numatytą didžiausią ir mažiausią lygį
 - ▶ Tikslinės normos žemėlapis  – rodoma apdorojimo norma, kurią normos valdiklis bandė pasiekti kiekvienoje vietoje

PASTABA. Apdorojimo žemėlapio ir Tikslinės normos žemėlapio negalima pasirinkti vienu metu.

18 paveikslėlis. Aprėpties, Daugiakampių ir Tikslinės normos žemėlapiai



Aprėpties žemėlapis

- ▶ Aprėpties žemėlapyje rodomi padargo aprėpiami plotai. Dėl ISOBUS būtina apdoroti produktą.
- Padengtas plotas – rodo apdorotą plotą ir persidengimą:
 - ◀ Mėlyna – vienkartinis apdorojimas
 - ◀ Raudona – apdorojimas du ar daugiau kartų

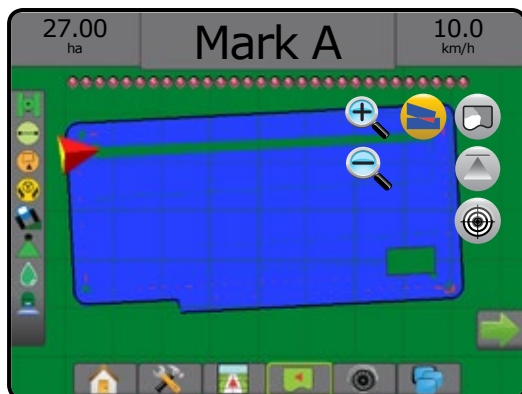

Daugiakampių žemėlapis

- ▶ Daugiakampių žemėlapyje rodomi visi atvaizduoti daugiakampiai.
 - Gairės
 - ◀ Mėlyna – daugiakampio ribos linija

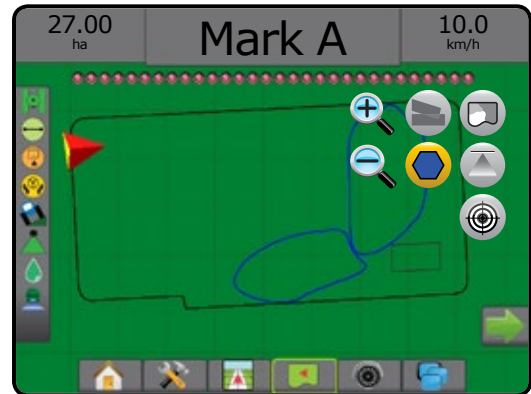

Paskirtas žemėlapis

- ▶ Paskirtas žemėlapis – tai iš anksto įkeliamas žemėlapis, kuriame pateikiama informacija, skirta naudoti normos valdikliui naudojant produktą. Paskirtuose žemėlapuose yra pateikiama geografiškai susieta produkto normos informacija. „Aeros 9040“ gali importuoti užduoties duomenis su Paskirtais žemėlapiais, kad naudotų pagal kintamos normos programą (VRA), naudojantis suderinamais normos valdikliais.

- Zonų linijos:
 - ◀ Juoda – artėjant prie apdorojimo zonos.
 - ◀ Balta – esant apdorojimo zonoje.
 - ◀ Kitos zonos, turinčios tą pačią normą, taip pat bus rodomos balta spalva.
- Padengtas plotas – parodomas skirtingų paskirtų normų zonos:
 - ◀ Pasirinkta naudotojo – zonos spalvos pasirenkamos nustatant paskirtą žemėlapi.

Naudodami „Fieldware Link“ (5.01 ar naujesnės versijos) naudotojai gali importuoti „Fieldware Link“ sukurtas VRA užduotis, taip pat eksportuoti užduoties duomenis iš pulto, redaguoti įtrauktus žemėlapius, kad sukurtų Tikslinę normą arba Paskirtus žemėlapius ir perkeltų atgal į pultą naudoti atliekant užduotį.

PASTABA. Kintamos normos programoms būtinas Išplėstinis užduočių režimas. Žr. Sistemos sąrankos skyriaus poskyrį „Parinkty (Užduočių režimas)“.

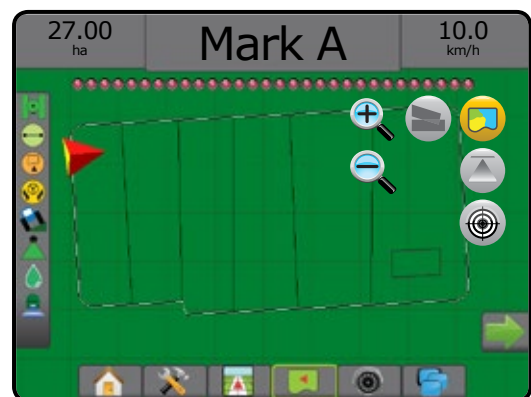

Apdorojimo ir tikslinės normos žemėlapis

Apdorojimo žemėlapis  rodo, kiek produkto ir kur panaudota, lygi nurodant spalvomis pagal užprogramuotą arba automatiškai numatytą didžiausią ir mažiausią lygį

Tikslinės normos žemėlapis  rodo apdorojimo normą, kurią normos valdiklis bandė pasiekti kiekvienoje vietoje

PASTABA. Apdorojimo žemėlapio ir Tikslinės normos žemėlapio negalima pasirinkti vienu metu.

Apdorojimo žemėlapis

- Padengtas plotas – parodomas apdorotas plotas:
 - ◀ Pasirinkta naudotojo – apdoroti plotai rodomi spalvotomis juostomis pagal pasirinktą spalvų diapazoną ir žemėlapi.

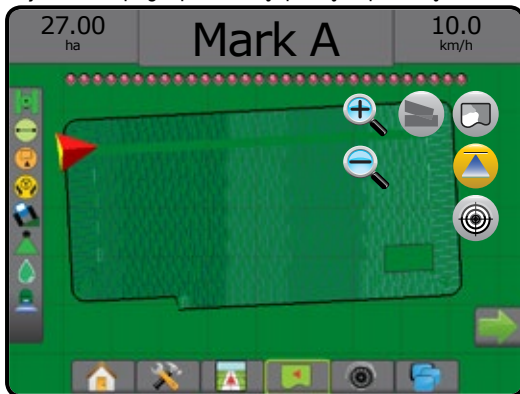

Tikslinės normos žemėlapis

- Padengtas plotas – parodomas apdorotas plotas:
 - ◀ Pasirinkta naudotojo – apdoroti plotai rodomi spalvotomis juostomis pagal pasirinktą spalvų diapazoną ir žemėlapi.

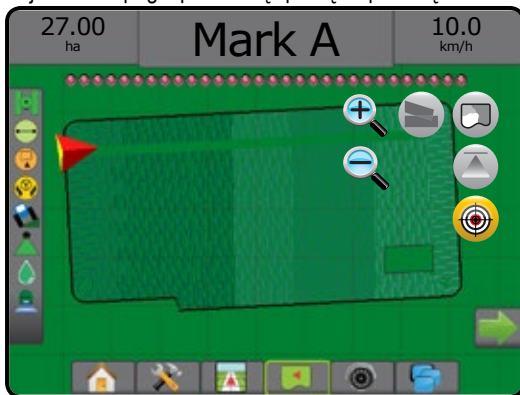

Tikslinės normos



Užprogramuotos Tikslinės apdorojimo normos – tai tikslinės produkto normos, naudojamos hektare / akre. Šios nuostatos bus tokios pačios visoms aktyvioms užduotims.

Tikslinės normos ISOBUS ECU nustatomos naudojantis ISOBUS UT. Esama Tikslinė norma yra parinkta ir gali būti keičiama UT ISOBUS naudojimo ekrane. Normą galima keisti ir Transporto priemonės rodinio ekrane

- Galima nustatyti iki penkių (5) tikslinių normų

Spalvų diapazono pasirinkimas

Produkto parinktimis konfigūruojamos didžiausios ir mažiausios normos ribos bei atitinkamos atvaizdavimo ekrane spalvos.

1. Paspauskite apatinį mygtuką SISTEMOS SĄRANKA .
2. Paspauskite šoninį mygtuką KONFIGŪRACIJA .
3. Paspauskite **Produktas**.
4. Pasirinkite:
 - ▶ Spalvų diapazonas – režimas, naudojamas norint nustatyti didžiausios ir mažiausios normos spalvas.
 - ◀ Automatinis – didžiausia ir mažiausia vertės bus nustatytos pagal faktines taikytos normos ar tikslinės normos vertes
 - ◀ Rankinis – didžiausios ir mažiausios verčių ribos bus tos, kurios nustatytos parinktyse Taikytos normos atvaizdavimo viršutinė riba ir Taikytos normos atvaizdavimo apatinė riba
 - ▶ Didžiausios normos spalva – naudojama didžiausios normos spalvai nustatyti. Rankiniu spalvų diapazono režimu ši spalva bus naudojama visoms normoms, kurios viršija Taikytos normos atvaizdavimo viršutinę ribą
 - ▶ Mažiausios normos spalva – naudojama mažiausios normos spalvai nustatyti. Rankiniu spalvų diapazono režimu ši spalva bus naudojama visoms normoms, kurios nesiekia Taikytos normos atvaizdavimo apatinės ribos

19 paveikslėlis. Produkto parinktys

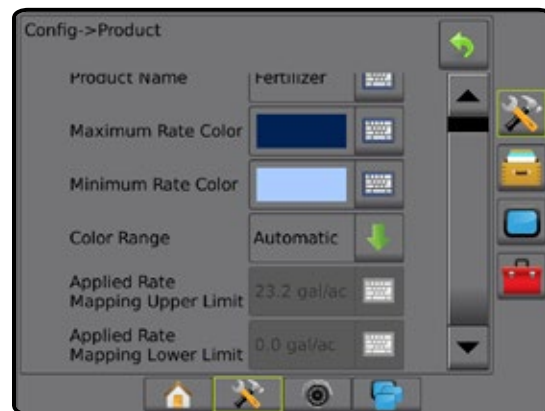

INFORMACIJA APIE VALDYMO REŽIMUS

Valdymas ekrane

- Gairės
 - ◀ Oranžinė – aktyvi valdymo linija
 - ◀ Juoda (keletas) – gretimos valdymo linijos
 - ◀ Juoda – išorinė ribos linija
 - ◀ Juoda – vidinė ribos linija
 - ◀ Mėlyna – daugiakampio ribos linija
 - ◀ Juoda / balta – paskirto žemėlapiu zonų ribos linija
- Taškai – nustatytų taškų žymekliai
 - ◀ Raudonas taškas – Grįžti į tašką
 - ◀ Mėlynas taškas – A žymė
 - ◀ Žalias taškas – B žymė
- Horizonte kompasas – bendroji kurso kryptis gali būti rodoma horizonte (priartinus vaizdą)
- Padengtas plotas – rodo apdorotą plotą ir persidengimą:
 - ◀ Mėlyna – vienkartinis apdorojimas
 - ◀ Raudona – apdorojimas du ar daugiau kartų
 - ◀ Pasirinkta naudotojo – Apdorojimo žemėlapiu ir Tikslinės normos žemėlapiu apdoroti plotai rodomi spalvotomis juostomis pagal pasirinktą spalvų diapazoną ir žemėlapi.
- Sekcijos
 - ◀ Tušti langeliai – neaktyvios sekcijos
 - ◀ Balti langeliai – aktyvios sekcijos

Transporto priemonės rodinys



Transporto priemonės rodinys sukuria kompiuterio sukurtą transporto priemonės padėties vaizdą, rodomą apdorojimo plote. Šiame ekrane, dešinėje jo pusėje esančiais parinkčių mygtukais galima prieiti prie visų sąrankos, ribos, daugiakampio, atvaizdavimo, apdorojimo ir navigacijos parinkčių.

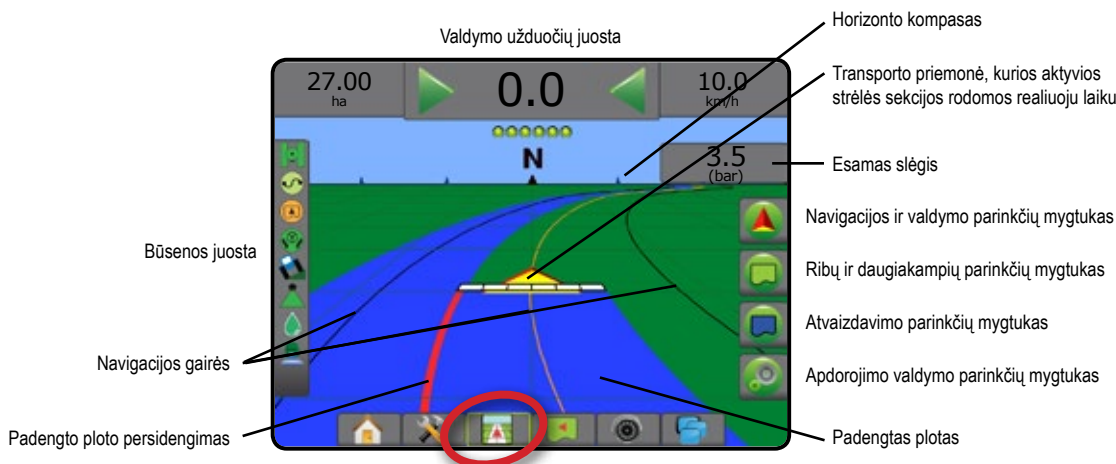

Lauko rodinys



Lauko rodinio funkcija sukuria kompiuterio sukurtą transporto priemonės padėties apdorojimo ploto vaizdą iš oro. Šiame ekrane, dešinėje jo pusėje esančiais parinkčių mygtukais galima prieiti prie visų sąrankos, ribos, daugiakampio ir navigacijos parinkčių, taip pat prie Panoraminio vaizdo režimo ir atvaizdavimo parinkčių.

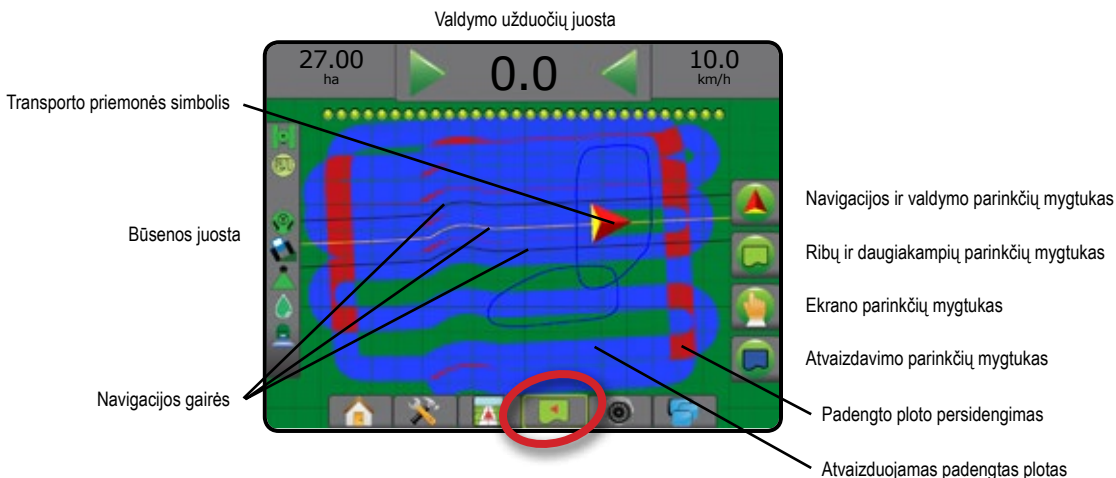

Darbo kompiuteris „Aeros 9040“

„Realview“ valdymas





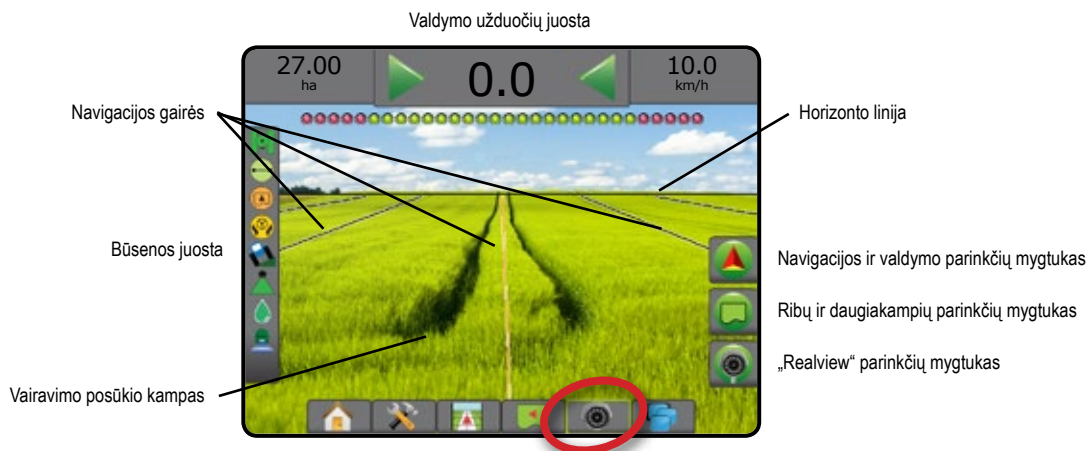

„RealView“ valdymo funkcija suteikia galimybę vietoje kompiuterio sukurtu vaizdu rodyti tiesioginę vaizdo įrenginio transliaciją. Šiame ekrane, dešinėje jo pusėje esančiais mygtukais galima prieiti prie visų sąrankos, ribos, daugiakampio ir navigacijos parinkčių. Norėdami pareguliuoti kameros rodinį [atbuline eiga, apversta], eikite į Sąranka -> Konfigūracija -> Vaizdo įrašas.

- ▶ Viena kamera – prie pulto tiesiogiai prijungta viena kamera
- ▶ Vaizdo įrašo pasirinkimo modulis – jeigu sistemoje įrengtas vaizdo įrašo pasirinkimo modulis (VSM), galimos dvi (2) vaizdo parinktys:
 - Vienos kameros rodinys – galima pasirinkti vieną iš iki aštuonių kamerų vaizdinių įvesčių.
 - Atskiros kameros rodinys – galima rinktis vieną iš dviejų rinkinių po keturių kamerų įvestis (A/B/C/D arba E/F/G/H) ir matyti ekrane iškart keturių vaizdų transliaciją.

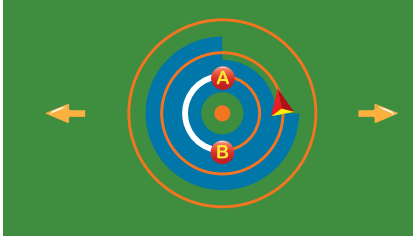

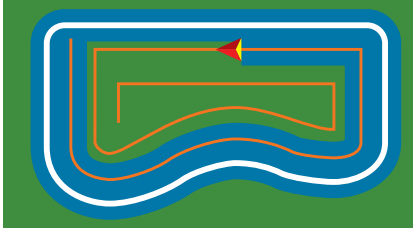
VALDYMO REŽIMAI

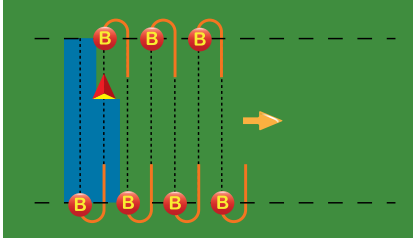
	<h3>Valdymas tiesia AB</h3> <p>Valdymas tiesia AB suteikia valdymą tiesia linija nuo atskaitos taško A iki B. Pradiniai A ir B taškai naudojami visoms kitoms lygiagrečioms gairėms apskaičiuoti.</p> <p><i>PASTABA. Nuokrypis nuo gretimų gairių bus skaičiuojamas pagal valdymo plotį: žr. Sistemos sąrankos skyriaus poskyrį „Konfigūracija -> Atvaizdavimas ir valdymas“.</i></p>	
	<h3>Valdymas lenkta AB</h3> <p>Valdymas lenkta AB suteikia valdymą palei lenktas linijas, remiantis pradine atskaitos linija AB. Ši atskaitos linija naudojama visoms kitoms gairėms apskaičiuoti.</p> <p><i>PASTABA. Rekomenduojama, kad valdymas lenkta gairė nenukryptų nuo AB gairės daugiau kaip 30°.</i></p> <p><i>Nuokrypis nuo gretimų gairių bus skaičiuojamas pagal valdymo plotį: žr. Sistemos sąrankos skyriaus poskyrį „Konfigūracija -> Atvaizdavimas ir valdymas“.</i></p> <p><i>PATARIMAS. Dirbant apribotame plote valdymo modelis už nustatytų AB taškų bus valdymas tiesia linija.</i></p>	
	<h3>Valdymas adaptyvia kreive AB</h3> <p>Valdymas adaptyvia kreive* leidžia valdyti palei kreivę, remiantis pradine atskaitos linija AB ir kiekvieną gretimą gairę brėžiant pagal projektuojamą valdymo plotį ir kurso kryptį.</p> <p><i>PASTABA. Nuokrypis nuo gretimų gairių bus skaičiuojamas pagal valdymo plotį: žr. Sistemos sąrankos skyriaus poskyrį „Konfigūracija -> Atvaizdavimas ir valdymas“.</i></p>	







	<h3>Valdymas sukantis ratu</h3> <p>Valdymas sukantis ratu suteikia valdymą aplink centrinį tašką apskritimais artėjant prie jo arba tolstant pagal pradinę atskaitos liniją AB. Ši atskaitos linija naudojama visoms kitoms gairėms apskaičiuoti.</p> <p>Jis naudojamas apdorojant produktu apskritą lauką, kai sukamasi palei apskritiminę gairę, tam tikru spinduliu einančią nuo drėkinimo sistemos centro.</p> <p><i>PASTABA. Nuokrypis nuo gretimų gairių bus skaičiuojamas pagal valdymo plotį: žr. Sistemos sąrankos skyriaus poskyrį „Konfigūracija -> Atvaizdavimas ir valdymas“.</i></p>	
	<h3>Paskutinės praėigos valdymas</h3> <p>Paskutinės praėigos valdymas* siūlo navigaciją pagal faktinę paskutinę praėigą. Pultas automatiškai aptiks artimiausią apdorotą plotą ir pagal jį nustatys lygiagrečias gaires.</p> <p><i>PASTABA. Jeigu riba nustatyta, tačiau ribos nustatymo proceso metu apdorojimas nevyko, valdymas nebus inicijuojamas.</i></p>	
	<h3>Kitos eilės valdymas</h3> <p>Kitos eilės valdymas* nurodo, kur yra kita eilė, ir eilei pasibaigus nukreipia link kitos gretimos eilės. Kai operatorius pažymi eilės galą ir pradeda sukis į kitą eilę, kitoje eilėje pateikiama Valdymo tiesia AB linija. Kai transporto priemonė atsiduria kitoje eilėje, valdymas išjungiamas.</p> <p><i>PASTABA. Nuokrypis iki kitos eilės bus skaičiuojamas pagal valdymo plotį: žr. Sistemos sąrankos skyriaus poskyrį „Konfigūracija -> Atvaizdavimas ir valdymas“.</i></p> <p><i>Kitos eilės valdymas nepalaiko eilių praleidimo.</i></p>	
	<h3>Be valdymo</h3> <p>Be valdymo* – valdymas išjungiamas</p> <p><i>PASTABA. Režimas be valdymo pulte nepašalina nustatytų gairių ar taškų. Kaip pašalinti pulte nustatytus / įrašytus duomenis žr. Sistemos sąrankos skyriaus poskyrį „Duomenų valdymas“.</i></p>	

*Valdymo parinktys gali būti neprieinamos, priklausomai nuo įrengtos rankinio / automatinio vairavimo sistemos.

Gretimas eiles galima praleisti, kai yra Valdymas tiesia AB, Valdymas lenkta AB, Valdymas adaptivia kreive ir Valdymas sukantis ratu. Paskutinės praėigos valdymo ir Kitos eilės valdymo funkcijos nepalaiko gretimų eilių praleidimo.

EKRANO PARINKTYS

Į valdymą ir navigaciją galima patekti iš Transporto priemonės rodinio ekrano, Lauko rodinio ekrano arba „RealView“ ekrano.

- Navigacijos ir valdymo parinkčių mygtukas  – bet kuriame valdymo ekrane parodomas navigacijos parinktis, įskaitant valdymo režimus, gairių parinktis, grįžimo į tašką parinktis, GNSS atnaujinimą, „BoomPilot“ įjungimą / išjungimą, lenktos išankstinės kelio peržiūros įjungimą / išjungimą ir Purkštuko srauto monitoriaus atstatą.
- Ribos ir daugiakampio parinkčių mygtukas  – bet kuriame valdymo ekrane pateikiamos išorinės ribos, vidinės ribos ir daugiakampių parinktis.
- Atvaizdavimo parinkčių mygtukas  – Transporto priemonės rodinio arba Lauko rodinio valdymo ekranuose parodomi daugiakampių žemėlapiai, aprėpties žemėlapiai ir apdorojimo žemėlapiai.
- Apdorojimo parinkčių mygtukas  – Transporto priemonės rodinio valdymo ekrane parodomas apdorojimo naudojant ISOBUS purkštuvą parinktis.
- Ekrano parinkčių mygtukas  – Lauko rodinio valdymo ekrane pateikiamos mastelio keitimo ir panoramavimo parinktis.
- „RealView“ parinkčių mygtukas  – „Realview“ valdymo ekrane pateikiamos kameros sąrankos ir valdymo per vaizdo įrašą parinktis.

20 paveikslėlis. Valdymo ekrano parinktys

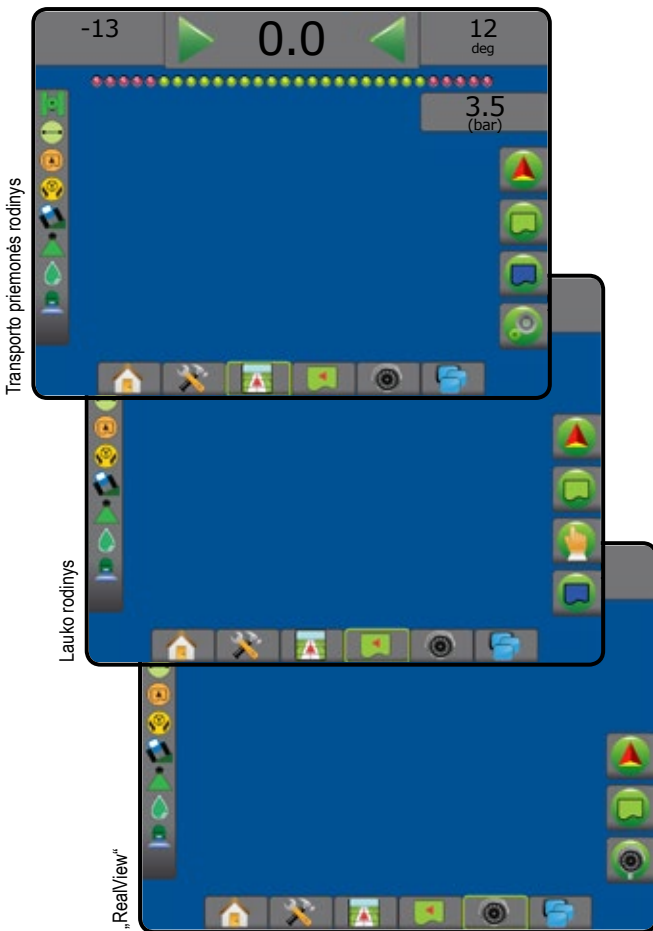





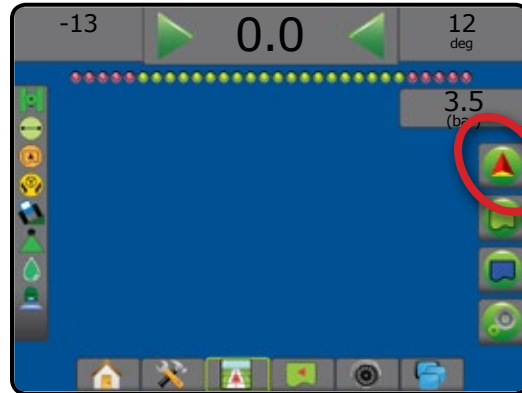









Navigacijos ir valdymo parinktys

Bet kuriame valdymo ekrane parodomas navigacijos parinktis, įskaitant valdymo režimus, gairių parinktis, grįžimo į tašką parinktis, GNSS atnaujinimą, „BoomPilot“ įjungimą / išjungimą, lenktos išankstinės kelio peržiūros įjungimą / išjungimą ir Purkštuko srauto monitoriaus atstatą.



Valdymo režimas















	Valdymo režimas – prieinama prie valdymo režimo parinkčių
	Be valdymo – valdymas išjungiamas
	Valdymas tiesia AB  – suteikiamas tiesios linijos valdymas nuo atskaitos taško A iki B
	Valdymas lenkta AB  – suteikiamas valdymas palei lenktas linijas, remiantis pradine atskaitos linija AB
	Valdymas sukantis ratu  – leidžia valdyti aplink centrinį tašką apskritimais artėjant prie jo arba tolstant pagal pradinę atskaitos liniją AB
	Paskutinės praeigos valdymas  – siūloma navigacija pagal faktinę paskutinę praeigą
	Kitos eilės valdymas  – nurodoma, kur yra kita eilė, ir eilei pasibaigus nukreipia link kitos gretimos eilės
	Valdymas adaptyvia kreive  – valdoma palei kreivę, remiantis pradine atskaitos linija AB ir kiekvieną gretimą gairę brėžiant pagal projektuojamą valdymo plotį ir kurso kryptį





„BoomPilot“

	Įjungiamas ir išjungiamas Automatinis sekcijų valdymas (ASC). Neveiksnu – GNSS negalima.
---	--

Lenkta išankstinė kelio peržiūra

	Rodyklė nurodo, kuria kryptimi dabar vairuojama transporto priemonė.
---	--

Gairės	
	A žymė  – pažymimas pradinis gairės taškas.
	B žymė  – pažymimas galinis gairės taškas. Neveiksnu – minimalus atstumas nenuvažiuotas.
	Atšaukti A žymę – atšaukiamas A žymės žymėjimo procesas. Grįžtama prie ankstesnės AB gairės (jei nustatyta).
	Kitos eilės B žymė  – pažymimas galinis eilės taškas.
	Azimuto laipsnis  – nustatoma tiesi gairė, pasukta nurodytu laipsnių kampu pagal laikrodžio rodyklę nuo šiaurės-pietų atskaitos linijos. Šiaurė – 0, rytai – 90, pietūs – 180, vakarai – 270.
	„A+ Nudge“ – esama gairė paslenkama į esamą transporto priemonės padėtį.
	Kita tiesi gairė – rodo kitą tiesią AB arba Azimuto laipsnio gairę, įrašytą esamoje užduotyje.
	Kita lenkta AB gairė – rodo kitą lenktą AB gairę, įrašytą esamoje užduotyje.
	Kita apskritimo formos gairė – rodo kitą apskritimo formos AB gairę, įrašytą esamoje užduotyje.
	Kita adaptyvios kreivės gairė – rodo kitą adaptyvios kreivės AB gairę, įrašytą esamoje užduotyje.

Grįžti į tašką	
	Žymėti tašką  – nustatomas taškas transporto priemonės buvimo vietoje. Neveiksnu – GNSS negalima.
	Grįžimo į tašką valdymas – nurodo atstumą ir valdymą grįžti iki nustatyto taško.
	Šalinti tašką – pašalinamas pažymėtas taškas.
	Atšaukti valdymą – paslepiaama atstumo ir valdymo grįžti iki pažymėto taško informacija.

Purkštukų trikties atstata	
	Išvalomos visos purkštukų trikties indikacijos.



Atnaujinti GNSS padėtį	
	Iš naujo nustato imtuvo „OEMStar“ filtrą „ClearPath“.

Ribų ir daugiakampių parinktys

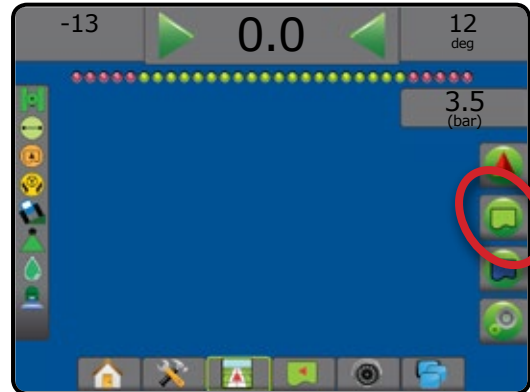

Bet kuriame valdymo ekrane pateikiamos išorinių ribų, vidinių ribų ir daugiakampių parinktys.







Išorinės ribos	
	Žymėti išorinę ribą – apibrėžiamas apdorojimo plotas ir nustatomos neapdorojamos zonos. Sukuriant išorinę ribą, ribos linija bus brėžiama palei išorinės sekcijos išorinį kraštą. Neveiksnu – GNSS negalima.
	Atšaukti išorinę ribą – išorinės ribos žymėjimo procesas atšaukiamas
	Pabaigti išorinę ribą – išorinės ribos žymėjimo procesas pabaigiamas. Ribos gali būti užbaigtos ir nuvažiuavus per juostos plotį nuo pradžios taško.
	Pristabdyti išorinę ribą – išorinės ribos žymėjimo procesas pristabdomas
	Tęsti išorinę ribą – išorinės ribos žymėjimo procesas pratęsiamas
	Pašalinti paskutinę pažymėtą ribą – pašalinama paskutinė pažymėta esamos užduoties riba (vidinė arba išorinė). Norėdami pašalinti daugiau ribų atvirkštine jų sukūrimo tvarka, paspauskite dar kartą

Vidinės ribos	
	Žymėti vidinę ribą – apibrėžiamas apdorojimo plotas ir nustatomos neapdorojamos zonos. Sukuriant vidinę ribą, jos linijos bus brėžiamos palei vidinės sekcijos vidinį kraštą. Neveiksnu – GNSS negalima.
	Atšaukti vidinę ribą – vykdomas vidinės ribos žymėjimo procesas atšaukiamas
	Pabaigti vidinę ribą – vidinės ribos žymėjimo procesas pabaigiamas Ribos gali būti užbaigtos ir nuvažiuavus per juostos plotį nuo pradžios taško

Darbo kompiuteris „Aeros 9040“

	Pristabdyti vidinę ribą – vidinės ribos žymėjimo procesas pristabdomas
	Tęsti vidinę ribą – vidinės ribos žymėjimo procesas pratęsimas
	Pašalinti paskutinę pažymėtą ribą – pašalinama paskutinė pažymėta esamos užduoties riba (vidinė arba išorinė). Norėdami pašalinti daugiau ribų atvirkštine jų sukūrimo tvarka, paspauskite dar kartą









Daugiakampiai	
	Pažymėti daugiakampį – apibrėžiami atvaizdavimo plotai. Neveiksnu – GNSS negalima.
	Atšaukti daugiakampį – vykdomas daugiakampio žymėjimo procesas atšaukiamas
	Užbaigti daugiakampį – vykdomas daugiakampio žymėjimo procesas užbaigiamas
	Pristabdyti daugiakampį – daugiakampio žymėjimo procesas pristabdomas
	Tęsti daugiakampį – daugiakampio žymėjimo procesas pratęsimas
	Pašalinti paskutinį pažymėtą daugiakampį – pašalina paskutinį pažymėtą daugiakampį iš esamos užduoties. Norėdami pašalinti daugiau daugiakampių atvirkštine jų sukūrimo tvarka, paspauskite dar kartą

Atvaizdavimo parinktys

Transporto priemonės rodinio arba Lauko rodinio valdymo ekranuose parodomi daugiakampių žemėlapiai, aprėpties žemėlapiai ir apdorojimo žemėlapiai.

PASTABA. Parinktys galimos tik tada, kai sistemoje veikia normos valdiklis arba nustatytas daugiakampis.







	Aprėpties žemėlapis – rodomi padargo aprėpiami plotai, nesvarbu, ar produktas naudojamas, ar ne.	
	Daugiakampio žemėlapis – rodomi visi atvaizduoti daugiakampiai	
	Paskirtas žemėlapis – iš anksto įkeliamas žemėlapis, kuriame pateikiama informacija, skirta naudoti normos valdikiui naudojant produktą	
	Apdorojimo žemėlapis – rodoma, kur produktas panaudotas, lygi nurodant spalvomis pagal užprogramuotą arba automatiškai numatytą didžiausią ir mažiausią lygį	
	Tikslinės normos žemėlapis – rodoma apdorojimo norma, kurią normos valdiklis bandys pasiekti	
	Transporto priemonės rodinys – piktogramomis reguliuojamas transporto priemonės rodinys arba horizonto perspektyva nuo transporto priemonės rodinio iki rodinio iš viršaus.	
	Lauko rodinys – piktogramomis didinamas arba mažinamas ekrane rodomas plotas.	

Apdorojimo valdymo parinktys

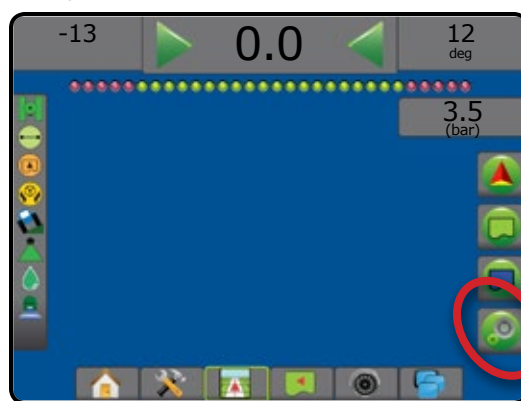
Transporto priemonės rodinio valdymo ekrane parodomos apdorojimo naudojant ISOBUS purkštuvą parinktys.

PASTABA. Parinktys galimos tik tada, kai sistemoje veikia ISOBUS purkštuvu normos valdiklis.



	Tikslinės normos padidinimas – nustatomas reikiamas didinimo žingsnis procentais
	Tikslinės normos sumažinimas – nustatomas reikiamas mažinimo žingsnis procentais
	Keitimas procentais ir atstata – rodo esamą stiprinimo žingsnį procentais, o paspaudus grąžina jo vertę į 0



Ekranų parinktys

Lauko rodinio valdymo ekrane pateikiamos mastelio keitimo ir panoramavimo parinktys.

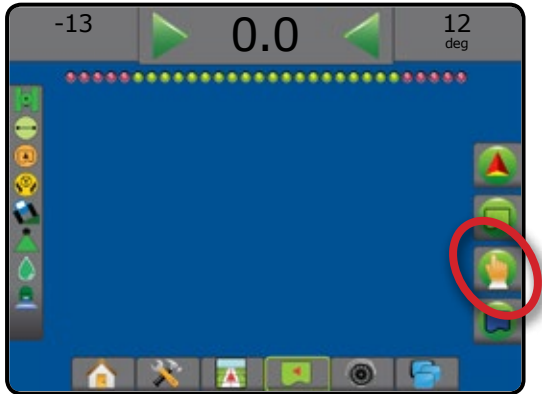

„Realview“ valdymo parinktys

„Realview“ valdymo ekrane pateikiamos kameros sąrankos ir valdymo per vaizdo įrašą parinktys.



Padidinti / sumažinti vaizdą



Transporto priemonės rodinys – piktogramomis reguliuojamas transporto priemonės rodinys arba horizonto perspektyva nuo transporto priemonės rodinio iki rodinio iš viršaus.



Lauko rodinys – piktogramomis didinamas arba mažinamas ekrane rodomas plotas.



Panoraminiis vaizdas



Rodyklės – rodomas žemėlapiu plotas ekrane slenkamas atitinkama kryptimi, nejudinant transporto priemonės.



Pasaulio rodinys – išplečia rodinį ekrane iki didžiausio įmanomo ploto.



Vaizdo kameros pasirinkimas – pasirenkamas vienas iš iki aštuonių kamerų vaizdų, jeigu yra prijungtas Vaizdo įrenginio pasirinkimo modulis (VSM).



Atskiros kameros rodinys – pasirenkamas vienas iš dviejų rinkinių po keturių kamerų įvestis (A/B/C/D arba E/F/G/H) ir ekrane matoma iškart keturių kamerų transliacija.



Valdymo per vaizdo įrašą sąranka – prieiga, skirta Valdymui per vaizdo įrašą arba Vairavimo posūkio kampui įjungti ir gairėms reguliuoti.



Valdymas per vaizdo įrašą – ant transliuojamo vaizdo užklojamos trimatės gairės, padedančios navigacijai.



Vairavimo posūkio kampas – rodoma kryptis, kuria reikia pakoreguoti vairą.



Piktogramos Aukštyn ir Žemyn – naudojamos valdymo linijoms ir horizonto linijai koreguoti, kad atitiktų kameros vaizdą.



Kameros vaizdo fiksavimas – į USB laikmeną įrašoma ekrane matomo vaizdo momentinė nuotrauka.

VALDYMO UŽDUOČIŲ JUOSTA

Valdymo užduočių juostoje jums pateikiama informacija apie pasirinktas nuostatas, navigacijos veiklą ir sekcijų būseną.

Navigacijos veikla ir strėlės būseną

GNSS būseną – rodomas „GNSS nėra“, kai GNSS negalimas, arba „Lėta GNSS“, kai GNSS priima GGA duomenis mažesne kaip 5 Hz sparta

Takų susikirtimo klaida – rodomas atstumas nuo jūsų norimos gairės.

Atstumą aplink gairę, kuris laikomas nuline paklaida, galima reguliuoti naudojantis Konfiguracija -> Valdymas -> Valdymo jautrumas.

Norėdami pakeisti formatą, kuriuo rodomas atstumas:

1. Valdymo užduočių juostoje paspauskite navigacijos veiklos langelį.
2. Pasirinkite matavimo formatą.

Esama veikla – rodoma veikla, pvz., A arba B taško žymėjimas, artėjimas prie eilės pabaigos, rodymas dabar atlikti posūkį ir atstumas grįžti iki pažymėto taško

Sekcijų būseną – rodoma po vieną tašką kiekvienai užprogramuotai sekcijai: žalias taškas rodo, kad sekcija yra aktyvi, o raudonas – kad neaktyvi



Pasirenkamoji informacija

Greitis – rodomas esamas eigos greitis

Kurso kryptis – rodomas eigos kursas, matuojant laikrodžio rodyklės kryptimi nuo tikrosios šiaurės atskaitos linijos. Šiaurė – 0°, rytai – 90°, pietūs – 180°, vakarai – 270°.

Bendras apdorotas plotas – rodomas bendras suminis produktu apdorotas plotas, įskaitant dvigubo padengimo plotus

Apdorojimo laikas – rodoma bendra apdorojimo veiklos trukmė atliekant esamą užduotį

Laikas – rodomas esamas laikas pagal pasirinktą laiko juostą

Juostos numeris – rodomas esamos juostos numeris pradinės AB valdymo linijos atžvilgiu, kryptimi nuo A iki B. Jeigu transporto priemonė yra į dešinę nuo AB atskaitos linijos, skaičius bus teigiamas, o jei į kairę – neigiamas.

Sistemos slėgis – rodomas esamas sistemos slėgis (rodoma tik tuomet, jeigu sistemoje yra įvesties / išvesties modulis arba Dvigubo valdymo modulis su aktyviu slėgio jutikliu)

Lašelių dydis – rodomas esamas purkštuko lašelių dydis (rodoma tik tuomet, jeigu sistemoje yra įvesties / išvesties modulis arba Dvigubo valdymo modulis su aktyviu slėgio jutikliu)

Faktinė apdorojimo norma – rodoma faktinė apdorojimo norma (rodoma tik tuomet, jeigu sistemoje yra normos valdiklis)

Tikslinė apdorojimo norma – rodoma tikslinė apdorojimo norma (rodoma tik tuomet, jeigu sistemoje yra normos valdiklis)

Panaudotas tūris / produktas – rodomas panaudoto produkto tūris arba svoris (rodoma tik tuomet, jeigu sistemoje yra normos valdiklis)

Bake / dėžėje likęs kiekis – rodomas bake / dėžėje likusio produkto tūris arba svoris (rodoma tik tuomet, jeigu sistemoje yra normos valdiklis)



BŪSENOS JUOSTA

Būsenos juostoje pateikiama informacija apie GNSS būseną, valdymo režimą, ariamos žemės plotą, rankinio / automatinio vairavimo įjungimą, pokrypio pataisą, padargo valdymo būseną, lašelių / slėgio būseną ir srauto purkštukuose būseną.

Paspaudus piktogramą pateikiama atitinkama būsenos informacija.

21 paveikslėlis. Būsenos juosta

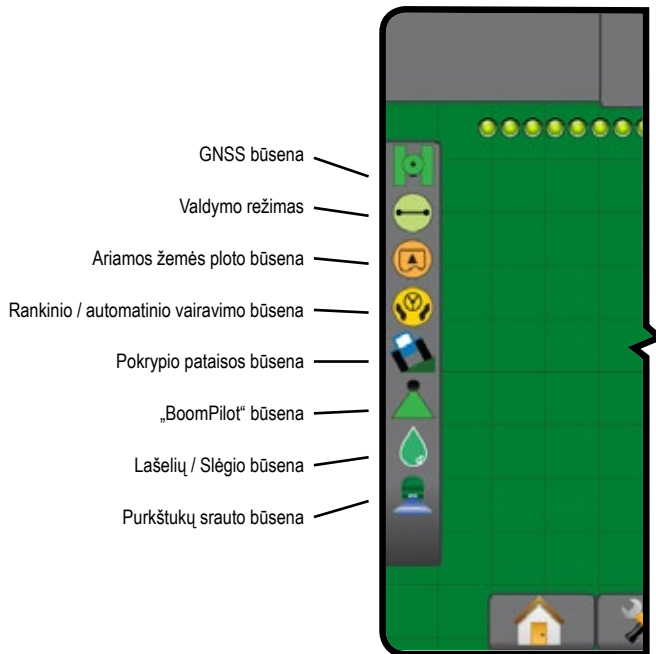

GNSS būseną

- Žalia – GPS, GLONASS arba SBAS (su reikalaujama DGPS arba be jo)
- Geltona – tik GPS
- Raudona – nėra GNSS
- Oranžinė – „Glide“ / „ClearPath“

Valdymo režimas

- Piktogramos nėra – be valdymo
- Valdymas tiesia AB
- Valdymas lenkta AB
- Valdymas sukantis ratu
- Paskutinės praeigos valdymas
- Kitos eilės valdymas
- Valdymas adaptivia kreive

Ariamos žemės ploto būseną

- Už Ariamos žemės ploto ribų – važiuojama už ariamos žemės ploto ribų
- Ariamos žemės ploto ribose – važiuojama ariamos žemės ploto ribose
- Piktogramos nėra – riba (išorinė arba vidinė) nenustatyta

Rankinio / automatinio vairavimo būseną

- Žalia – įjungta, vairuojama
- Geltona – įjungta, yra visos rankiniam / automatiniam vairavimui būtinos sąlygos
- Raudona – išjungta, nėra visų rankiniam / automatiniam vairavimui būtinų sąlygų
- Piktogramos nėra – rankinio / automatinio vairavimo sistema neįrengta

Pokrypio pataisos būseną

- Spalvota – įjungta, taikoma pokrypio pataisa
- Raudona – išjungta
- Piktogramos nėra – sistemoje neįdiegtas pokrypio groskopinis modulis arba pokrypis susijęs su rankiniu / automatinio vairavimu

„BoomPilot“ būseną

- Žalia – automatinis
- Geltona – viskas įjungta
- Raudona – išjungta / rankinis
- Piktogramos nėra – viena sekcija (sistemoje neįrengtas „SmartCable“ arba SDM)

Lašelių / Slėgio būseną

- Spalvota – įjungta. Lašelio spalva yra tiesiogiai susijusi su esamu lašelių dydžiu. Galimos spalvos:
- Nubraukta – išjungta
- Piktogramos nėra – slėgio jutiklio sąsajos rinkinys neįrengtas, DCM nėra slėgio jutiklio monitoriaus

Purkštukų srauto būseną

- Žalia – purkštukų srauto sistema sukalibruota be jokių klaidų
- Raudona – purkštukų srautas nesubalansuotas: srautas didesnis arba mažesnis nei purkštuko signalo riba
- Piktogramos nėra – neaptikta purkštukų srauto stebėjimo įranga

SMULKIAU APIE VALDYMO FUNKCIJAS

Funkcija „A+ Nudge“

A+ Funkcija „A+ Nudge“ suteikia galimybę esamą gairę paslinkti į esamą transporto priemonės vietą.

PASTABA. Galima tik esant Valdymui tiesia AB arba Valdymui lenkta AB.

Norėdami pakoreguoti gairę:

1. Paspauskite NAVIGACIJOS IR VALDYMO PARINKČIŲ mygtuką , kad pamatytumėte navigacijos parinktis.
2. Paspauskite „A+ NUDGE“ piktogramą **A+**.

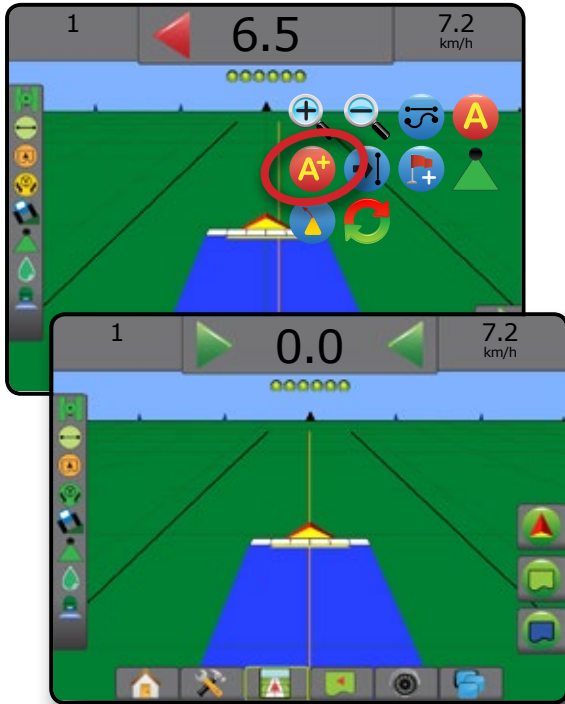

Azimuto laipsnis

A↑ Azimutas – tai kampas, matuojamas horizontaliai, pagal laikrodžio rodyklę nuo tikrosios šiaurės atskaitos linijos. Naudojant azimutą, jo kampo pradžios taškas yra įsivaizduojamo apskritimo centras. Šiaurė – 0°, rytai – 90°, pietūs – 180°, vakarai – 270°.

Valdant pagal azimuto laipsnį gairė projektuojama tarp esamos transporto priemonės padėties (A taško) ir B taško, nustatomo 100 metrų atstumu išilgai įvestos kurso krypties pagal azimutą.

Norėdami nustatyti Azimuto laipsnio gairę:

1. Paspauskite NAVIGACIJOS IR VALDYMO PARINKČIŲ mygtuką , kad pamatytumėte navigacijos parinktis.
2. Azimuto laipsniui įvesti paspauskite AZIMUTO piktogramą **A↑**.
3. Įvesties ekrane nustatykite azimuto laipsnį.
4. „Ar norėtumėte pavadinti šią gairę?“

Paspauskite:

- ▶ Taip – kad įvestumėte pavadinimą ir įrašytumėte gairę
- ▶ Ne – kad pavadinimas būtų sukurtas automatiškai

Pultas pradės teikti navigacijos informaciją.

Norėdami sukurti papildomų azimuto gairių, atlikite tuos pačius veiksmus kaip ir pradine azimuto gaire.



Grįžti į tašką



Grįžimo į tašką funkcija valdo grįžimą atgal į nustatytą tašką Transporto priemonės rodyneje ir Lauko rodyneje. Transporto priemonės rodyneje rodyklė nukreipia transporto priemonę atgal į nustatytą tašką. Lauko rodyneje rodomas tik taškas.

Grįžimo taškas yra skirtas konkrečiai užduočiai ir liks aktyvus, kol aktyvi užduotis bus atšaukta.

PASTABA. Grįžimo į tašką valdymas gali būti neprieinamas, priklausomai nuo įdiegtos rankinio / automatinio vairavimo sistemos.

Grįžimo taško pažymėjimas

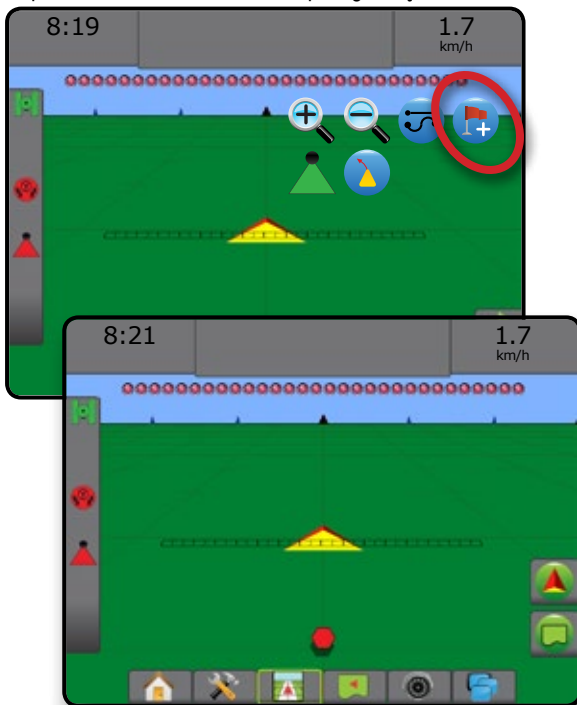

Norėdami pažymėti grįžimo tašką:

1. Važiuokite į norimo grįžimo taško vietą .
2. Paspauskite NAVIGACIJOS IR VALDYMO PARINKČIŲ mygtuką , kad pamatytumėte navigacijos parinktis.
3. Paspauskite TAŠKO PRIDĖJIMO piktogramą .



Grįžimo taško pašalinimas

Norėdami pašalinti nustatytą grįžimo tašką:



1. Paspauskite NAVIGACIJOS IR VALDYMO PARINKČIŲ mygtuką , kad pamatytumėte navigacijos parinktis.
2. Paspauskite TAŠKO ŠALINIMO piktogramą .

Taško šalinimo piktograma negalima, kol veikia grįžimo į tašką valdymas.



Grįžimo į tašką valdymas

Norėdami matyti atstumą iki nustatyto grįžimo taško ir valdymą:

1. Paspauskite NAVIGACIJOS IR VALDYMO PARINKČIŲ mygtuką , kad pamatytumėte navigacijos parinktis.
2. Paspauskite GRĮŽIMO Į TAŠKĄ VALDYMO piktogramą .

Pultas Valdymo užduočių juostoje pradės teikti informaciją apie atstumą nuo transporto priemonės iki nustatyto taško.



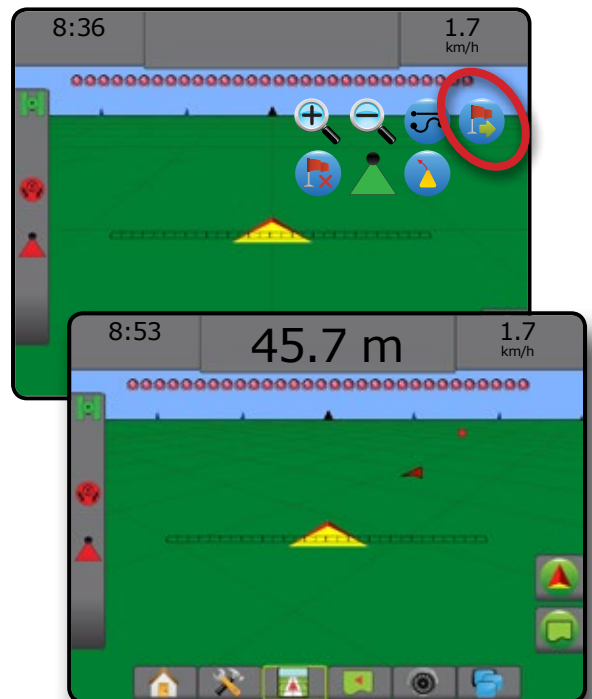

Norėdami paslėpti atstumo iki nustatyto taško ir valdymo informaciją, naudokite GRĮŽIMO Į TAŠKĄ VALDYMO ATŠAUKIMO piktogramą .

Valdymas negali būti apskaičiuotas, kai valdymo užduočių juostoje atsiranda „?“.







Kitos gairės funkcija





Jeigu įrašoma daugiau kaip viena gairė, taps prieinama Kitos gairės funkcija. Paspaudus Kitos gairės parinktį, transporto priemonė bus nukreipta link kitos pulte įrašytos gairės.

- Kita tiesi gairė  – rodo kitą tiesią AB arba Azimuto laipsnio gairę, įrašytą esamoje užduotyje.
- Kita lenkta AB gairė  – rodo kitą lenktą AB gairę, įrašytą esamoje užduotyje.
- Kita apskritimo formos gairė  – rodo kitą apskritimo formos AB gairę, įrašytą esamoje užduotyje.
- Kita adaptyvios kreivės gairė  – rodo kitą adaptyvios kreivės AB gairę, įrašytą esamoje užduotyje.

PASTABA. Nuokrypis nuo gretimų gairių bus skaičiuojamas pagal valdymo plotį. Žr. Sistemos sąrankos skyriaus posyrį „Konfigūracija -> Atvaizdavimas ir valdymas“.

Norėdami pakeisti kitas galimas gaires:

1. Paspauskite NAVIGACIJOS IR VALDYMO PARINKČIŲ mygtuką , kad pamatytumėte navigacijos parinktis.
2. Paspauskite KITOS GAIRĖS piktogramą    .

Norėdami rinktis gaires iš eilės, dar kartą paspauskite KITOS GAIRĖS piktogramą    .

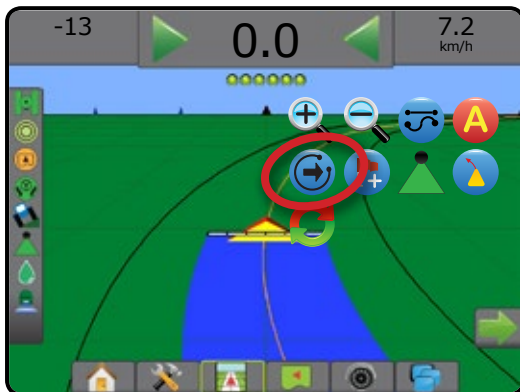

Norėdami pamatyti, kuri gairė aktyvi, Būsenos juostoje paspauskite Valdymo režimo piktogramą.

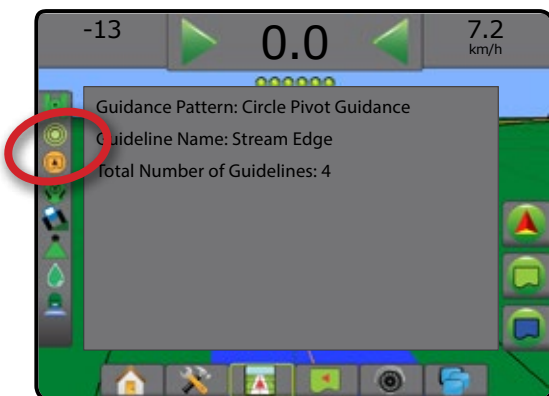



ATNAUJINTI GNSS PADĖTĮ

Funkcija „Atnaujinti GNSS padėtį“ iš naujo nustato imtuvo „OEMStar“ filtrą „ClearPath“ tais atvejais, kai naudotojo imtuvus kurį laiką veikė arti tankiai augančių medžių ir (arba) pastatų. Kaip aktyvinti GNSS padėties atnaujinimo piktogramą, žr. „Konfigūracija -> GNSS imtuvo konfigūracija“.

PASTABA. Užduoties metu aktyvinus atnaujinimą trumpam bus pertrauktas GNSS duomenų tiekimas. Dėl to automatiškai „BoomPilot“ režimu veikiančios sekcijos greičiausiai trumpam laikui išsijungs.

Atnaujinimo nereikėtų daryti vykdant apdorojimą.

Norėdami atnaujinti GNSS padėtį:

1. Paspauskite NAVIGACIJOS IR VALDYMO PARINKČIŲ mygtuką , kad pamatytumėte navigacijos parinktis.
2. Pasirinkite GNSS PADĖTIES ATNAUJINIMO piktogramą .

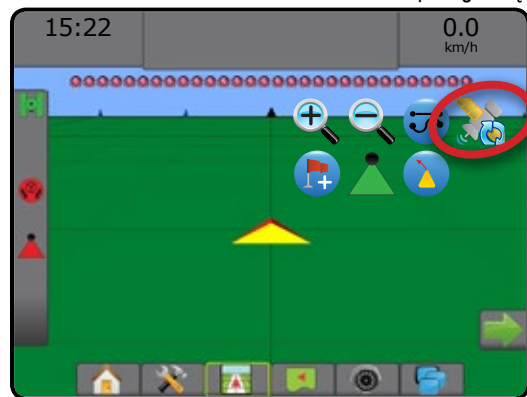

„BOOMPILOT“

Atsižvelgiant į tai, ar yra įrengta sekcijų valdymo sistema, o jeigu įrengta – kokios rūšies sekcijų valdymas naudojamas ir kokios parinktys įjungtos, galimos įvairios „BoomPilot“ sekcijų valdymo parinktys.

Šiame skyriuje pateikiamos sąrankos parinktys šioms konfigūracijoms:

- ▶ Nėra sekcijų valdymo modulio
 - Tik pultas
 - Su pasirenkamu darbo įjungimo / išjungimo mygtuku
- ▶ „ISOBUS“ purkštuvus
 - Tik pultas ir ECU
 - Su skirstomąja dėžute
 - Su ISOBUS padargo būsenos moduliu (ISO ISM)
- ▶ „ISOBUS“ barstytuvas
 - Tik pultas
 - Su pasirenkamu barstytuvo įjungimo / išjungimo mygtuku

22 paveikslėlis. „BoomPilot“ piktograma ir Būsenos juostos indikatorius



Nėra sekcijų valdymo modulio

Jei sekcijos valdymo sistemos nėra, galima naudotis rankiniu sekcijos valdymu. Pasirenkamu darbo įjungimo / išjungimo mygtuku galima įjungti arba išjungti po vieną sekciją. „BoomPilot“ piktograma naudojama valdymo ekranuose atvaizduoti taikomą informaciją. Bus parodytas tik vienos sekcijos plotis ir būsenos juostoje nebus piktogramos.



PASTABA. Jeigu yra ISOBUS valdiklis, „SmartCable“, Sekcijos vairuotojo modulis (SDM) arba Jungiklių funkcinis modulis (SFM), daugiau informacijos žr. tolesniuose skyriuose.

PASTABA. Kai GNSS negalima, „BOOMPILOT“ piktograma yra pilka ▲.



Tik pultas

„BoomPilot“ piktograma galima įjungti arba išjungti sekcijos apdorojimo atvaizdavimą.

Norėdami nustatyti konfigūracijos nuostatas:

1. Paspauskite apatinį mygtuką SISTEMOS SĄRANKA .
2. Paspauskite šoninį mygtuką KONFIGŪRACIJA .
3. Paspauskite **Padargas**.
4. „BoomPilot“ piktogramą nustatykite į **Ijungti**.



Norėdami pultu išjungti arba įjungti apdorojimo atvaizdavimą:

1. Paspauskite NAVIGACIJOS IR VALDYMO PARINKČIŲ mygtuką , kad pamatytumėte navigacijos parinktis.
2. Norėdami įjungti ar išjungti sekciją, spauskite „BOOMPILOT“ piktogramą .

Su pasirenkamu darbo įjungimo / išjungimo mygtuku

Darbo įjungimo / išjungimo mygtukas naudojamas įjungti arba išjungti sekciją ir susijusius apdorojimo atvaizdavimus.



Norėdami nustatyti konfigūracijos nuostatas:

1. Paspauskite apatinį mygtuką SISTEMOS SĄRANKA .
2. Paspauskite šoninį mygtuką KONFIGŪRACIJA .
3. Paspauskite **Padargas**.
4. „BoomPilot“ piktogramą nustatykite į **Išjungti**.

Įjungti arba išjungti sekciją ir susijusius apdorojimo atvaizdavimus:

1. Pasukite darbo įjungimo / išjungimo mygtuką.

„ISOBUS“ purkštuvas



Jeigu yra ISOBUS elektroninis valdymo įrenginys (ECU), įjungti ir išjungti strėlę galima „BoomPilot“ piktograma arba pasirenkamąja skirstomąja dėžute. „BoomPilot“ piktogramą galima naudoti ir automatiniam sekcijų valdymui nustatyti rankiniu  arba automatinio  režimu. Rodomų sekcijų pločių skaičius priklauso nuo ISOBUS ECU konfigūracijos.

PASTABA. Kai GNSS negalima, „BOOMPILOT“ piktograma yra pilka .

Tik pultas ir ECU





Prieš paleidžiant „BoomPilot“ turi būti nustatytos visos ISOBUS normos valdymo konfigūracijos. Automatinis arba rankinis reguliavimo režimas neturi turėti poveikio toliau nurodytoms parinktim.

Norėdami išjungti arba įjungti apdorojimą automatiškai:

1. Paspauskite NAVIGACIJOS IR VALDYMO PARINKČIŲ mygtuką , kad pamatytumėte navigacijos parinktis.
2. Paspauskite „BOOMPILOT“ piktogramą .
◀Automatinis – piktograma būsena juostoje taps žalia .

PASTABA. Apdorojimą automatinio „BoomPilot“ režimu galima ranka valdyti paleidimo / sustabdymo mygtuku ISOBUS naudojimo ekrane.



Norėdami išjungti arba įjungti apdorojimą ranka:

1. Paspauskite NAVIGACIJOS IR VALDYMO PARINKČIŲ mygtuką , kad pamatytumėte navigacijos parinktis.
2. Paspauskite „BOOMPILOT“ piktogramą .
◀Automatinis – piktograma būsena juostoje taps raudona .
3. Paspauskite apatinį mygtuką ISOBUS UNIVERSALI JUNGTIS .
4. Pereikite į naudojimo ekraną
5. Naudokite PALEIDIMO / SUSTABDYMO mygtuką .

Su skirstomąja dėžute

Prieš paleidžiant „BoomPilot“ turi būti nustatytos visos ISOBUS normos valdymo konfigūracijos. Automatinis arba rankinis reguliavimo režimas neturi turėti poveikio toliau nurodytoms parinktim.



Norėdami išjungti arba įjungti apdorojimą automatiškai:

1. Skirstomosios dėžutės pagrindinis jungiklis ir sekcijų jungikliai turi būti padėtyje „įjungta“.
2. Paspauskite NAVIGACIJOS IR VALDYMO PARINKČIŲ mygtuką , kad pamatytumėte navigacijos parinktis.
3. Paspauskite „BOOMPILOT“ piktogramą .
◀Automatinis – piktograma būsena juostoje taps žalia .

PASTABA. Apdorojimą automatinio „BoomPilot“ režimu galima ranka valdyti pagrindiniu jungikliu arba atskirų sekcijų jungikliais.

Dėmesio. Naudojantis tam tikromis ISOBUS programinės įrangos versijomis, būnant anksčiau apdorotame plote ir ranka perjungus sekcijos jungiklį, „BoomPilot“ pereis į rankinį režimą. Todėl, jeigu išvažiavus iš apdoroto ploto jungiklis liko įjungimo padėtyje, jis liks išjungtas.



Norėdami išjungti arba įjungti apdorojimą ranka:

1. Paspauskite NAVIGACIJOS IR VALDYMO PARINKČIŲ mygtuką , kad pamatytumėte navigacijos parinktis.
2. Paspauskite „BOOMPILOT“ piktogramą .
◀Rankinis – piktograma būsena juostoje taps raudona .
3. Įjunkite arba išjunkite pagrindinį jungiklį arba atskirų sekcijų jungiklius.

Su ISOBUS padargo būsena moduli (ISO ISM)



Prieš paleidžiant „BoomPilot“ turi būti nustatytos visos ISOBUS normos valdymo konfigūracijos. Reguliavimo režimas turėtų būti „Rankinis“.

Norėdami išjungti arba įjungti apdorojimą automatiškai:



1. Paspauskite NAVIGACIJOS IR VALDYMO PARINKČIŲ mygtuką , kad pamatytumėte navigacijos parinktis.
2. Paspauskite „BOOMPILOT“ piktogramą .
◀Automatinis – piktograma būsena juostoje taps žalia .

PASTABA. Apdorojimą automatinio „BoomPilot“ režimu galima ranka valdyti prie ISO ISM prijungtais jungikliais.

Norėdami išjungti arba įjungti apdorojimą ranka:

1. Paspauskite NAVIGACIJOS IR VALDYMO PARINKČIŲ mygtuką , kad pamatytumėte navigacijos parinktis.
2. Paspauskite „BOOMPILOT“ piktogramą .
◀Automatinis – piktograma būsena juostoje taps raudona .
3. Įjunkite arba išjunkite pagrindinį jungiklį arba atskirų sekcijų jungiklius.

„ISOBUS“ barstytuvas





Jeigu yra ISOBUS elektroninis valdymo įrenginys (ECU), įjungti ir išjungti apdorojimą galima „BoomPilot“ piktograma arba pasirenkamuju pagrindiniu jungikliu. „BoomPilot“ piktogramą galima naudoti ir automatiniam sekcijų valdymui nustatyti rankiniu  arba automatinio  režimu.

PASTABA. Kai GNSS negalima, „BOOMPILOT“ piktograma yra pilka .

Tik pultas





Prieš paleidžiant „BoomPilot“ turi būti nustatytos visos ISOBUS normos valdymo konfigūracijos. Reguliavimo režimas turėtų būti „Rankinis“.

Norėdami išjungti arba įjungti apdorojimą automatiškai:

1. Paspauskite NAVIGACIJOS IR VALDYMO PARINKČIŲ mygtuką , kad pamatytumėte navigacijos parinktis.
2. Paspauskite „BOOMPILOT“ piktogramą .
◀Automatinis – piktograma būsenos juostoje taps žalia .
3. Paspauskite apatinį mygtuką ISOBUS UNIVERSALI JUNGTIS .
4. Pereikite į naudojimo ekraną.
5. Naudokite PALEIDIMO / SUSTABDYMO mygtuką .

PASTABA. Apdorojimą automatinio „BoomPilot“ režimu galima ranka valdyti paleidimo / sustabdymo mygtuku ISOBUS naudojimo ekrane.

Norėdami išjungti arba įjungti apdorojimą ranka:

1. Paspauskite NAVIGACIJOS IR VALDYMO PARINKČIŲ mygtuką , kad pamatytumėte navigacijos parinktis.
2. Paspauskite „BOOMPILOT“ piktogramą .
◀Automatinis – piktograma būsenos juostoje taps raudona .
3. Paspauskite apatinį mygtuką ISOBUS UNIVERSALI JUNGTIS .
4. Pereikite į naudojimo ekraną
5. Naudokite PALEIDIMO / SUSTABDYMO mygtuką .

Su pasirenkamu barstytuvo įjungimo / išjungimo mygtuku

Prieš paleidžiant „BoomPilot“ turi būti nustatytos visos ISOBUS normos valdymo konfigūracijos. Automatinis arba rankinis reguliavimo režimas neturi turėti poveikio toliau nurodytoms parinktimis.

Norėdami nustatyti konfigūracijos nuostatas:

1. Paspauskite apatinį mygtuką ISOBUS UNIVERSALI JUNGTIS .
2. Įjunkite nuotolinio barstymo jungiklį.

Plotuose, kuriuos norima apdoroti:





1. Barstytuvo įjungimo / išjungimo mygtuką nustatykite į padėtį „įjungta“.

Plotuose, kurių nenorima apdoroti:

1. Barstytuvo įjungimo / išjungimo mygtuką nustatykite į padėtį „išjungta“.

PURKŠTUKO PASIRINKIMAS

Kai sistemoje yra Slėgio jutiklio sąsajos rinkinys (PSIK), Purkštukų pasirinkimas naudojamas purkštuko tipui (serijai ir pajėgumui) pasirinkti nustatant informaciją apie lašelių dydį.

1. Paspauskite šoninį mygtuką KONFIGŪRACIJA .
2. Paspauskite **Padargas**.
 - ◀ Esama purkštuko sekcija rodoma informacijos langelyje
3. Purkštukų pasirinkimo lange paspauskite KITO PUSLAPIO rodyklę .
4. Galimi pasirinkimai:
 - ▶ Purkštukų išankstinės nuostatos 1–5 – galima pasirinkti nustatyti ir greitai iškviesti iki penkių (5) purkštukų ir pasirinkti esamą purkštuką, pagal kurį nustatoma lašelių dydžio informacija
 - ▶ Esamas purkštukas – rodomas esamas purkštukas
5. Norėdami grįžti į pagrindinį Konfigūracijos ekraną, paspauskite GRĮŽIMO rodyklę  arba šoninį mygtuką KONFIGŪRACIJA .

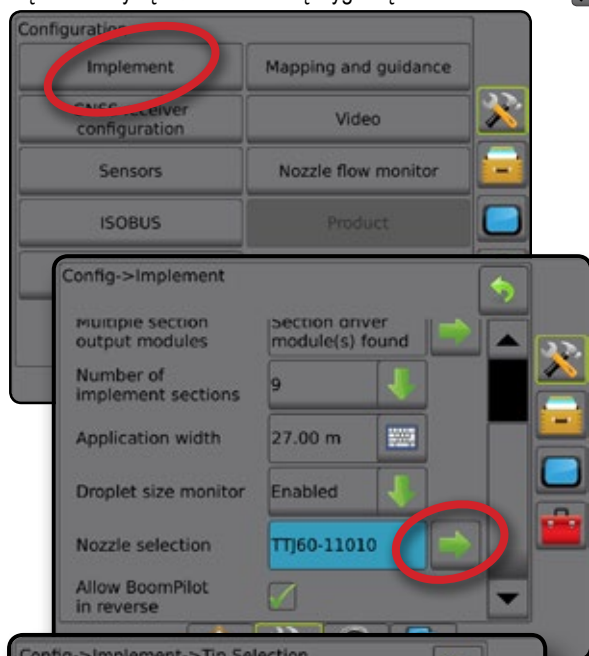

Išankstinės nuostatos

Purkštuko išankstinėse nuostatose galima įrašyti iki penkių purkštukų, kuriuos galima greitai iškviesti.

1. Paspauskite **+**.
2. Pasirinkite „TeeJet“ serijos purkštuką.
3. Pasirinkite purkštuko pajėgumą.

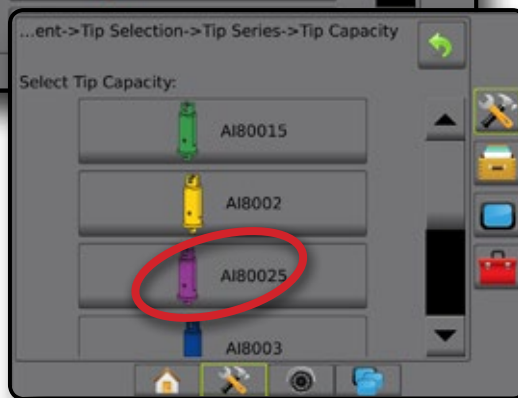
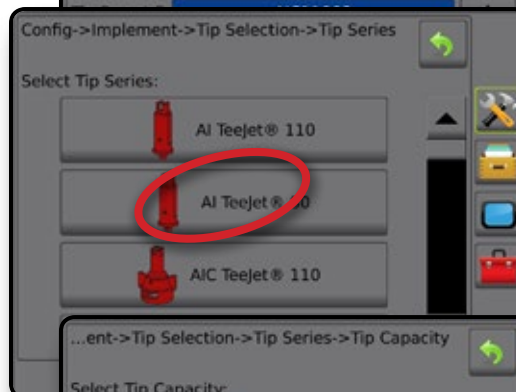
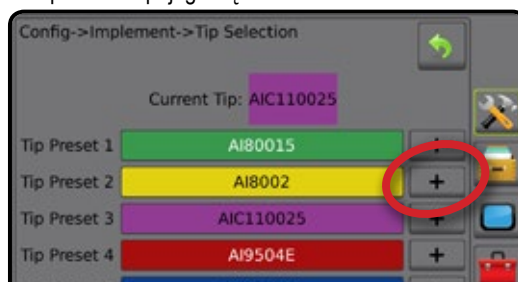

Purkštukų dydžiai ir susijusios spalvos

Nustatyti purkštukų našumo parametrai ir spalvos			
Dydis	Spalva	Dydis	Spalva
01	Oranžinė	06	Pilka
015	Žalia	08	Balta
02	Geltona	10	Žydra
025	Purpurinė	12	Telemagenta
03	Mėlyna	15	Šviesiai žalia
04	Raudona	20	Juoda
05	Ruda	30	Rusvai gelsva

Esamas purkštukas

Esamas purkštukas rodytų veikiančią purkštuką, nustatant esamą informaciją apie lašelių dydį. Pasirinkti kaip esama galima tik vieną iš užprogramuotų purkštukų.

1. Paspauskite ant norimo purkštuko.

Pasirinktas purkštukas bus rodomas:

◀ Padargo ekrano informacijos langelyje

◀ Lašelių / slėgio būsenos ekrane – pasirinkus valdymo ekranu būsenos juostoje

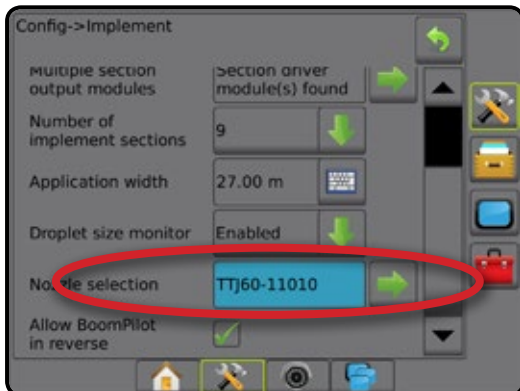
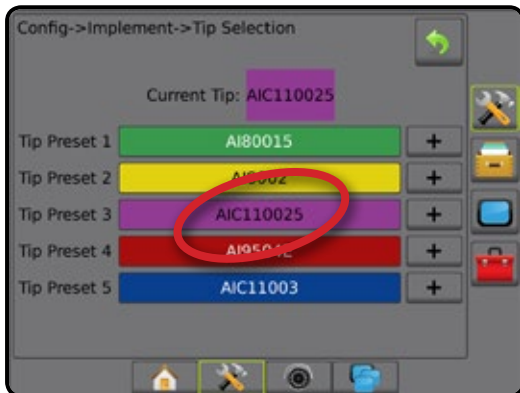

LAŠELIŲ DYDŽIO MONITORIUS

Kai sistemoje yra Slėgio jutiklio sąsajos rinkinys (PSIK), galima įjungti ir išjungti Lašelių dydžio monitorių. Tuomet darbinuose ekranuose tampa prieinama DSM funkcija.

Sąranka

DSM įjungimas / išjungimas

1. Paspauskite šoninį mygtuką KONFIGŪRACIJA
2. Paspauskite **Padargas**.
3. Paspauskite **Lašelių dydžio monitorius**.
4. Pasirinkite, įjungti ar išjungti Lašelių dydžio monitorių.
5. Norėdami grįžti į pagrindinį Konfigūracijos ekraną, paspauskite GRĮŽIMO rodyklę arba šoninį mygtuką KONFIGŪRACIJA .

PASTABA. Kai Lašelių dydžio monitorius išjungtas, valdymo ekrano būsenos juostoje Lašelių / slėgio būsenos nerodoma.

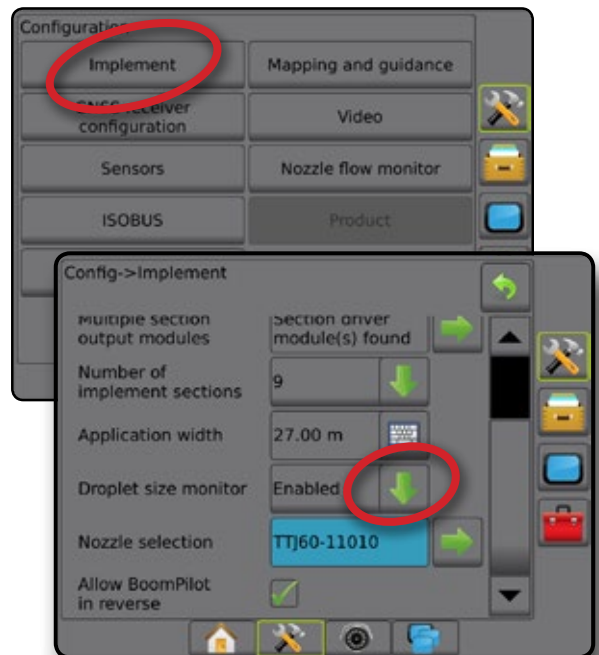

Purkštuko pasirinkimas / esamas purkštukas

Kaip nustatyti purkštuko išankstines nuostatas ir esamą purkštuką, žr. šio skyriaus poskyrį „Purkštuko pasirinkimas“.

Įvesties / išvesties modulio slėgio jutiklis

Jeigu Slėgio jutiklio sąsajos rinkinys įrengtas, Slėgio jutiklio parinktys naudojamos jutiklio gamintojo didžiausio slėgio rodikliui įvesti ir aukšto bei žemo slėgio signalams naudotojo nuožiūra nustatyti.

PASTABA. Daugiau informacijos žr. šios instrukcijos Sąrankos skyriaus poskyryje „Jutikliai“.

Veikimas



Būsenos juosta

Lašelių / slėgio būseną rodo informaciją apie esamą lašelių dydžio ir sistemos slėgio būseną.

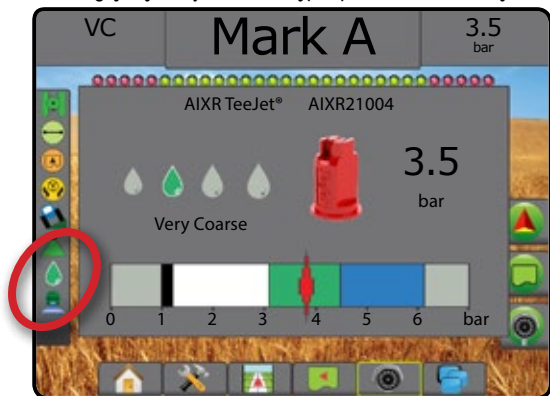
1. Paspauskite LAŠELIŲ / SLĖGIO BŪSENOS piktogramą

2. Norėdami grįžti į valdymo ekraną paspauskite bet kurią ekrano vietą.

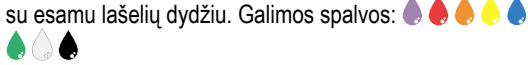

Lašelių / Slėgio būseną

-  Spalvota – įjungta. Lašelio spalva yra tiesiogiai susijusi su esamu lašelių dydžiu. Galimos spalvos: 
-  Nubraukta – išjungta
- Piktogramos nėra – sistemoje neįrengtas Slėgio jutiklio sąsajos rinkinys

Lašelių dydžio lentelė

Rinkdamiesi purkštuką, purškiantį vieno iš aštuonių lašelių dydžio klasifikacijos kategorijų dydžio lašeliais, visada atminkite, kad vienas purkštukas, esant skirtingam slėgiui, gali purkšti skirtingo dydžio lašeliais. Esant žemam slėgiui purkštukas gali purkšti vidutinius lašelius, o padidinus slėgį – smulkius.

Kategorija	Simbolis	Spalvinis kodas
Ypač smulkus	XF	Violetinė
Labai smulkus	VF	Raudona
Smulkus	F	Oranžinė
Vidutinis	M	Geltona
Stambus	C	Mėlyna
Labai stambus	VC	Žalia
Ypač stambus	XC	Balta
Nepaprastai stambus	UC	Juoda

Valdymo užduočių juosta

Valdymo užduočių juostoje jums pateikiama informacija apie pasirinktas nuostatas, įskaitant esamą sistemos slėgį ir esamą lašelių dydį.

1. Paspauskite langelį PASIRENKAMOJI INFORMACIJA.
2. Galimi pasirinkimai:
 - ▶ Sistemos slėgis – rodomas esamas sistemos slėgis
 - ▶ Lašelių dydis – rodomas esamas purkštuko lašelių dydis
3. Norėdami grįžti į valdymo ekraną paspauskite už pasirinkimo langelio ribų.

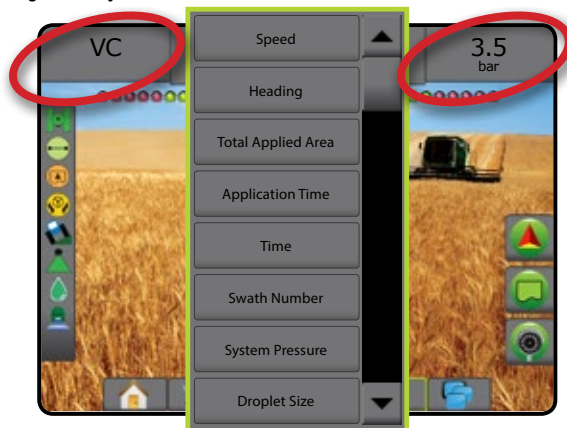

ATBULINĖS EIGOS JUTIMAS

Atbulinės eigos jutimo parinktis naudojamos pridendant Atbulinės eigos jutimo modulį, SCM (vairavimo valdymo modulį, skirtą „FieldPilot IV“) arba „SCM Pro“ (Vairavimo valdymo modulį „Pro“, skirtą „FieldPilot Pro“ / „UniPilot Pro“) prie bet kokios konfigūracijos. Juo naudojantis galimos apdorojimo atvaizdavimo bei kontrolės funkcijos ir valdymas ekrane, važiuojant atbuline eiga.

1. Paspauskite šoninį mygtuką KONFIGŪRACIJA .
2. Paspauskite **Padargas**.
3. Be standartinių parinkčių galimos ir šios:
 - ▶ Leisti „BoomPilot“ atbuline eiga – naudojama „BoomPilot“ funkcijai įjungti važiuojant atbuline eiga
 - ▶ Atbulinės eigos signalo delsa – naudojama nustatyti delsa, pereinant iš priekinės eigos į atbulinę eigą ar atvirkščiai, prieš transporto priemonės piktogramai navigacijos ekrane pakeičiant kryptį

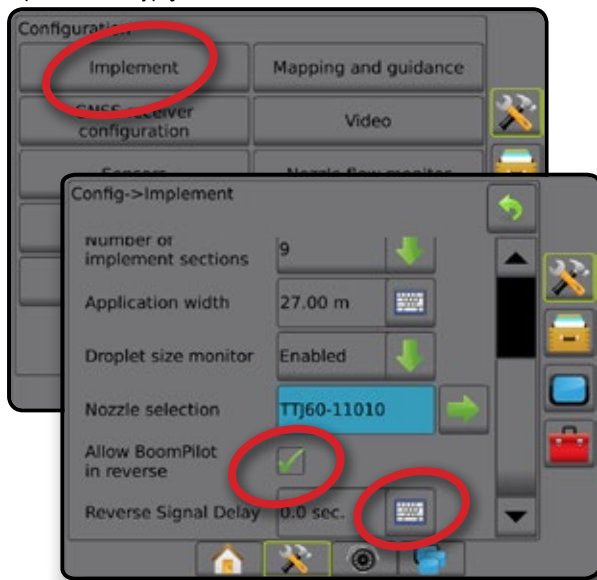

Atbulinė eiga valdymo ekranuose

Važiuojant atbuline eiga ir įjungus „BoomPilot“ atbuline eiga funkciją, bus galimas apdorojimas produktu, automatinis sekcijų valdymas ir atvaizdavimas, atitinkantis mašinos važiavimą atbuline eiga

◀ Važiuojant atbuline eiga greitis Valdymo užduočių juostoje bus rodomas raudonai

23 paveikslėlis. Važiuojant pirmyn

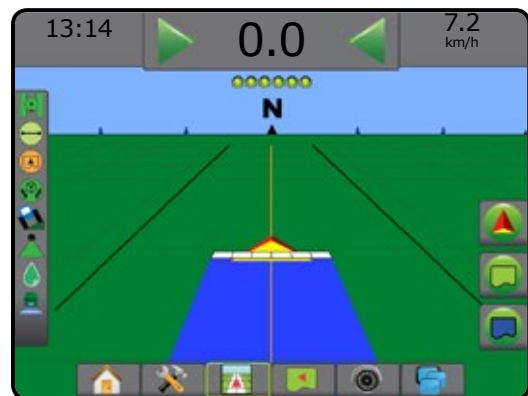

24 paveikslėlis. Važiuojant atbuline eiga

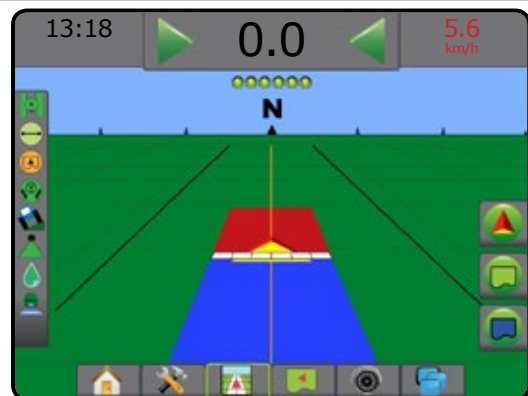

Prieinamumas esant skirtingoms sistemos konfigūracijoms

Automatinio sekcijų valdymo įrenginys sistemoje	Įrenginys, jaučiantis transporto priemonės atbulinę eigą	Galima „BoomPilot“ atbuline eiga funkcija	„BoomPilot“ atbuline eiga funkciją galima įjungti ir išjungti menu, naudojantis Leisti „BoomPilot“ atbuline eiga	Signalų delsa galima reguliuoti naudojantis Atbulinės eigos signalo delsa
SDM arba SFM	„FieldPilot IV“ *	✓	✓	✓
	Atbulinės eigos jutimo modulius	✓	✓	✓
	„FieldPilot Pro“ / „UniPilot Pro“	✓	✓	✗**
IC18 purkštuvus arba IC34 purkštuvus	„FieldPilot IV“ *	✓	✓	✓
	Atbulinės eigos jutimo modulius	✓	✓	✓
	„FieldPilot Pro“ / „UniPilot Pro“	✓	✓	✗**

* Pasirenkamoji funkcija, priklausanti nuo aparatinės įrangos.

** Tiesiogiai valdo „FieldPilot Pro“ / „UniPilot Pro“.

SEKCIJŲ VALDYTVAS „BOOMPILOT“

Atsižvelgiant į tai, ar yra įrengta sekcijų valdymo sistema, o jeigu įrengta – kokios rūšies sekcijų valdymas naudojamas ir kokios parinktys įjungtos, galimos įvairios „BoomPilot“ sekcijų valdymo parinktys. Toliau nurodytos įprastos konfigūracijos:

- ▶ Nėra sekcijų valdymo modulių
 - Tik pultas
 - Su pasirinkamu darbo įjungimo / išjungimo mygtuku
- ▶ „ISOBUS“ purkštuvai
 - Tik pultas ir ECU
 - Su skirstomąja dėžute
 - Su ISOBUS padargo būsenos moduliu (ISO ISM)
- ▶ „ISOBUS“ barstytuvai
 - Tik pultas
 - Su pasirinkamu barstytuvo įjungimo / išjungimo mygtuku

Su bet kuriomis šiomis konfigūracijomis, yra dvi sekcijų valdymo galimybės:

- Automatinis sekcijos valdymas ▲ – naudojantis GNSS padėties ir greičio informacija, sekcijos įsijungia ir išsijungia pagal poreikį. Tos pačios sekcijos taikymo informacija bus atvaizduota valdymo ekranuose. Priklausomai nuo konfigūracijos, automatinį sekcijos valdymą pasirinkus skirstomosios dėžutės, jungiklio arba „BoomPilot“ piktogramą, esančią valdymo ekrano navigacijos ir valdymo meniu, galima pakeisti į rankinį.
- Rankinis sekcijos valdymas ▲ – navigacijos ir valdymo meniu pasirinkus skirstomosios dėžutės arba „BoomPilot“ piktogramą, sekcijas pagal poreikį galima įjungti ir išjungti rankiniu būdu. Priklausomai nuo konfigūracijos tos pačios sekcijos taikymo informacija gali būti atvaizduota valdymo ekranuose.



„BoomPilot“ pradžios režimo nuostatomis ir „BoomPilot“ piktograma galima keisti, kaip valdymo ekranuose vykdomas sekcijų valdymas.

1. Paspauskite šoninį mygtuką KONFIGŪRACIJA .
2. Paspauskite **Padargas**.
3. Galimi pasirinkimai:
 - ▶ „BoomPilot“ pradžios režimas – naudojamas nustatyti pradinį užduoties režimą.
 - ◀ Automatinis – automatinis sekcijos valdymas įjungtas ir sekcijos aktyvinimas ir (arba) atvaizdavimas ekrane bus valdomas GNSS ir greičio
 - ◀ Išjungta – automatinis sekcijos valdymas išjungtas, tačiau sekciją ir atvaizdavimą ekrane galima valdyti rankiniu būdu, naudojantis skirstomąja dėžute arba „BoomPilot“ piktograma valdymo ekranų navigacijos ir valdymo parinktyse

- ▶ „BoomPilot“ piktograma – naudojama nustatyti, ar „BoomPilot“ piktograma galima valdymo ekranų navigacijos ir valdymo parinktyse, kad „BoomPilot“ būtų valdomas ranka

◀ Įjungti – valdymo ekranų navigacijos ir valdymo parinktyse bus „BoomPilot“ piktograma, kuria bus galimas automatinis sekcijų valdymas

◀ Išjungti – navigacijos ir valdymo parinktyse „BoomPilot“ piktogramos nebus

4. Norėdami grįžti į pagrindinį Konfigūracijos ekraną, paspauskite GRĮŽIMO rodyklę  arba šoninį mygtuką KONFIGŪRACIJA .

25 paveikslėlis. „BoomPilot“ parinktys

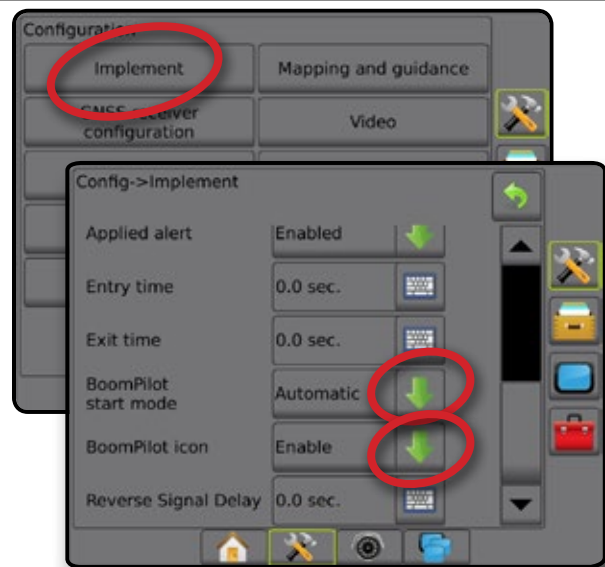

26 paveikslėlis. „BoomPilot“ piktograma valdymo ekrane



Prieinamumas su skirtingomis aparatinės įrangos sistemomis

Sistemos aparatinė įranga	„BoomPilot“ pradžios režimas nustatomas Konfigūracija -> Padargas	„BoomPilot“ piktogramos rodymas nustatomas Konfigūracija -> Padargas	„BoomPilot“ piktograma rodoma Navigacijos ir valdymo parinktyse
▶ Nėra sekcijų valdymo modulių			
• Tik pultas	Ne	Taip	Taip
• Su pasirinkamu darbo įjungimo / išjungimo mygtuku	Ne	Taip	Taip
▶ „ISOBUS“ purkštuvai			
• Tik pultas ir ECU	Taip	Ne	Taip
• Su skirstomąja dėžute	Taip	Ne	Taip
• Su ISO ISM	Taip	Ne	Taip
▶ „ISOBUS“ barstytuvai			
• Tik pultas	Taip	Ne	Taip
• Su pasirinkamu barstytuvo įjungimo / išjungimo mygtuku	Taip	Ne	Taip
▶ Su „TeeJet“ SDM** arba SFM*** + ASB**** arba ISM*	Ne – pasirinktas „BoomPilot“ režimas ASB arba ISM	Ne	Ne
▶ Su „TeeJet“ SDM** arba SFM***	Taip	Ne	Taip

* Būtinas v2.00 arba vėlesnės versijos Padargo būsenos modulis (ISM)

** Būtinas v21.00 arba vėlesnės versijos Sekcijos pavaros modulis (SDM)

*** Būtinas v21.00 arba vėlesnės versijos Jungiklio funkcinis modulis (SFM)

**** Būtina v2.00 arba vėlesnės versijos „Aeros“ skirstomoji dėžutė (ASB)



PURKŠTUKŲ SRAUTO MONITORIUS

Kai yra Purkštukų srauto monitoriaus rinkinys, Purkštukų srauto monitoriaus parinktimis konfigūruojamos srauto ribos bei signalizavimo elgsena ir atliekamas purkštukų srauto balansavimo procesas.

PASTABA. Išsamios sąrankos instrukcijos pateiktos papildomame Purkštukų srauto monitoriaus (TFM) žinyne.

1. Paspauskite šoninį mygtuką KONFIGŪRACIJA .
2. Paspauskite **Purkštukų srauto monitorius**.
3. Galimi pasirinkimai:
 - ▶ Purkštukų signalo procentinė dalis – naudojama purkštukų jutiklių klaidos pranešimo intervalui nustatyti
 - ▶ Purkštukų signalo delsa – naudojama nustatyti laiką, kurį pultas laukia po klaidos atsiradimo, prieš duodamas signalą
 - ▶ Sekcijų skaičius – naudojama sekcijų skaičiui nustatyti
 - ▶ Purkštukų skaičius sekcijoje – naudojama purkštukų skaičiui konkrečioje sekcijoje įvesti
 - ▶ Purkštukų balanso procentinė dalis – naudojama purkštukų jutiklių balansavimo intervalui nustatyti

PASTABA. Norint pradėti purkštukų balansavimo procesą padargas turi veikti užduočių režimu ir visos sekcijos turi būti įjungtos.

- ▶ Purkštukų srauto monitoriaus balansas – naudojama purkštukų srauto balansavimo procesui pradėti
4. Norėdami grįžti į pagrindinį Konfigūracijos ekraną, paspauskite GRĮŽIMO rodyklę  arba šoninį mygtuką KONFIGŪRACIJA .

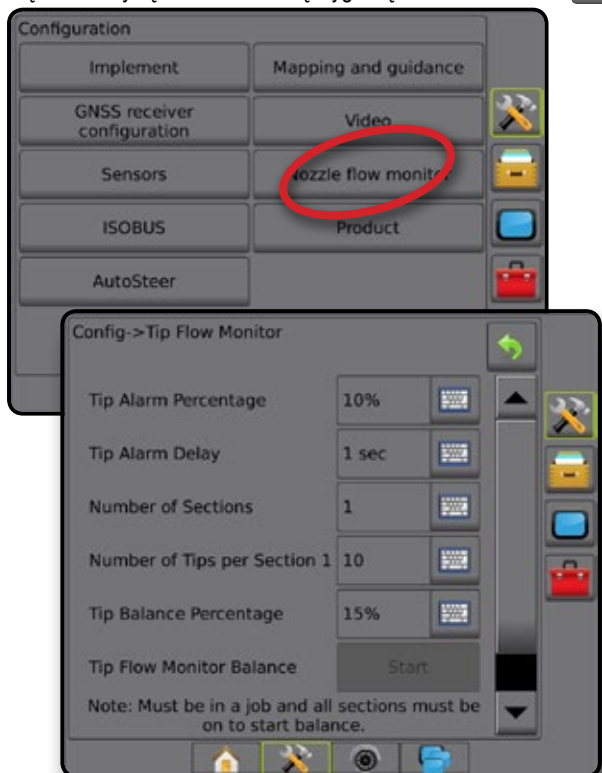

„ISOBUS“ PURKŠTUVO NUOKRYPIAI

Prijungimo taško ir padargo nuokrypiai naudojami įvesti kryptis ir atstumus nuo mašinos vidurio linijos iki prijungimo taško ir padargo, kai „Aeros“ sistemoje yra ISOBUS purkštuvai.

Skirtingose mašinose būna skirtingos parinktys. Šiame vadove aprašomos toliau išvardytos mašinos. Informacijos apie konkrečią jums reikalingą sąranką ir su bet kokiais klausimais kreipkitės į „TeeJet“ atstovą.

- Savaeigis – montuojama priekyje
- Savaeigis – montuojama gale
- Trijų taškų prikabinimas – montuojama priekyje
- Trijų taškų prikabinimas – montuojama gale
- Velkama – visada montuojama gale



Jeigu naudojamas savaeigis purkštuvai arba barstytuvai, Padargo šoninio nuokrypio atstumo reguliavimui naudokite GNSS nuokrypio reguliavimo skaičiavimą. Jeigu naudojamas velkamas padargas, Padargo šoninio nuokrypio atstumo reguliavimui naudokite Padargo nuokrypio reguliavimo skaičiavimą. Išsamiau žr. šio skyriaus poskyrį „Padargo šoninio nuokrypio atstumo reguliavimas“.

27 paveikslėlis. Tiesaus padargo tipas su ISOBUS purkštuvu





Savaeigis

„ISOBUS“ purkštuvu nuostatos

1. Paspauskite apatinį mygtuką UNIVERSALI JUNGTTIS .
2. Pagrindinės sąrankos ekrane  pasirinkite **Mašina**.
3. Pasirinkite **OEM** ir įveskite reikiamą prieigos kodą.
4. Pasirinkite **Padargo geometrija**:
5. Nustatykite šias vertes:
 - ▶ Jungties tipas: **Savaeigis – priekyje** arba **Savaeigis – gale**
 - ▶ Nuokrypis nuo B iki sekcijos X **4** – matuojant lygiagrečiai su mašinos vidurio linija nustato atstumą nuo galinės ašies vidurio **B** iki padargo

„Aeros“ nuostatos:

1. Paspauskite apatinį mygtuką SISTEMOS SĄRANKA .
2. Paspauskite šoninį mygtuką KONFIGŪRACIJA .
3. Paspauskite **Padargas**.
4. Pasirinkite padargo tipą **Tiesus**.
5. Paspauskite padargo tipo KITO PUSLAPIO rodyklę , kad nustatytumėte konkrečias padargo parinktis.
6. Nustatykite šias vertes:
 - ▶ Prijungimo taško išilginio nuokrypio kryptis **1** – kryptis apibrėžiama kaip **Priekyje** arba **Gale**, atsižvelgiant į ISOBUS purkštuvu jungties tipą
 - ▶ Prijungimo taško išilginio nuokrypio atstumas **1** – matuojant lygiagrečiai su mašinos vidurio linija nustato atstumą nuo GNSS antenos **A** iki galinės ašies vidurio **B**
 - ▶ Prijungimo taško šoninio nuokrypio kryptis **2** – nustato kryptį į kairę arba dešinę nuo mašinos vidurio linijos iki galinės ašies vidurio **B**, žiūrint mašinos priekinės eigos kryptimi
 - ▶ Prijungimo taško šoninio nuokrypio atstumas **2** – nustato atstumą nuo mašinos vidurio linijos iki galinės ašies vidurio **B**
 - ▶ Padargo išilginio nuokrypio kryptis **1** – ta pati kryptis kaip ir „Aeros“ prijungimo taško išilginio nuokrypio kryptis
 - ▶ Padargo išilginio nuokrypio atstumas **5** – apskaičiuojamas pagal įvestą „Aeros“ prijungimo taško išilginio nuokrypio atstumą **1** ir ISOBUS purkštuvu nuokrypį nuo B iki sekcijos X **4**
 - ▶ Montuojama priekyje – **4 - 1 = 5**
 - ▶ Montuojama gale – **1 + 4 = 5**
 - ▶ Padargo šoninio nuokrypio kryptis **2** – ta pati kryptis kaip ir „Aeros“ prijungimo taško šoninio nuokrypio kryptis
 - ▶ Padargo šoninio nuokrypio atstumas **2** – ta pati vertė kaip ir „Aeros“ prijungimo taško šoninio nuokrypio atstumas

28 paveikslėlis. Montuojama priekyje

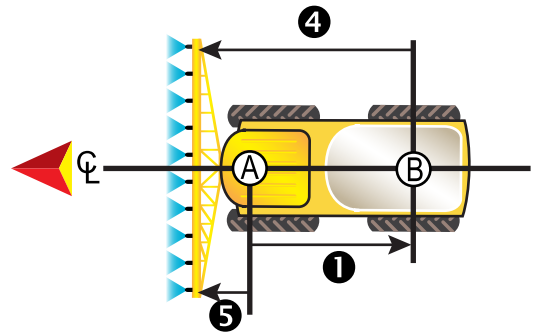

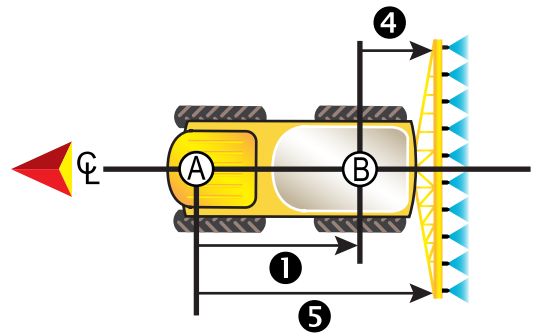

29 paveikslėlis. Montuojama gale





- A** – GNSS antenos centras
- B** – Galinės ašies vidurys
- 1** – Prijungimo taško išilginio nuokrypio kryptis / atstumas
- 2** – Prijungimo taško šoninio nuokrypio kryptis / atstumas (neparodyta)
- 4** – Nuokrypis nuo B iki sekcijos X
- 5** – Padargo išilginio nuokrypio kryptis / atstumas

Trijų taškų prikabinimas

„ISOBUS“ purkštuvu nuostatos:

1. Paspauskite apatinį mygtuką UNIVERSALI JUNGTTIS .
2. Pagrindinės sąrankos ekrane  pasirinkite **Mašina**.
3. Pasirinkite **OEM** ir įveskite reikiamą prieigos kodą.
4. Pasirinkite **Padargo geometrija**:
5. Nustatykite šias vertes:
 - ▶ Jungties tipas: **Trijų taškų prikabinimas – priekyje** arba **Trijų taškų prikabinimas – gale**
 - ▶ Nuokrypis nuo B iki sekcijos X **4** – matuojant lygiagrečiai su mašinos vidurio linija nustato atstumą nuo taško **B** iki padargo

„Aeros“ nuostatos:

1. Paspauskite apatinį mygtuką SISTEMOS SĄRANKA .
2. Paspauskite šoninį mygtuką KONFIGŪRACIJA .
3. Paspauskite **Padargas**.
4. Pasirinkite padargo tipą **Tiesus**.
5. Paspauskite padargo tipo KITO PUSLAPIO rodyklę , kad nustatytumėte konkrečias padargo parinktis.

6. Nustatykite šias vertes:

- ▶ Prijungimo taško išilginio nuokrypio kryptis ❶ – kryptis apibrėžiama kaip **Priekyje** arba **Gale**, atsižvelgiant į ISOBUS purkštuvu jungties tipą
- ▶ Prijungimo taško išilginio nuokrypio atstumas ❶ – matuojant lygiagrečiai su mašinos vidurio linija nustato atstumą nuo GNSS antenos (A) iki taško (B)
- ▶ Prijungimo taško šoninio nuokrypio kryptis ❷ – nustato kryptį į kairę arba dešinę nuo mašinos vidurio linijos iki taško (B) vidurio, žiūrint mašinos priekinės eigos kryptimi
- ▶ Prijungimo taško šoninio nuokrypio atstumas ❷ – nustato atstumą nuo mašinos vidurio linijos iki taško (B)
- ▶ Padargo išilginio nuokrypio kryptis ❶ – ta pati kryptis kaip ir „Aeros“ prijungimo taško išilginio nuokrypio kryptis
- ▶ Padargo išilginio nuokrypio atstumas ❺ – apskaičiuojamas pagal įvestą „Aeros“ prijungimo taško išilginio nuokrypio atstumą ❶ ir ISOBUS purkštuvu nuokrypį nuo B iki sekcijos X ❹
- ▶ ❶ + ❹ = ❺
- ▶ Padargo šoninio nuokrypio kryptis ❷ – ta pati kryptis kaip ir „Aeros“ prijungimo taško šoninio nuokrypio kryptis
- ▶ Padargo šoninio nuokrypio atstumas ❷ – ta pati vertė kaip ir „Aeros“ prijungimo taško šoninio nuokrypio atstumas

30 paveikslėlis. Montuojama priekyje

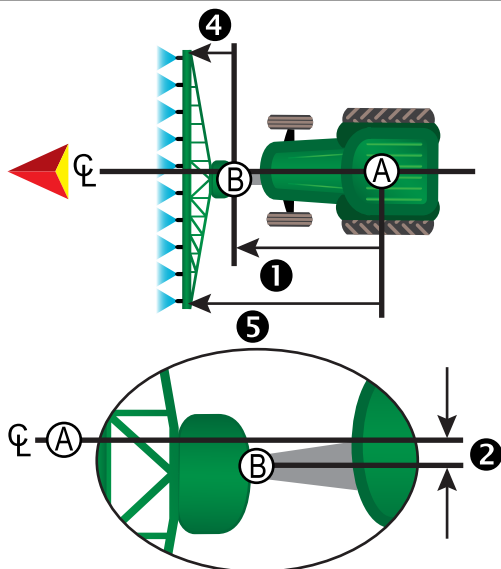

31 paveikslėlis. Montuojama gale

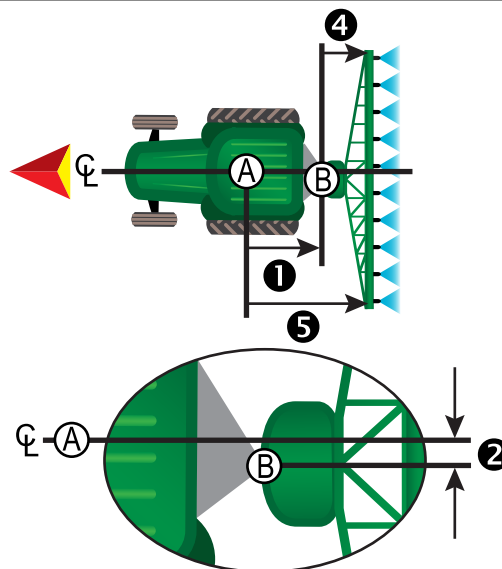

- ❶ – GNSS antenos centras
- ❷ – Prijungimo taškas
- ❸ – Prijungimo taško išilginio nuokrypio kryptis / atstumas
- ❹ – Prijungimo taško šoninio nuokrypio kryptis / atstumas
- ❺ – Nuokrypis nuo B iki sekcijos X
- ❻ – Padargo išilginio nuokrypio kryptis / atstumas

Su priekaba

„ISOBUS“ purkštuvu nuostatos

1. Paspauskite apatinį mygtuką **UNIVERSALI JUNGTTIS**
2. Pagrindinės sąrankos ekrane pasirinkite **Mašina**.
3. Pasirinkite **OEM** ir įveskite reikiamą prieigos kodą.
4. Pasirinkite **Padargo geometrija**:
5. Nustatykite šias vertes:
 - ▶ Jungties tipas: **Su priekaba**
 - ▶ Nuokrypis nuo A iki jungties X ❸ – matuojant lygiagrečiai su mašinos vidurio linija nustato atstumą nuo taško (B) iki velkamo padargo priekinės ašies vidurio (C)
 - ▶ Nuokrypis nuo B iki sekcijos X ❹ – matuojant lygiagrečiai su mašinos vidurio linija nustato atstumą nuo velkamo padargo priekinės ašies vidurio (C) iki padargo

„Aeros“ nuostatos:

1. Paspauskite apatinį mygtuką **SISTEMOS SĄRANKA**
2. Paspauskite šoninį mygtuką **KONFIGŪRACIJA**
3. Paspauskite **Padargas**.
4. Pasirinkite padargo tipą **Tiesus**.
5. Paspauskite padargo tipo **KITO PUSLAPIO** rodyklę , kad nustatytumėte konkrečias padargo parinktis.
6. Nustatykite šias vertes:
 - ▶ Prijungimo taško išilginio nuokrypio kryptis ❶ – kryptis apibrėžiama kaip **Gale**, atsižvelgiant į ISOBUS purkštuvu jungties tipą

- ▶ Prijungimo taško išilginio nuokrypio atstumas **1** – matuojant lygiagrečiai su mašinos vidurio linija nustato atstumą nuo GNSS antenos **A** iki taško **B**
- ▶ Prijungimo taško šoninio nuokrypio kryptis **2** – nustato kryptį į kairę arba dešinę nuo mašinos vidurio linijos iki taško **B**, žiūrint mašinos priekinės eigos kryptimi
- ▶ Prijungimo taško šoninio nuokrypio atstumas **2** – nustato atstumą nuo mašinos vidurio linijos iki taško **B**
- ▶ Padargo išilginio nuokrypio kryptis **1** – ta pati kryptis kaip ir „Aeros“ prijungimo taško išilginio nuokrypio kryptis
- ▶ Padargo išilginio nuokrypio atstumas **5** – apskaičiuojamas pagal įvestą „Aeros“ prijungimo taško išilginio nuokrypio atstumą **1**, ISOBUS purkštuvu nuokrypį nuo A iki jungties X **3** ir ISOBUS purkštuvu nuokrypį nuo B iki sekcijos X **4**
 - ▶ **1 + 3 + 4 = 5**
- ▶ Padargo šoninio nuokrypio kryptis **2** – ta pati kryptis kaip ir „Aeros“ prijungimo taško šoninio nuokrypio kryptis
- ▶ Padargo šoninio nuokrypio atstumas **2** – ta pati vertė kaip ir „Aeros“ prijungimo taško šoninio nuokrypio atstumas

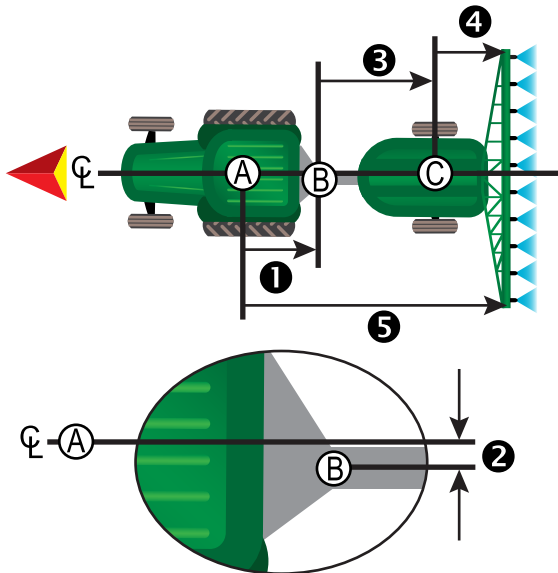

32 paveikslėlis. Visada montuojama gale



- A** – GNSS antenos centras
- B** – Prijungimo taškas
- C** – Velkamo padargo priekinės ašies vidurys
- 1** – Prijungimo taško išilginio nuokrypio kryptis / atstumas
- 2** – Prijungimo taško šoninio nuokrypio kryptis / atstumas
- 3** – Nuokrypio atstumas nuo A iki jungties X
- 4** – Nuokrypis nuo B iki sekcijos X
- 5** – Padargo išilginio nuokrypio kryptis / atstumas

DUOMENŲ VALDYMAS

Duomenų valdymo funkcija galima perkelti ir tvarkyti užduoties duomenis, juos perduoti, pakeisti užduočių režimą ir perkelti bei tvarkyti mašinos nuostatas.

1. Paspauskite apatinį mygtuką SISTEMOS SAŪRANKA .
2. Paspauskite šoninį mygtuką DUOMENŲ VALDYMAS .
3. Galimi pasirinkimai:
 - ▶ Užduoties duomenys – išplėstiniu užduočių režimu naudojama perkelti užduoties informaciją (pašalinti, importuoti, eksportuoti) ir valdyti užduoties informaciją (sukurti naują užduotį, pašalinti užduotį arba nukopijuoti užduoties gaires, ribas, naudotus duomenis, paskirtą žemėlapią ir (arba) daugiakampius į naują užduotį)
 - ▶ Ataskaitos – naudojama užduočių ataskaitoms kurti ir įrašyti jas į USB laikmeną
 - ▶ Parinktys – naudojama paprastam užduočių režimui arba išplėstiniam užduočių režimui pasirinkti
 - ▶ Mašinos nuostatos – naudojama mašinos nuostatoms perkelti (pašalinti, importuoti, eksportuoti) ir mašinos nuostatoms valdyti (sukurti naujos mašinos nuostatą, ją nukopijuoti, pašalinti, įrašyti esamą mašinos nuostatą į pasirinktą failą arba įkelti ją iš pasirinkto failo)

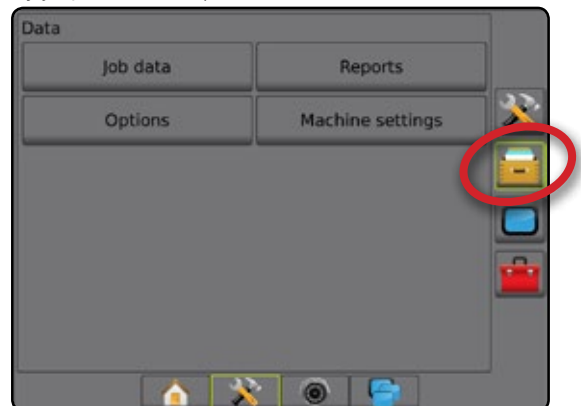

Užduoties duomenys

Išplėstiniu užduočių režimu užduoties duomenų parinktys naudojamos perkelti užduoties informaciją (pašalinti, importuoti, eksportuoti) ir valdyti užduoties informaciją (sukurti naują užduotį, pašalinti užduotį arba nukopijuoti užduoties gaires, ribas, naudotus duomenis, paskirtą žemėlapi ir (arba) daugiakampius į naują užduotį).



Užduoties duomenys:

- Užduoties pavadinimas
- Kliento, Ūkio ir Lauko pavadinimai
- Riba (išorinė, vidinė)
- Daugiakampiai
- Padengtas plotas
- Gairės
- Žemėlapiai (Aprėpties, Paskirtas, Apdorojimo, Užprogramuotos tikslinės normos)
- Purkštuko triktys



1. Paspauskite šoninį mygtuką DUOMENŲ VALDYMAS .

2. Paspauskite **Užduoties duomenys**.

3. Galimi pasirinkimai:

▶ Perkelti – išplėstiniu užduočių režimu galima perduoti pasirinktas užduotis į USB laikmeną  arba iš jos ir pašalinti užduotis . Į USB laikmeną perkeltas užduotis galima atverti ir atnaujinti naudojantis „Fieldware Link“. Įrenginyje „Fieldware Link“ naudotojas gali įvesti kliento, ūkio ir lauko duomenis, taip pat nukopijuoti ir (arba) redaguoti užduotis, kad pakartotinai pasinaudotų ribomis ir gairėmis. Iš „Fieldware Link“ užduotis galima perkelti atgal į USB laikmeną, o po to – atgal į pulto vidinę atmintį ir joje naudoti.

▶ Tvarkyti – išplėstiniu užduočių režimu galima sukurti naują tuščią užduotį, nukopijuoti pasirinktos užduoties Gaires, Ribas, Naudotus duomenis ir (arba) Paskirtą žemėlapi į naują užduotį, taip pat ir pašalinti pasirinktą užduotį

4. Norėdami sugrįžti į pagrindinį Duomenų valdymo ekraną, paspauskite GRĮŽIMO rodyklę  arba šoninį mygtuką DUOMENŲ VALDYMAS .

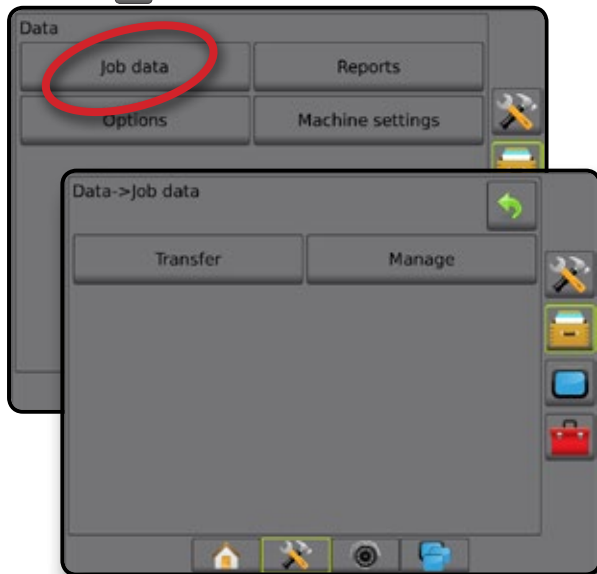

Užduoties duomenų kopijavimas

Išplėstiniu užduočių režimu užduoties duomenų kopijavimo parinktis naudojama užduoties informacijai (gairėms, riboms, naudotiems duomenims, paskirtam žemėlapiui ir (arba) daugiakampiams) nukopijuoti į naują užduotį.

1. Paspauskite šoninį mygtuką DUOMENŲ VALDYMAS .

2. Paspauskite **Užduoties duomenys**.

3. Paspauskite **Valdyti**.



4. Pasirinkite užduoties duomenis, iš kurių turi būti kopijuojama užduoties informacija.



5. Paspauskite **Kopijuoti**.

6. Pasirinkite užduoties gaires, ribas, naudotus duomenis, paskirtą žemėlapi ir (arba) daugiakampius, kurie turi būti nukopijuoti į naują užduotį.

7. Paspauskite **Kopijuoti**.

8. Suteikite naujai užduočiai pavadinimą.

9. Norėdami įrašyti naują užduotį, paspauskite piktogramą SUTIKTI , o jei norite išesti iš klaviatūros neįrašę parinkčių – ATŠAUKTI .

10. Norėdami sugrįžti į pagrindinį Duomenų valdymo ekraną, paspauskite GRĮŽIMO rodyklę  arba šoninį mygtuką DUOMENŲ VALDYMAS .

33 paveikslėlis. Užduoties duomenys – Kopijuoti duomenis

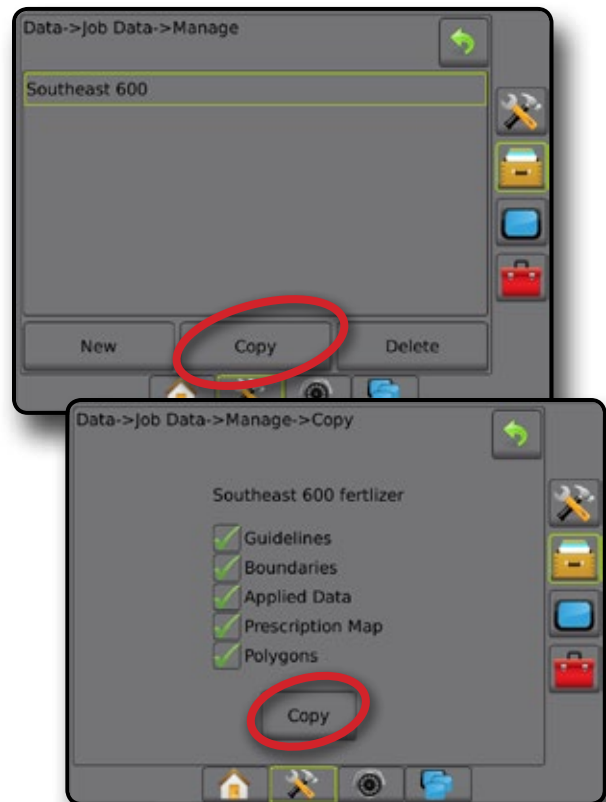





Mašinos nuostatos

Mašinos nuostatų meniu naudojamas sukurti ir valdyti atskirus Mašinos profilius, nusakančius pulto konfigūraciją konkrečioje transporto priemonės / įrangos sąrankoje. Kiekviename Mašinos profilyje įrašomos nuostatos, naudojamos profilio sukūrimo metu, kad klientas galėtų vėliau vėl pasinaudoti tiksliai tokia pačia sąranka. Mašinos profilius galima naudoti nuostatoms perkelti į kitą to paties gamintojo ir modelio pultą su ta pačia prijungta aparatine įranga.

Mašinos nuostatos:

- Padargo nuostatos
- Automatinio vairavimo ir Pokrypio pataisos nuostatos
- Normos valdymo nuostatos
- Konkrečios užduoties nuostatos (įskaitant apdoravimo normas, apdoravimo tipą ir Produkto kanalo paskyrimus)



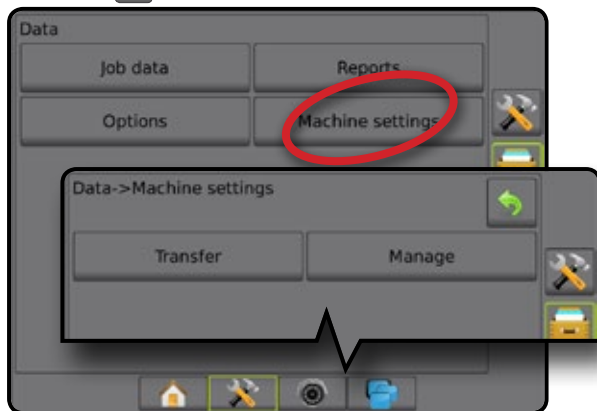

PASTABA. Ne visos nuostatos įrašomos kaip mašinos nuostatos. Išsamiau žr. priede „Aeros pulto meniu nuostatos“.

1. Paspauskite šoninį mygtuką DUOMENŲ VALDYMAS .
2. Paspauskite **Mašinos nuostatos**.
3. Galimi pasirinkimai:
 - ▶ Perkelti – galima perduoti pasirinktas mašinos nuostatas į USB laikmeną  arba iš jos ir pašalinti mašinos nuostatas  į USB laikmeną perkeltas mašinos nuostatas galima atverti ir atnaujinti naudojantis „Fieldware Link“. Iš „Fieldware Link“ mašinos nuostatas galima perkelti atgal į USB laikmeną, o po to – atgal į pulto vidinę atmintį ir joje naudoti.
 - ▶ Valdyti – galima sukurti naujas tuščias mašinos nuostatas, nukopijuoti esamas mašinos nuostatas į naujas nuostatas, pašalinti pasirinktas mašinos nuostatas, įrašyti esamas mašinos nuostatas į pasirinktas nuostatas arba įkelti pasirinktas mašinos nuostatas į esamas nuostatas
4. Norėdami sugrįžti į pagrindinį Duomenų valdymo ekraną, paspauskite GRĮŽIMO rodyklę  arba šoninį mygtuką DUOMENŲ VALDYMAS .



Kopijuoti mašinos profilį

Mašinos profilio kopijavimo parinktis naudojama pasirinktam mašinos profiliui nukopijuoti, kad juo būtų galima vėl pasinaudoti vėliau. Mašinos profilius galima naudoti nuostatoms perkelti į kitą to paties gamintojo ir modelio pultą su ta pačia prijungta aparatine įranga.

1. Paspauskite šoninį mygtuką DUOMENŲ VALDYMAS .
2. Paspauskite **Mašinos nuostatos**.
3. Paspauskite **Valdyti**.
4. Pasirinkite mašinos profilį, kuris turi būti nukopijuotas į naują profilį.
5. Paspauskite **Kopijuoti**.
6. Suteikite naujam profiliui pavadinimą.
7. Norėdami įrašyti naują profilį, paspauskite piktogramą SUTIKTI , o jei norite išeiti iš klaviatūros neįrašę parinkčių – ATŠAUKTI .
8. Norėdami sugrįžti į pagrindinį Duomenų valdymo ekraną, paspauskite GRĮŽIMO rodyklę  arba šoninį mygtuką DUOMENŲ VALDYMAS .

34 paveikslėlis. Mašinos nuostatos – Kopijuoti profilį



SISTEMOS KONFIGÜRACIJOS

Toliau pateiktos schemos skirtos tipinei „Aeros“ konfigūracijai. Kadangi galimos įvairios konfigūracijos, schemomis reikia naudotis tik kaip orientacinėmis.

35 paveikslėlis. Barstytuvas „Aeros IC18“

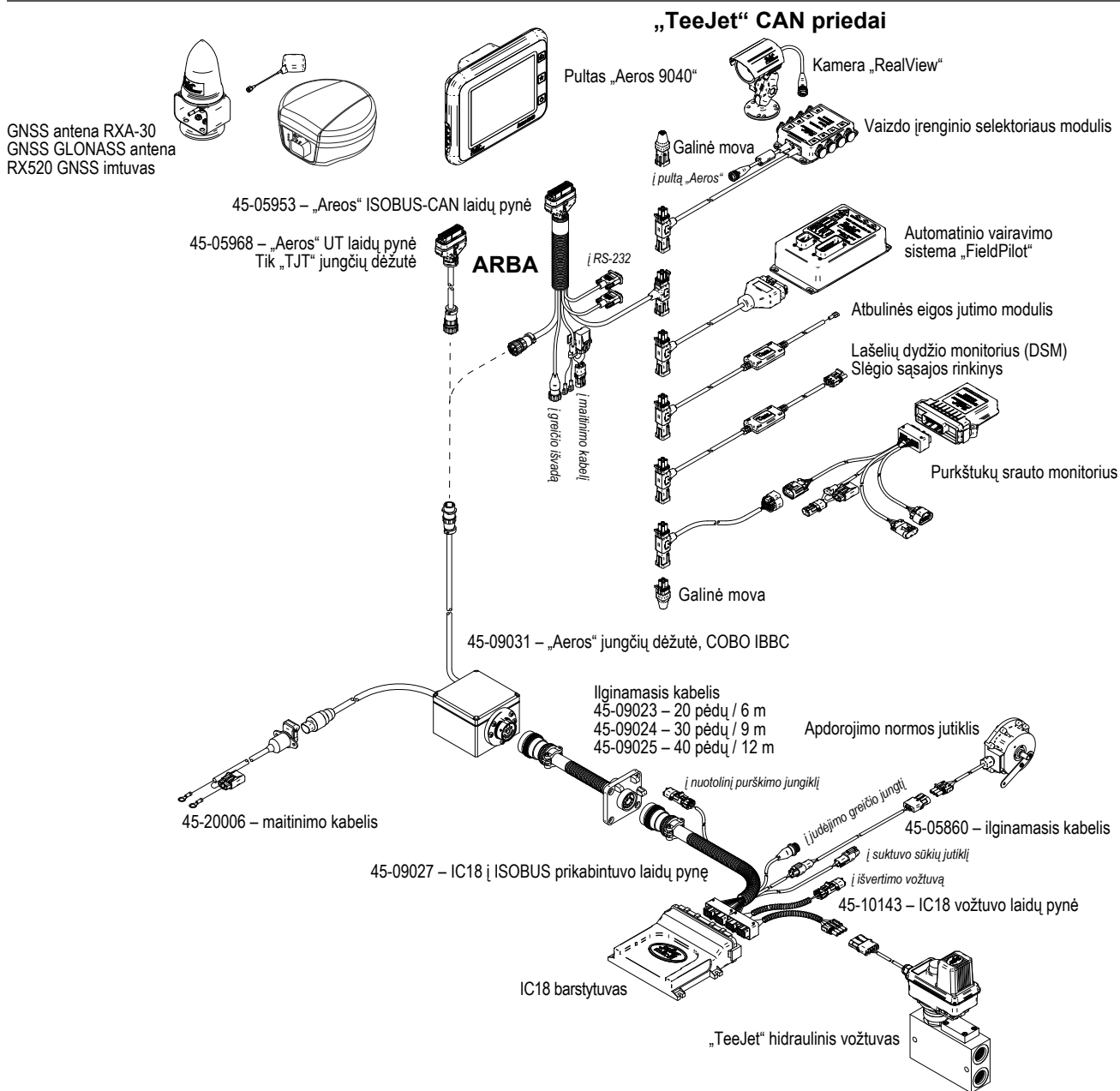

36 paveikslėlis. Purkštuvas „Aeros IC18“ su vairavimo sistema „FieldPilot Pro“ arba „UniPilot Pro“

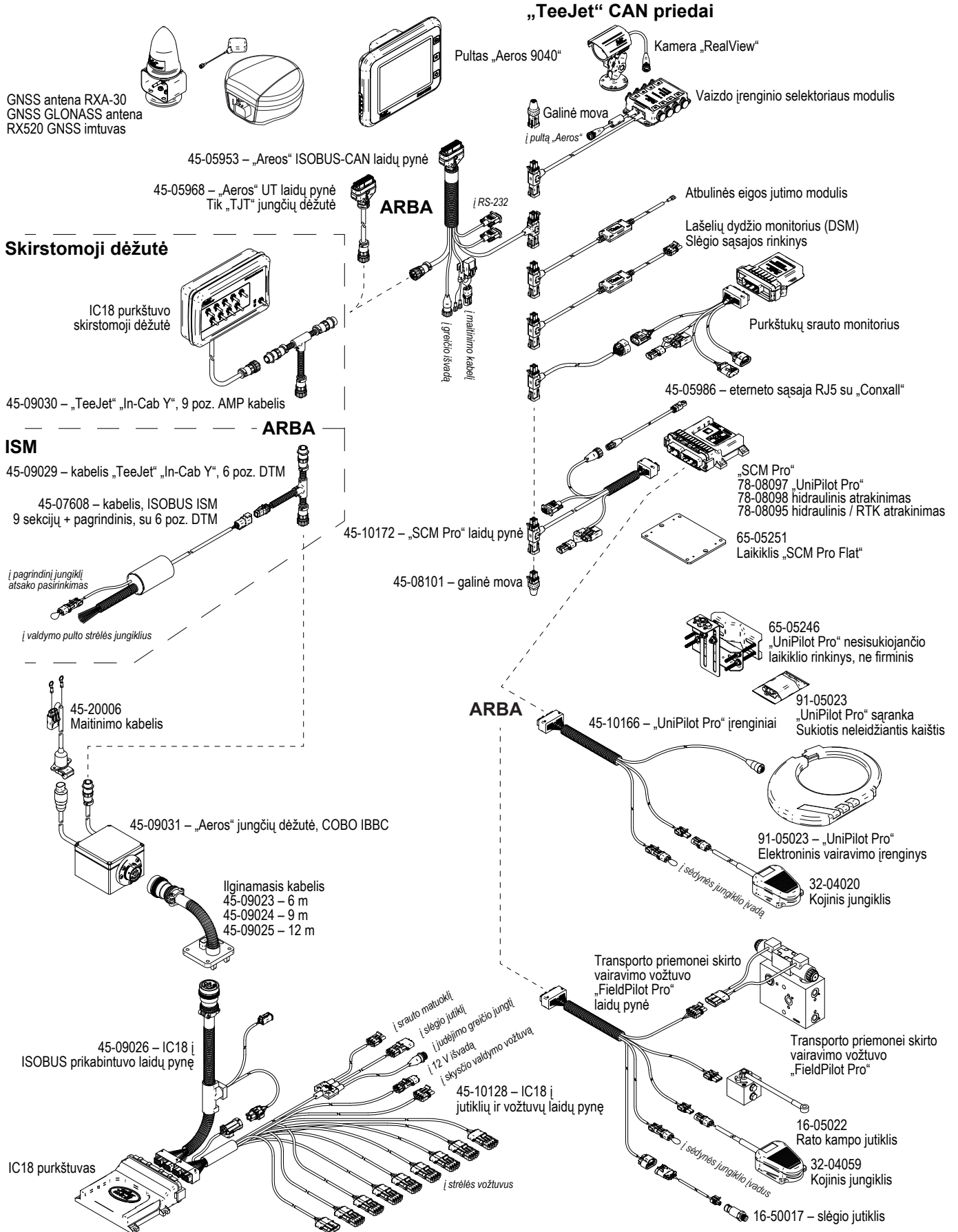

AEROS[®] 9040

NAUDOJIMO INSTRUKCIJA

PAPRASTO VALDYMO PRADŽIA

1. MAITINIMO ĮJUNGIMAS

2. PRADINIS EKRANAS

3. EIKITE Į KONFIGŪRACIJĄ

- 1) Nustatykite Vietines kultūrinės nuostatas
- 2) Nustatykite GNSS
- 3) Nustatykite padargą
- 4) Atvaizdavimo padėties sąranka

4. PRADĖKITE NAUJĄ UŽDUOTĮ ARBA TĘSKITE ESAMĄ

5. NUSTATYKITE VALDYMĄ

- 1) Pasirinkite valdymo režimą
- 2) Nustatykite AB gairę
- 3) Sukurkite apdorojimo ribą

PRIDĖTI NORMOS VALDYMĄ

ISOBUS UNIVERSALI JUNGTIŠ



www.teejet.com

A Subsidiary of  **Spraying Systems Co.**[®]

98-01504-LT-A4/LT R4 Lithuanian/Lietuviškai
© „TeeJet Technologies“ 2018