



TeeJet®

TECHNOLOGIES

CATÁLOGO 52-ES





SPRAYSELECT

APP DE SELECCIÓN DE PUNTAS DE ASPERSIÓN

SOLUCIONES DE ASPERSIÓN CON SÓLO PULSAR UN BOTÓN

SpraySelect le permite elegir rápida y fácilmente la punta adecuada para su aplicación. Solo tiene que introducir la distancia entre puntas, la velocidad y el caudal objetivo, seleccionar la categoría de tamaño de gota y aparecerá una lista con las mejores recomendaciones.

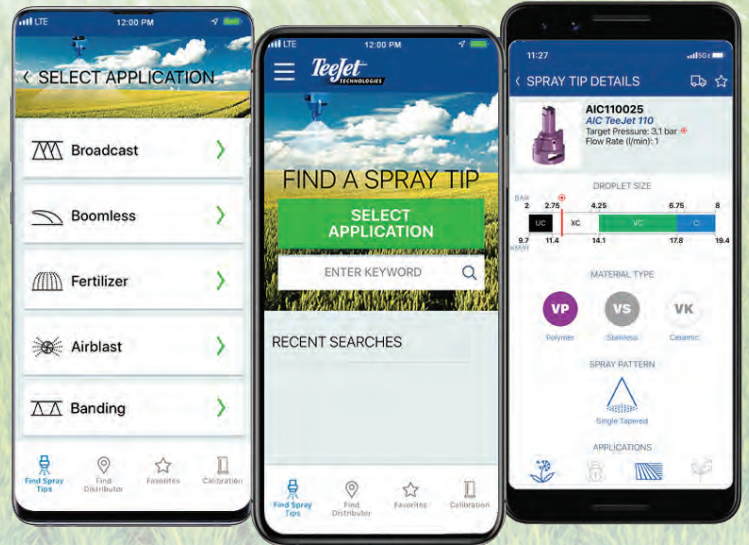

CARACTERÍSTICAS DE LA APLICACIÓN

- Encontrar puntas de aspersión
 - Distancia entre puntas
 - Velocidad
 - Tasa de aplicación
 - Seleccione el tamaño de gota
- Seleccionar aplicación
- Guardar favoritos
- Encontrar distribuidores cercanos
- Calibración de la punta de aspersión

ESCANEAR QR O DESCARGAR





ÍNDICE

CATÁLOGO 52 NUEVOS PRODUCTOS 4-5

GUÍA DE SELECCIÓN 6-10

GUÍA DE SELECCIÓN DE PUNTAS DE ASPERSIÓN PWM 11-13

BOQUILLAS PARA APLICACIONES AL VOLEO 14-57

BOQUILLAS SIN AGUILÓN (SIN BARRA) 58-63

BOQUILLAS PARA APLICACIONES EN BANDA 64-79

BOQUILLAS PARA APLICACIONES CON AIRE 80-91

BOQUILLAS PARA FERTILIZANTES 92-104

BOQUILLAS PARA ENJUAGUE DE DEPÓSITOS 105-106

ELECTRÓNICOS 107-117

COMPONENTES DEL AGUILÓN (BARRA) 118-143

VÁLVULAS Y CABEZALES 144-165

FILTROS 166-169

PISTOLAS PARA ASPERSIÓN 170-178

INFORMACIÓN TÉCNICA 179-202

VISITE **TEEJET.COM**

NOTICIAS DE LA EMPRESA

INFORMACIÓN SOBRE EL PRODUCTO

BIBLIOTECA DE IMÁGENES

SOPORTE TÉCNICO

DÓNDE COMPRAR



PRINCIPALES NOVEDADES

EN EL CATÁLOGO 52

530A VÁLVULAS DE ÉMBOLO Y CABEZALES PG 154-155

La serie compacta de válvulas y cabezales 530A proporciona una plataforma de productos altamente configurable y versátil para el funcionamiento de las aspersoras. La válvula 530A está disponible con válvulas de control de sección manuales o eléctricas y es compatible con una amplia gama de accesorios existentes y futuros. Las válvulas manuales y eléctricas comparten un accesorio de actuador universal, lo que permite actualizar fácilmente las válvulas manuales al funcionamiento eléctrico. Estas válvulas de émbolo pueden ser especialmente eficaces en aplicaciones que utilizan polvos humectables o suspensiones, en las que los residuos y la acumulación por un lavado inadecuado pueden ser problemáticos.



MATRIX® 908 PG 108-109

El Matrix 908 se ha fabricado para ser ampliable, con un rendimiento robusto y un funcionamiento sencillo en muchas aplicaciones agrícolas y en campos de golf. Matrix 908 ofrece una pantalla brillante y clara, una estructura de menús intuitiva y una fabricación duradera.



VÁLVULAS DE CONTROL PARA BOQUILLAS DE ASPERSIÓN INDIVIDUALES PG 134

Las válvulas DynaJet®, DynaJet® HF y EcoStop son parte esencial de un sistema de aspersión inteligente. Las electroválvulas TeeJet® ofrecen cierres controlados electrónicamente que facilitan su estrategia de aspersión de precisión de forma más eficiente y sustentable, lo que se traduce en mayor precisión, mayor rendimiento y menos desperdicio.



BOQUILLAS DE CAUDAL VARIABLE PG 94-95, 98-101

La nueva línea de puntas de aspersión VR y cuerpos dosificadores StreamJet de flujo variable para fertilizantes incorpora un orificio dosificador flexible que produce una gama mucho más amplia de caudales a presiones de trabajo estándar que la que se puede conseguir con boquillas de orificio fijo. Esto permite una gama más amplia de velocidades de avance y/o flujos de aplicación a partir de un único orificio, para mejorar la productividad. También son ideales para aplicaciones de caudal variable y aplicaciones de prescripción. El orificio de elastómero flexible proporciona un caudal constante y un diseño sencillo y fiable sin resortes ni piezas móviles.



PG 94-95

PG 98-99

PG 100-101

PG 100-101

PUNTAS DE CERÁMICA PG 16-19

TeeJet ahora fabrica muchos modelos populares de puntas de aspersión TeeJet con orificios en cerámica en cuerpos de polipropileno. Estos productos ofrecen una extraordinaria resistencia al desgaste y una excepcional resistencia a productos químicos agresivos. Turbo TeeJet y AIXR TeeJet son las últimas incorporaciones a la familia de puntas en cerámica.



PG 16-17

PG 18-19

PUNTAS ACCUPULSE® TWINJET

PG 14-15

El AccuPulse (APTJ) utiliza un diseño sin inducción de aire, para producir gotas XC y UC altamente resistentes a la deriva con patrones de aspersión de doble abanico para un rendimiento óptimo en aplicaciones de control por modulación de ancho de impulsos (PWM). Su tamaño compacto y la posibilidad de elegir entre numerosas capacidades se adapta a las necesidades de una amplia gama de aplicaciones. Las puntas APTJ son ideales para muchos usos en aplicaciones controladas por PWM y también son adecuadas para su uso en aspersoras convencionales.



TAPAS QUICK TEEJET® PG 118-119

Las tapas Quick TeeJet siguen ofreciendo una instalación o sustitución rápida y cómoda de las puntas de aspersión. Las tapas actualizadas ahora están disponibles en una variedad de los estilos y colores más populares, presentan un diseño más limpio y están fabricadas en acetal.



QJ370 CUERPO MÚLTIPLE DE BOQUILLA PG 124

El cuerpo múltiple de boquilla QJ370 presenta un diseño compacto para adaptarse a una gran variedad de aspersoras y diseños de barra. Los cuerpos de boquilla QJ370 están disponibles para instalaciones con barra húmeda y barra seca. Cuenta con indexación positiva para evitar rotación accidental. Los pasajes internos optimizados proporcionan altos caudales para una amplia gama de velocidades de avance y tasas de aplicación.



CUERPOS DE BOQUILLAS APILABLES QJS PG 120-123

El cuerpo de boquilla apilable QJS con múltiples salidas lleva la versatilidad del cuerpo de boquilla a un nuevo nivel, tanto para aspersoras de arrastre como autopropulsadas. El QJS se ofrece en tres configuraciones de barra húmeda, entrada lateral o inferior, con opción de dos, tres o cuatro salidas. Las nuevas opciones incluyen flujómetro integrado y tubo de entrada de acero inoxidable de alta resistencia. El cuerpo QJS puede equiparse con cualquier combinación de cierres de punta TeeJet, incluyendo válvula de retención neumática, eléctrica, manual o de resorte.



PUNTA DE ASPERSIÓN XE BOOMLESS SIN BARRA PG 62-63

La boquilla de aspersión XE Boomless de Bordes Rectos Sin Barra tiene un patrón de aspersión amplio y uniforme para realizar menos pasadas por el campo y poder cubrir más superficie con cada pasada. Pueden utilizarse en una gran variedad de aplicaciones manuales o mecanizadas, como en frutas y verduras, invernaderos, jardines domésticos, control de plagas urbanas, caña de azúcar y flores.



PUNTAS TTI TWINJET® PG 26-27

La boquilla de aspersión plana de doble abanico por inducción de aire TTI60 TwinJet proporciona un tamaño de gota de grueso a ultra grueso para un máximo control de la deriva junto con la cobertura mejorada de una aspersión doble. El diseño de punta y tapa de una sola pieza permite una instalación rápida y sencilla y, a diferencia de otras boquillas de doble abanico, tiene un tamaño muy compacto. La punta TTI60 es ideal para la aplicación de herbicidas aplicados al suelo y herbicidas sistémicos.



La aplicación de productos fitosanitarios en los cultivos se produce en distintas fases de crecimiento. La selección correcta de la punta de aspersión dará como resultado una cobertura y eficacia máximas, reduciendo al mismo tiempo la deriva. TeeJet tiene varias puntas de aspersión que proporcionan el equilibrio perfecto entre cobertura y reducción de la deriva. Vea algunos ejemplos de puntas de aspersión TeeJet que se adaptan mejor a las aplicaciones en maíz, soja y trigo.

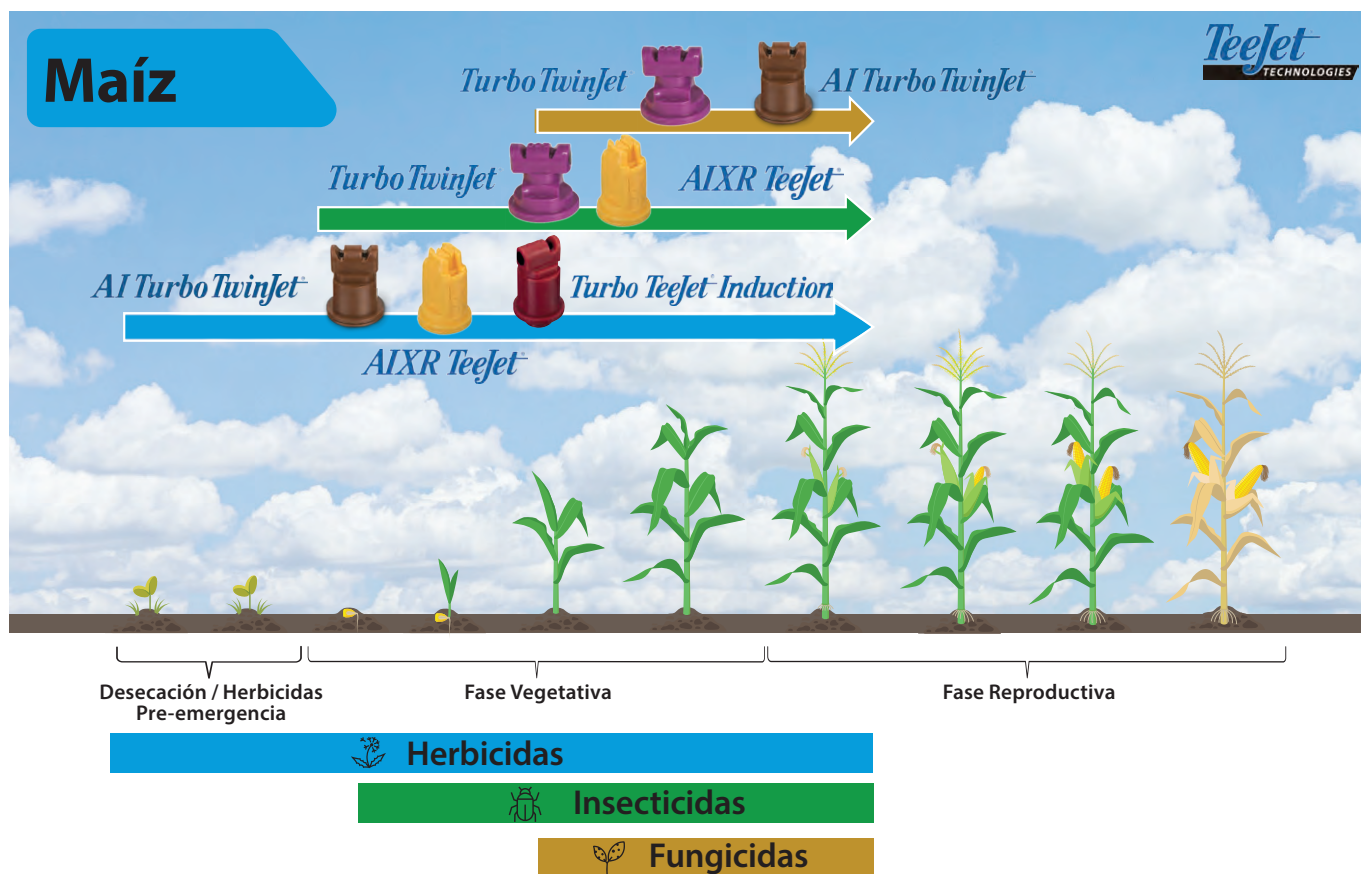

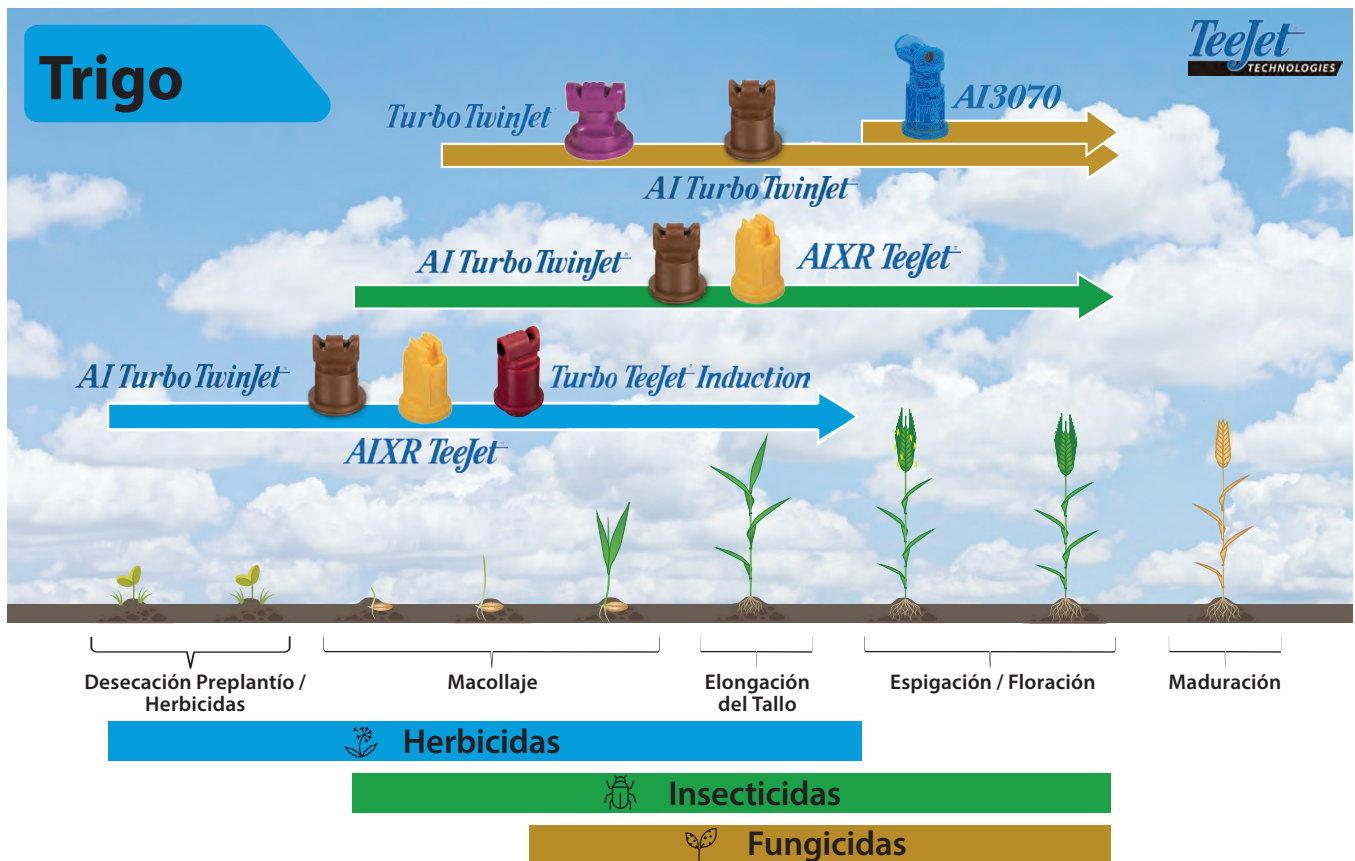
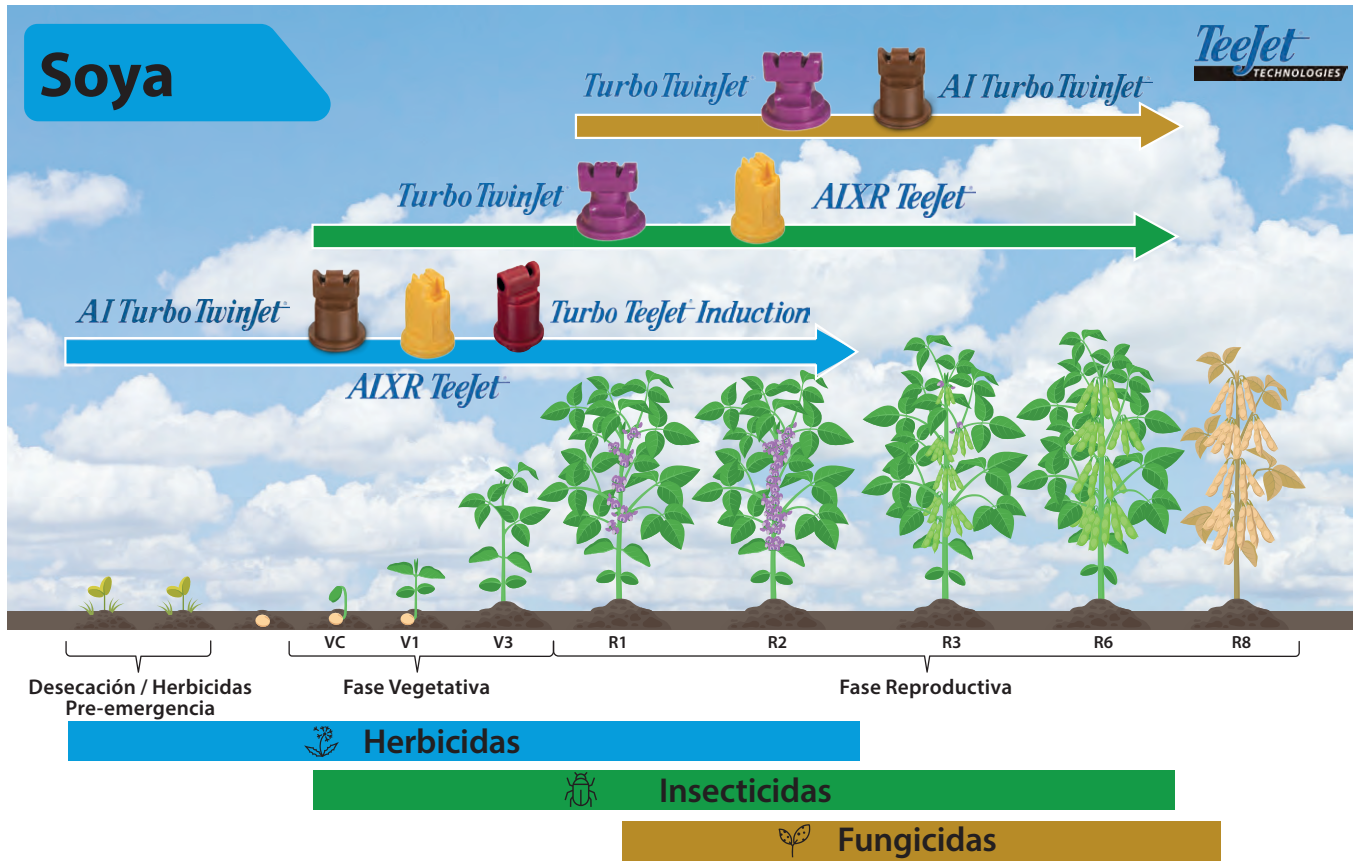

PUNTAS DE ASPERSIÓN Y TAMAÑO DE GOTAS* 	HERBICIDAS		FUNGICIDAS		INSECTICIDAS		
	APLICADO AL SUELO	POST-EMERGENCIA		CONTACTO	SISTÉMICO	CONTACTO	SISTÉMICO
		CONTACTO	SISTÉMICO				
AccuPulse TwinJet⁺ APTJ Páginas 14–15	EXCELENTE		EXCELENTE				
Turbo TeeJet⁺ TT Páginas 16–17		EXCELENTE	MUY BUENA	EXCELENTE	MUY BUENA	EXCELENTE	MUY BUENA
AIXR TeeJet⁺ AIXR Páginas 18–19	MUY BUENA	EXCELENTE	MUY BUENA	BUENA	MUY BUENA	MUY BUENA	EXCELENTE
Air Induction TeeJet⁺ AI & AIC Páginas 20–23	MUY BUENA		EXCELENTE		BUENA		MUY BUENA
Turbo TeeJet Induction TT1 Páginas 24–25	EXCELENTE		EXCELENTE				
TTI TwinJet⁺ TT160 Páginas 26–27	EXCELENTE		EXCELENTE				
XR, XRC TeeJet⁺ XR & XRC Páginas 28–31		MUY BUENA	BUENA	EXCELENTE	BUENA	EXCELENTE	BUENA
Turbo TwinJet⁺ TTJ60 Páginas 36–37	BUENA	EXCELENTE	MUY BUENA	EXCELENTE	MUY BUENA	EXCELENTE	MUY BUENA
AI Turbo TwinJet⁺ AITJ60 Páginas 38–39	MUY BUENA	MUY BUENA	EXCELENTE	BUENA	EXCELENTE	BUENA	EXCELENTE
AI3070⁺ AI3070 Páginas 40–41				EXCELENTE	MUY BUENA		
StreamJet SJ3 & SJ3-VR Páginas 92–95							
StreamJet SJ7A & SJ7A-VR Páginas 96–99							
StreamJet PTC-VR & QJ-VR Páginas 100–101							
StreamJet CHORRO SÓLIDO Páginas 104							

Nota: Consulte la etiqueta del producto químico del fabricante para conocer la dosis específica y las recomendaciones de aplicación. Las categorías de tamaño de gota indicadas se basan en la norma ISO 25358.

* (XF) Extremadamente Fina, (VF) Muy Fina, (F) Fina, (M) Mediana, (C) Gruesa, (VC) Muy Gruesa, (XC) Extremadamente Gruesa, (UC) Ultra Gruesa

FERTILIZANTE		CONTROL DE DERIVA	APROBADO PWM
AL VOLEO	DIRIGIDO		
EXCELENTE		EXCELENTE	✓
EXCELENTE		BUENA	✓
		MUY BUENA	
MUY BUENA		EXCELENTE	
EXCELENTE		EXCELENTE	✓
EXCELENTE		EXCELENTE	✓
		BUENA	✓
		MUY BUENA	✓
		EXCELENTE	✓
		MUY BUENA	
EXCELENTE		EXCELENTE	
EXCELENTE		EXCELENTE	
	EXCELENTE	EXCELENTE	
	EXCELENTE	EXCELENTE	

APLICACIÓN DE FERTILIZANTES LÍQUIDOS

Al igual que en la aplicación de productos fitosanitarios, la aplicación correcta de fertilizantes líquidos es importante. Es esencial suministrar nutrientes al cultivo de manera oportuna y eficaz, minimizando al mismo tiempo los daños al cultivo. TeeJet Technologies ofrece una amplia selección de puntas de aspersión diseñadas específicamente para maximizar el rendimiento de su aplicación de fertilizante líquido.

Las boquillas de chorro sólido, que se ofrecen en versiones de un chorro único y múltiples chorros, están diseñadas para suministrar fertilizante a la superficie del suelo, donde puede ser utilizado eficazmente por el cultivo. Al crear chorros sólidos de líquido, estas puntas reducen en gran medida la cobertura foliar en el cultivo en pie para minimizar las quemaduras de las hojas. Las puntas StreamJet de TeeJet Technologies ofrecen la combinación ideal de diseño compacto y fiable, facilidad de instalación y precio económico.

En algunos casos, puede ser conveniente utilizar una boquilla al voleo para la aplicación de fertilizantes. Esto podría incluir aplicaciones combinadas de fertilizantes/plaguicidas, aplicación de foliares o fertilización líquida al voleo de suelo desnudo. Para estas aplicaciones, TeeJet Technologies ofrece una amplia variedad de puntas de aspersión plana de baja deriva.

CONVERSIÓN DE LA DENSIDAD DEL LÍQUIDO

Al seleccionar una boquilla de capacidad específica para la aplicación de fertilizantes líquidos, corrija siempre en función de la densidad del líquido. Las tablas de aplicación mostradas en este catálogo se basan en la aspersión de agua. Muchas soluciones fertilizantes son más densas que el agua, lo que afectará a la dosis de aplicación. En la página 185 encontrará una lista de factores de conversión de densidad.



EJEMPLO

La dosis de aplicación deseada es de 100 l/ha de nitrógeno de 1.28 kg/l. Determinar el tamaño correcto de la boquilla de la siguiente manera:



$l/ha \text{ (líquido distinto del agua)} \times \text{Factor de conversión} = l/ha^*$

$100 \text{ l/ha (1.28 kg/l de solución)} \times 1.13 = 113 \text{ l/ha (agua)}$

El aplicador debe elegir un tamaño de boquilla que suministre 113 l/ha de agua a la presión deseada.

*De la tabla del catálogo.



		HERBICIDAS		FUNGICIDAS		INSECTICIDAS		
		POST-EMERGENCIA		CONTACTO	SISTÉMICO	CONTACTO	SISTÉMICO	
		APLICADO AL SUELO	CONTACTO					SISTÉMICO
BANDA	 XE TeeJet Páginas 62-63	EXCELENTE		EXCELENTE		BUENA		BUENA
	 AI TeeJet EVEN Páginas 64-65	MUY BUENA		EXCELENTE		BUENA		MUY BUENA
	 TeeJet EVEN Páginas 68-69	EXCELENTE	MUY BUENA	BUENA	EXCELENTE	BUENA	EXCELENTE	BUENA
	 TwinJet EVEN Páginas 70-71		MUY BUENA		MUY BUENA		MUY BUENA	
ASPERSIÓN DIRIGIDA	 AI TeeJet EVEN Páginas 64-65	MUY BUENA		EXCELENTE		EXCELENTE		EXCELENTE
	 TeeJet EVEN Páginas 68-69	EXCELENTE	MUY BUENA	BUENA	EXCELENTE	BUENA	EXCELENTE	BUENA
	 TwinJet EVEN Páginas 70-71		MUY BUENA		MUY BUENA		MUY BUENA	
	 AIUB TeeJet Páginas 72-73		BUENA	EXCELENTE				BUENA
	 ConeJet Páginas 78-79				EXCELENTE	MUY BUENA	EXCELENTE	MUY BUENA
ASPERSORA DE VENTILADOR	 TXR ConeJet Páginas 84-85				EXCELENTE	BUENA	EXCELENTE	BUENA
	 AITX ConeJet Páginas 86-87		BUENA	EXCELENTE	MUY BUENA	EXCELENTE	MUY BUENA	EXCELENTE
	 Disc-Core Páginas 89-91				EXCELENTE	BUENA	EXCELENTE	BUENA

Nota: Consulte la etiqueta del producto químico del fabricante para conocer la dosis específica y las recomendaciones de aplicación.

HAGA QUE CADA GOTA CUENTE CON SU CONTROL PWM

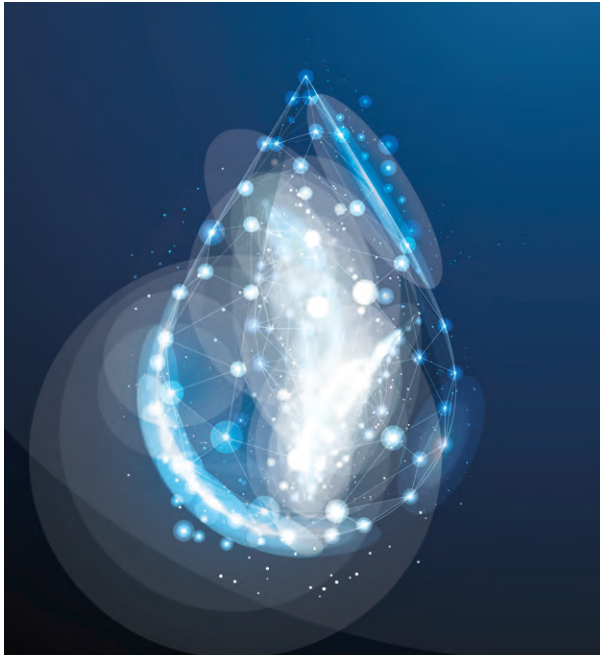

Los sistemas de control PWM de las puntas de aspersión, como DynaJet®, utilizan una válvula PWM (modulación por ancho de pulsos) situada en el cuerpo de la boquilla para ajustar el caudal de la punta de aspersión cuando se detectan cambios en la velocidad. Las puntas de aspersión que se utilizan con controles PWM cumplen dos propósitos principalmente: la formación del patrón de aspersión y el tamaño de la gota. La selección del tamaño de gota objetivo debe basarse en proporcionar una cobertura suficiente para un control adecuado, equilibrando al mismo tiempo las necesidades de gestión de la deriva.

Con las puntas de inducción de aire, el aire se mezcla con agua a través de un aspirador de aire venturi que produce gotas grandes llenas de aire. Cuando se utiliza una válvula PWM junto con determinadas puntas de inducción de aire, la cámara de mezcla y la entrada de aire pueden llenarse de agua a medida que la válvula PWM realiza ciclos. Esto puede provocar que el agua se escape por los orificios de entrada de aire, lo que puede dar como resultado una distribución deficiente. Sin embargo, se ha demostrado que los nuevos diseños de puntas de inducción de aire funcionan bien con válvulas PWM y sistemas de control de boquillas.

¿QUÉ HACE QUE UNA BOQUILLA DE ASPERSIÓN TEEJET SEA "HOMOLOGADA PWM"?

Basándose en una combinación de pruebas de campo y de laboratorio, las puntas de aspersión aprobadas por PWM deben cumplir con los siguientes criterios en una variedad de ciclos de trabajo:

- Excelente distribución de la aspersión en el sentido de avance
- Formación rápida y completa del patrón de aspersión
- Excelente distribución de la aspersión a todo lo largo del aguilón o barra
- Aplicación sin omisiones
- Consistencia del tamaño de gota





BOQUILLAS PARA APLICACIONES AL VOLEO

Aplicaciones típicas



HERBICIDA
APLICADO
AL SUELO
EXCELENTE
SISTÉMICO
EXCELENTE



FERTILIZANTE
AL VOLEO
EXCELENTE



CONTROL DE DERIVA
EXCELENTE



APROBADO PWM



CARACTERÍSTICAS

- Diseñado específicamente para su uso en aspersoras equipadas con control de boquillas de aspersión por modulación por ancho de impulsos (PWM).
- También se puede utilizar para aplicaciones no PWM, donde se desea el máximo control de deriva.
- Punta de aspersión Twin sin inducción de aire, que produce gotas altamente resistentes a la deriva (XC y UC).
- El diseño de recirculación pendiente de patente y la geometría cóncava del orificio de salida proporcionan un rendimiento de aspersión óptimo.
- El patrón de aspersión doble permite una mejor cobertura y penetración en el follaje.
- Su diseño compacto se adapta a los espacios reducidos de la barra y es menos probable que se dañe durante su uso sobre el terreno.
- Disponible en diez capacidades en polímero VisiFlo® (VP).
- Óptimo para aplicaciones de quema, y aplicaciones sistémicas de preemergencia y post-emergencia.
- Alineación automática de la aspersión con la tapa Quick TeeJet® y la junta 114441A-*CELR (01 a 08) o 114502A-*CELR (10 y 12). Consulte la página 118 para más información.

PATRÓN DE ASPERSIÓN



CLASIFICACIÓN DEL TAMAÑO DE LAS GOTAS



ALTURA ÓPTIMA DE ASPERSIÓN

 ÁNGULO	 SEPARACIÓN DE 50 CM ALTURA
110°	50 cm

RANGO DE PRESIÓN RECOMENDADO



MATERIALES DISPONIBLES



CÓMO PEDIR

Polímero con codificación de color VisiFlo

A P T J - 1 1 0 0 4 V P

Tipo de punta Ángulo de aspersión Capacidad Tamaño Código de material

Polímero con codificación de color VisiFlo, incluye tapa y empaque* Quick TeeJet®

A P T J - 1 1 0 0 4 V P - C E

Tipo de punta Ángulo de aspersión Capacidad Tamaño Código de material Tapa y junta incluidos

*Véase la página 118 para más información sobre las tapas.



BOQUILLAS PARA APLICACIONES AL VOLEO

Aplicaciones típicas

HERBICIDA	FUNGICIDA	INSECTICIDA	FERTILIZANTE	CONTROL DE DERIVA	APROBADO PWM
CONTACTO	CONTACTO	CONTACTO	AL VOLEO		
EXCELENTE	EXCELENTE	EXCELENTE	EXCELENTE	BUENA	
SISTÉMICO	SISTÉMICO	SISTÉMICO			
MUY BUENA	MUY BUENA	MUY BUENA			



CARACTERÍSTICAS

- Patrón de aspersión plano de ángulo amplio y borde ahusado para una cobertura uniforme en aplicaciones al voleo.
- Ángulo de ataque de 15° para una mejor penetración del follaje.
- Disponible en polímero y cerámica para una mayor flexibilidad en la selección
- según las diferentes formulaciones de pesticidas.
- Paso interno amplio y redondo para minimizar las obstrucciones.
- El polímero utilizado en la TT-VP proporciona una buena vida útil y resistencia a los ácidos.
- El cuerpo de polipropileno de la TT-VK proporciona una excelente resistencia a los ácidos y el pre-orificio y orificio de salida en cerámica ofrecen una mayor vida útil.
- Su exclusivo diseño interno prolonga considerablemente la vida útil.
- Disponible en once capacidades de polímero VisiFlo® (VP) y nueve de cerámica VisiFlo (VK).
- Alineación automática de la aspersión con la tapa Quick TeeJet® y la junta 114441A-* - CELR (01 a 08) o 114502A-* - CELR (10 y 12). Consulte la página 118 para más información.

PATRÓN DE ASPERSIÓN

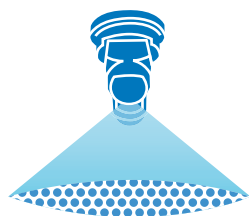

CLASIFICACIÓN DEL TAMAÑO DE LAS GOTAS

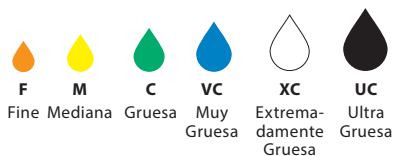

ALTURA ÓPTIMA DE ASPERSIÓN

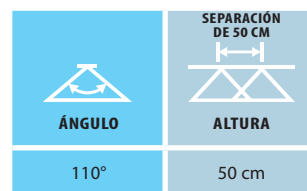

RANGO DE PRESIÓN RECOMENDADO



MATERIALES DISPONIBLES



CÓMO PEDIR

Polímero con codificación de color VisiFlo

TT 1 1 0 0 1 - V P

Tipo de punta | Ángulo de aspersión | Capacidad tamaño | Código de material

Polímero con codificación de color VisiFlo, incluye tapa y empaque* Quick TeeJet®

TT 1 1 0 0 2 - V P - C E

Tipo de punta | Ángulo de aspersión | Capacidad tamaño | Código de material | Tapa y junta incluidos

*Véase la página 118 para más información sobre las tapas.



NO. DE PUNTA (TAMAÑO DE MALLA DEL FILTRO)	bar	TAMAÑO DE LA GOTA	CAPACIDAD UNA BOQUILLA EN l/min	DOSIS DE APLICACIÓN PARA UNA DISTANCIA ENTRE PUNTAS DE 50 cm													
				l/ha													
				4 km/h	5 km/h	6 km/h	7 km/h	8 km/h	10 km/h	12 km/h	16 km/h	18 km/h	20 km/h	25 km/h	30 km/h	35 km/h	
TT11001 (100)	1.0	VC	0.23	69.0	55.2	46.0	39.4	34.5	27.6	23.0	17.3	15.3	13.8	11.0	9.2	7.9	
	2.0	C	0.32	96.0	76.8	64.0	54.9	48.0	38.4	32.0	24.0	21.3	19.2	15.4	12.8	11.0	
	3.0	M	0.39	117	93.6	78.0	66.9	58.5	46.8	39.0	29.3	26.0	23.4	18.7	15.6	13.4	
	4.0	M	0.45	135	108	90.0	77.1	67.5	54.0	45.0	33.8	30.0	27.0	21.6	18.00	15.4	
	5.0	F	0.50	150	120	100	85.7	75.0	60.0	50.0	37.5	33.3	30.0	24.0	20.0	17.1	
6.0	F	0.55	165	132	110	94.3	82.5	66.0	55.0	41.3	36.7	33.0	26.4	22.0	18.9		
TT110015 (100)	1.0	VC	0.34	102	81.6	68.0	58.3	51.0	40.8	34.0	25.5	22.7	20.4	16.3	13.6	11.7	
	2.0	C	0.48	144	115	96.0	82.3	72.0	57.6	48.0	36.0	32.0	28.8	23.0	19.2	16.5	
	3.0	M	0.59	177	142	118	101	88.5	70.8	59.0	44.3	39.3	35.4	28.3	23.6	20.2	
	4.0	M	0.68	204	163	136	117	102	81.6	68.0	51.0	45.3	40.8	32.6	27.2	23.3	
	5.0	M	0.76	228	182	152	130	114	91.2	76.0	57.0	50.7	45.6	36.5	30.4	26.1	
6.0	F	0.83	249	199	166	142	125	99.6	83.0	62.3	55.3	49.8	39.8	33.2	28.5		
TT11002 (50)	1.0	VC	0.46	138	110	92.0	78.9	69.0	55.2	46.0	34.5	30.7	27.6	22.1	18.4	15.8	
	2.0	C	0.65	195	156	130	111	97.5	78.0	65.0	48.8	43.3	39.0	31.2	26.0	22.3	
	3.0	M	0.79	237	190	158	135	119	94.8	79.0	59.3	52.7	47.4	37.9	31.6	27.1	
	4.0	M	0.91	273	218	182	156	137	109	91.0	68.3	60.7	54.6	43.7	36.4	31.2	
	5.0	M	1.02	306	245	204	175	153	122	102	76.5	68.0	61.2	49.0	40.8	35.0	
6.0	F	1.12	336	269	224	192	168	134	112	84.0	74.7	67.2	53.8	44.8	38.4		
TT110025 (50)	1.0	VC	0.57	171	137	114	97.7	85.5	68.4	57.0	42.8	38.0	34.2	27.4	22.8	19.5	
	2.0	C	0.81	243	194	162	139	122	97.2	81.0	60.8	54.0	48.6	38.9	32.4	27.8	
	3.0	M	0.99	297	238	198	170	149	119	99.0	74.3	66.0	59.4	47.5	39.6	33.9	
	4.0	M	1.14	342	274	228	195	171	137	114	85.5	76.0	68.4	54.7	45.6	39.1	
	5.0	M	1.28	384	307	256	219	192	154	128	96.0	85.3	76.8	61.4	51.2	43.9	
6.0	F	1.40	420	336	280	240	210	168	140	105	93.3	84.0	67.2	56.0	48.0		
TT11003 (50)	1.0	XC	0.68	204	163	136	117	102	81.6	68.0	51.0	45.3	40.8	32.6	27.2	23.3	
	2.0	C	0.96	288	230	192	165	144	115	96.0	72.0	64.0	57.6	46.1	38.4	32.9	
	3.0	M	1.18	354	283	236	202	177	142	118	88.5	78.7	70.8	56.6	47.2	40.5	
	4.0	M	1.36	408	326	272	233	204	163	136	102	90.7	81.6	65.3	54.4	46.6	
	5.0	M	1.52	456	365	304	261	228	182	152	114	101	91.2	73.0	60.8	52.1	
6.0	F	1.67	501	401	334	286	251	200	167	125	111	100	80.2	66.8	57.3		
TT11004 (50)	1.0	XC	0.91	273	218	182	156	137	109	91.0	68.3	60.7	54.6	43.7	36.4	31.2	
	2.0	C	1.29	387	310	258	221	194	155	129	96.8	86.0	77.4	61.9	51.6	44.2	
	3.0	M	1.58	474	379	316	271	237	190	158	119	105	94.8	75.8	63.2	54.2	
	4.0	M	1.82	546	437	364	312	273	218	182	137	121	109	87.4	72.8	62.4	
	5.0	M	2.04	612	490	408	350	306	245	204	153	136	122	97.9	81.6	69.9	
6.0	F	2.23	669	535	446	382	335	268	223	167	149	134	107	89.2	76.5		
TT11005 (50)	1.0	XC	1.14	342	274	228	195	171	137	114	85.5	76.0	68.4	54.7	45.6	39.1	
	2.0	C	1.61	483	386	322	276	242	193	161	121	107	96.6	77.3	64.4	55.2	
	3.0	M	1.97	591	473	394	338	296	236	197	148	131	118	94.6	78.8	67.5	
	4.0	M	2.27	681	545	454	389	341	272	227	170	151	136	109	90.8	77.8	
	5.0	M	2.54	762	610	508	435	381	305	254	191	169	152	122	102	87.1	
6.0	F	2.79	837	670	558	478	419	335	279	209	186	167	134	112	95.7		
TT11006 (50)	1.0	XC	1.37	411	329	274	235	206	164	137	103	91.3	82.2	65.8	54.8	47.0	
	2.0	C	1.94	582	466	388	333	291	233	194	146	129	116	93.1	77.6	66.5	
	3.0	M	2.37	711	569	474	406	356	284	237	178	158	142	114	94.8	81.3	
	4.0	M	2.74	822	658	548	470	411	329	274	206	183	164	132	110	93.9	
	5.0	M	3.06	918	734	612	525	459	367	306	230	204	184	147	122	105	
6.0	F	3.35	1005	804	670	574	503	402	335	251	223	201	161	134	115		
TT11008 (50)	1.0	XC	1.82	546	437	364	312	273	218	182	137	121	109	87.4	72.8	62.4	
	2.0	VC	2.58	774	619	516	442	387	310	258	194	172	155	124	103	88.5	
	3.0	M	3.16	948	758	632	542	474	379	316	237	211	190	152	126	108	
	4.0	M	3.65	1095	876	730	626	548	438	365	274	243	219	175	146	125	
	5.0	M	4.08	1224	979	816	699	612	490	408	306	272	245	196	163	140	
6.0	F	4.47	1341	1073	894	766	671	536	447	335	298	268	215	179	153		
TT11010	1.0	UC	2.28	684	547	456	391	342	274	228	171	152	137	109	91.2	78.2	
	2.0	XC	3.23	969	775	646	554	485	388	323	242	215	194	155	129	111	
	3.0	VC	3.95	1185	948	790	677	593	474	395	296	263	237	190	158	135	
	4.0	C	4.56	1368	1094	912	782	684	547	456	342	304	274	219	182	156	
	5.0	C	5.10	1530	1224	1020	874	765	612	510	383	340	306	245	204	175	
6.0	M	5.59	1677	1342	1118	958	839	671	559	419	373	335	268	224	192		
TT11012	1.0	UC	2.73	819	655	546	468	410	328	273	205	182	164	131	109	93.6	
	2.0	XC	3.86	1158	926	772	662	579	463	386	290	257	232	185	154	132	
	3.0	VC	4.73	1419	1135	946	811	710	568	473	355	315	284	227	189	162	
	4.0	VC	5.46	1638	1310	1092	836	745	612	510	396	364	328	262	218	187	
	5.0	C	6.11	1833	1466	1222	1047	917	733	611	458	407	367	293	244	209	
6.0	C	6.69	2007	1606	1338	1147	1004	803	669	502	446	401	321	268	229		

Nota: Compruebe siempre los índices de aplicación. La clasificación del tamaño de las gotas se basa en la norma ISO 25358. La clasificación estándar del tamaño de gota está sujeta a cambios. Las tablas se basan en la aspersión de agua a 21°C. Consulte la información técnica (páginas 179–202) para la clasificación del tamaño de gota, fórmulas útiles y otra información técnica.

CLASIFICACIÓN LERAP

PUNTA & CAPACIDAD	PRESIÓN (BAR)	CLASIFICACIÓN POR ESTRELLAS
TT11004	1.5–2	★★
TT11005	1	★★★
	1.5–3	★★



Visite www.teejet.com para consultar gráficas actualizadas.

Aplicaciones típicas



HERBICIDA
APLICADO AL SUELO

MUY BUENA

CONTACTO

EXCELENTE

SISTÉMICO

MUY BUENA



FUNGICIDA
CONTACTO

BUENA

SISTÉMICO

MUY BUENA



INSECTICIDA
CONTACTO

MUY BUENA

SISTÉMICO

EXCELENTE



CONTROL DE DERIVA

MUY BUENA



CARACTERÍSTICAS

- El patrón de aspersión de abanico plano con bordes ahusado y tecnología de inducción de aire ofrece un mejor manejo de la deriva.
- Produce gotas grandes llenas de aire a través de un aspirador de aire Venturi.
- El exclusivo material de polímero UHMWPE utilizado en la AIXR-VP mejora la vida útil y la resistencia a los ácidos.
- El cuerpo de polipropileno AIXR-VK proporciona una excelente resistencia a los ácidos, y el pre-orificio y orificio de salida de cerámica ofrecen una mayor vida útil.
- Tamaño compacto para evitar daños en la punta.
- Pre-orificio desmontable.
- Disponible en nueve capacidades de polímero VisiFlo® (VP) y siete de cerámica VisiFlo (VK).
- Alineación automática de la aspersión con la tapa Quick TeeJet® y la junta 114441A-*CELR (015 a 06) o 114443A-*CELR (08 y 10). Consulte la página 118 para más información.

PATRÓN DE ASPERSIÓN



CLASIFICACIÓN DEL TAMAÑO DE LAS GOTAS



ALTURA ÓPTIMA DE ASPERSIÓN

 ÁNGULO 110°	SEPARACIÓN DE 50 CM ALTURA 50 cm
---------------------------	---------------------------------------------------

RANGO DE PRESIÓN RECOMENDADO



MATERIALES DISPONIBLES



CÓMO PEDIR

Polímero con codificación de color VisiFlo

A I X R 1 1 0 0 4 V P

Tipo de punta	Ángulo de aspersión	Capacidad tamaño	Código de material
---------------	---------------------	------------------	--------------------

Polímero con codificación de color VisiFlo, incluye tapa y empaque* Quick TeeJet®

A I X R 1 1 0 0 3 V P - C E

Tipo de punta	Ángulo de aspersión	Capacidad tamaño	Código de material	Tapa y junta incluidos
---------------	---------------------	------------------	--------------------	------------------------

*Véase la página 118 para más información sobre las tapas.

NO. DE PUNTA (TAMAÑO DE MALLA DEL FILTRO)	 bar	TAMAÑO DE LA GOTA	CAPACIDAD UNA BOQUILLA EN l/min	DOSIS DE APLICACIÓN PARA UNA DISTANCIA ENTRE PUNTAS DE 50 cm												
				l/ha												
				4 km/h	5 km/h	6 km/h	7 km/h	8 km/h	10 km/h	12 km/h	16 km/h	18 km/h	20 km/h	25 km/h	30 km/h	35 km/h
AIXR110015 (100)	1.0	VC	0.34	102	81.6	68.0	58.3	51.0	40.8	34.0	25.5	22.7	20.4	16.3	13.6	11.7
	2.0	C	0.48	144	115	96.0	82.3	72.0	57.6	48.0	36.0	32.0	28.8	23.0	19.2	16.5
	3.0	C	0.59	177	142	118	101	88.5	70.8	59.0	44.3	39.3	35.4	28.3	23.6	20.2
	4.0	M	0.68	204	163	136	117	102	81.6	68.0	51.0	45.3	40.8	32.6	27.2	23.3
	5.0	M	0.76	228	182	152	130	114	91.2	76.0	57.0	50.7	45.6	36.5	30.4	26.1
6.0	M	0.83	249	199	166	142	125	99.6	83.0	62.3	55.3	49.8	39.8	33.2	28.5	
AIXR11002 (50)	1.0	XC	0.46	138	110	92.0	78.9	69.0	55.2	46.0	34.5	30.7	27.6	22.1	18.4	15.8
	2.0	VC	0.65	195	156	130	111	97.5	78.0	65.0	48.8	43.3	39.0	31.2	26.0	22.3
	3.0	C	0.79	237	190	158	135	119	94.8	79.0	59.3	52.7	47.4	37.9	31.6	27.1
	4.0	M	0.91	273	218	182	156	137	109	91.0	68.3	60.7	54.6	43.7	36.4	31.2
	5.0	M	1.02	306	245	204	175	153	122	102	76.5	68.0	61.2	49.0	40.8	35.0
6.0	M	1.12	336	269	224	192	168	134	112	84.0	74.7	67.2	53.8	44.8	38.4	
AIXR110025 (50)	1.0	XC	0.57	171	137	114	97.7	85.5	68.4	57.0	42.8	38.0	34.2	27.4	22.8	19.5
	2.0	VC	0.81	243	194	162	139	122	97.2	81.0	60.8	54.0	48.6	38.9	32.4	27.8
	3.0	C	0.99	297	238	198	170	149	119	99.0	74.3	66.0	59.4	47.5	39.6	33.9
	4.0	M	1.14	342	274	228	195	171	137	114	85.5	76.0	68.4	54.7	45.6	39.1
	5.0	M	1.28	384	307	256	219	192	154	128	96.0	85.3	76.8	61.4	51.2	43.9
6.0	M	1.40	420	336	280	240	210	168	140	105	93.3	84.0	67.2	56.0	48.0	
AIXR11003 (50)	1.0	XC	0.68	204	163	136	117	102	81.6	68.0	51.0	45.3	40.8	32.6	27.2	23.3
	2.0	VC	0.96	288	230	192	165	144	115	96.0	72.0	64.0	57.6	46.1	38.4	32.9
	3.0	C	1.18	354	283	236	202	177	142	118	88.5	78.7	70.8	56.6	47.2	40.5
	4.0	M	1.36	408	326	272	233	204	163	136	102	90.7	81.6	65.3	54.4	46.6
	5.0	M	1.52	456	365	304	261	228	182	152	114	101	91.2	73.0	60.8	52.1
6.0	M	1.67	501	401	334	286	251	200	167	125	111	100	80.2	66.8	57.3	
AIXR11004 (50)	1.0	XC	0.91	273	218	182	156	137	109	91.0	68.3	60.7	54.6	43.7	36.4	31.2
	2.0	VC	1.29	387	310	258	221	194	155	129	96.8	86.0	77.4	61.9	51.6	44.2
	3.0	C	1.58	474	379	316	271	237	190	158	119	105	94.8	75.8	63.2	54.2
	4.0	C	1.82	546	437	364	312	273	218	182	137	121	109	87.4	72.8	62.4
	5.0	M	2.04	612	490	408	350	306	245	204	153	136	122	97.9	81.6	69.9
6.0	M	2.23	669	535	446	382	335	268	223	167	149	134	107	89.2	76.5	
AIXR11005 (50)	1.0	XC	1.14	342	274	228	195	171	137	114	85.5	76.0	68.4	54.7	45.6	39.1
	2.0	VC	1.61	483	386	322	276	242	193	161	121	107	96.6	77.3	64.4	55.2
	3.0	VC	1.97	591	473	394	338	296	236	197	148	131	118	94.6	78.8	67.5
	4.0	C	2.27	681	545	454	389	341	272	227	170	151	136	109	90.8	77.8
	5.0	M	2.54	762	610	508	435	381	305	254	191	169	152	122	102	87.1
6.0	M	2.79	837	670	558	478	419	335	279	209	186	167	134	112	95.7	
AIXR11006 (50)	1.0	XC	1.37	411	329	274	235	206	164	137	103	91.3	82.2	65.8	54.8	47.0
	2.0	VC	1.94	582	466	388	333	291	233	194	146	129	116	93.1	77.6	66.5
	3.0	VC	2.37	711	569	474	406	356	284	237	178	158	142	114	94.8	81.3
	4.0	C	2.74	822	658	548	470	411	329	274	206	183	164	132	110	93.9
	5.0	C	3.06	918	734	612	525	459	367	306	230	204	184	147	122	105
6.0	C	3.35	1005	804	670	574	503	402	335	251	223	201	161	134	115	
AIXR11008 (50)	1.0	UC	1.82	546	437	364	312	273	218	182	137	121	109	87.4	72.8	62.4
	2.0	XC	2.58	774	619	516	442	387	310	258	194	172	155	124	103	88.5
	3.0	VC	3.16	948	758	632	542	474	379	316	237	211	190	152	126	108
	4.0	VC	3.65	1095	876	730	626	548	438	365	274	243	219	175	146	125
	5.0	C	4.08	1224	979	816	699	612	490	408	306	272	245	196	163	140
6.0	C	4.47	1341	1073	894	766	671	536	447	335	298	268	215	179	153	
AIXR11010	1.0	UC	2.28	684	547	456	391	342	274	228	171	152	137	109	91.2	78.2
	2.0	XC	3.23	969	775	646	554	485	388	323	242	215	194	155	129	111
	3.0	VC	3.95	1185	948	790	677	593	474	395	296	263	237	190	158	135
	4.0	VC	4.56	1368	1094	912	782	684	547	456	342	304	274	219	182	156
	5.0	VC	5.10	1530	1224	1020	874	765	612	510	383	340	306	245	204	175
6.0	C	5.59	1677	1342	1118	958	839	671	559	419	373	335	268	224	192	

Nota: Compruebe siempre los índices de aplicación. La clasificación del tamaño de las gotas se basa en la norma ISO 25358. La clasificación estándar del tamaño de gota está sujeta a cambios. Las tablas se basan en la aspersión de agua a 21°C. Consulte la información técnica (páginas 179–202) para la clasificación del tamaño de gota, fórmulas útiles y otra información técnica.

CLASIFICACIÓN LERAP

PUNTA & CAPACIDAD	PRESIÓN (BAR)	CLASIFICACIÓN POR ESTRELLAS	PUNTA & CAPACIDAD	PRESIÓN (BAR)	CLASIFICACIÓN POR ESTRELLAS
AIXR110025VP	1.0–1.4	★★★	AIXR11005VP	1.0–2.9	★★★
	1.5–5.0	★★		3.0–5.0	★★
AIXR11003VP	1.0–1.4	★★★	AIXR11006VP	1.0–3.9	★★★
	1.5–5.0	★★		4.0–5.0	★★
AIXR11004VP	1.0–1.7	★★★			
	1.75–5.0	★★			



Visite www.teejet.com para consultar gráficas actualizadas.

Aplicaciones típicas

				
HERBICIDA APLICADO AL SUELO	FUNGICIDA SISTÉMICO	INSECTICIDA SISTÉMICO	FERTILIZANTE AL VOLEO	CONTROL DE DERIVA
MUY BUENA	BUENA	MUY BUENA	MUY BUENA	EXCELENTE
SISTÉMICO				
EXCELENTE				



CARACTERÍSTICAS

- El inserto de acero inoxidable produce un patrón de aspersión plano de borde ahusados para una cobertura uniforme en aplicaciones al voleo.
- Punta de aspersión con inducción de aire, que mediante el uso de un aspirador de aire Venturi, produce gotas grandes llenas de aire que son más resistentes a la deriva.
- Disponibles en ángulos de aspersión de 80° o 110° con un porta orificio de polímero y pre-orificio con codificación de colores VisiFlo®.
- Disponibles en ocho versiones de 110° y siete versiones de 80°.
- Alineación automática de la aspersión con tapa y junta 114443A-*-CELR Quick TeeJet®. Consulte la página 118 para obtener más información.

PATRÓN DE ASPERSIÓN

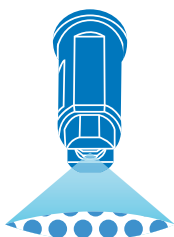

CLASIFICACIÓN DEL TAMAÑO DE LAS GOTAS



ALTURA ÓPTIMA DE ASPERSIÓN

ÁNGULO	SEPARACIÓN DE 50 CM ALTURA
80°	75 cm
110°	50 cm

RANGO DE PRESIÓN RECOMENDADO



MATERIALES DISPONIBLES

VS ACERO INOXIDABLE

CÓMO PEDIR

Acero inoxidable con codificación de color VisiFlo

A I 1 1 0 0 4 - V S

Tipo de punta aspersión | Ángulo de aspersión | Capacidad tamaño | Código de material

Acero inoxidable con codificación de color VisiFlo

A I 8 0 0 4 V S

Tipo de punta aspersión | Ángulo de aspersión | Capacidad tamaño | Código de material

NO. DE PUNTA (TAMAÑO DE MALLA DEL FILTRO)	bar	TAMAÑO DE LA GOTTA		CAPACIDAD UNA BOQUILLA EN l/min	DOSIS DE APLICACIÓN PARA UNA DISTANCIA ENTRE PUNTAS DE 50 cm												
		80°	110°		l/ha												
					4 km/h	5 km/h	6 km/h	7 km/h	8 km/h	10 km/h	12 km/h	16 km/h	18 km/h	20 km/h	25 km/h	30 km/h	35 km/h
AI80015 AI110015 (100)	2.0	XC	XC	0.48	144	115	96.0	82.3	72.0	57.6	48.0	36.0	32.0	28.8	23.0	19.2	16.5
	3.0	VC	VC	0.59	177	142	118	101	88.5	70.8	59.0	44.3	39.3	35.4	28.3	23.6	20.2
	4.0	VC	VC	0.68	204	163	136	117	102	81.6	68.0	51.0	45.3	40.8	32.6	27.2	23.3
	5.0	VC	C	0.76	228	182	152	130	114	91.2	76.0	57.0	50.7	45.6	36.5	30.4	26.1
	6.0	C	C	0.83	249	199	166	142	125	99.6	83.0	62.3	55.3	49.8	39.8	33.2	28.5
	7.0	C	C	0.90	270	216	180	154	135	108	90.0	67.5	60.0	54.0	43.2	36.0	30.9
8.0	C	M	0.96	288	230	192	165	144	115	96.0	72.0	64.0	57.6	46.1	38.4	32.9	
AI8002 AI11002 (50)	2.0	XC	XC	0.65	195	156	130	111	97.5	78.0	65.0	48.8	43.3	39.0	31.2	26.0	22.3
	3.0	XC	VC	0.79	237	190	158	135	119	94.8	79.0	59.3	52.7	47.4	37.9	31.6	27.1
	4.0	VC	VC	0.91	273	218	182	156	137	109	91.0	68.3	60.7	54.6	43.7	36.4	31.2
	5.0	VC	C	1.02	306	245	204	175	153	122	102	76.5	68.0	61.2	49.0	40.8	35.0
	6.0	C	C	1.12	336	269	224	192	168	134	112	84.0	74.7	67.2	53.8	44.8	38.4
	7.0	C	C	1.21	363	290	242	207	182	145	121	90.8	80.7	72.6	58.1	48.4	41.5
8.0	C	M	1.29	387	310	258	221	194	155	129	96.8	86.0	77.4	61.9	51.6	44.2	
AI80025 AI110025 (50)	2.0	XC	XC	0.81	243	194	162	139	122	97.2	81.0	60.8	54.0	48.6	38.9	32.4	27.8
	3.0	XC	VC	0.99	297	238	198	170	149	119	99.0	74.3	66.0	59.4	47.5	39.6	33.9
	4.0	VC	VC	1.14	342	274	228	195	171	137	114	85.5	76.0	68.4	54.7	45.6	39.1
	5.0	VC	C	1.28	384	307	256	219	192	154	128	96.0	85.3	76.8	61.4	51.2	43.9
	6.0	C	C	1.40	420	336	280	240	210	168	140	105	93.3	84.0	67.2	56.0	48.0
	7.0	C	C	1.51	453	362	302	259	227	181	151	113	101	90.6	72.5	60.4	51.8
8.0	C	M	1.62	486	389	324	278	243	194	162	122	108	97.2	77.8	64.8	55.5	
AI8003 AI11003 (50)	2.0	XC	XC	0.96	288	230	192	165	144	115	96.0	72.0	64.0	57.6	46.1	38.4	32.9
	3.0	XC	VC	1.18	354	283	236	202	177	142	118	88.5	78.7	70.8	56.6	47.2	40.5
	4.0	VC	VC	1.36	408	326	272	233	204	163	136	102	90.7	81.6	65.3	54.4	46.6
	5.0	VC	C	1.52	456	365	304	261	228	182	152	114	101	91.2	73.0	60.8	52.1
	6.0	C	C	1.67	501	401	334	286	251	200	167	125	111	100	80.2	66.8	57.3
	7.0	C	C	1.80	540	432	360	309	270	216	180	135	120	108	86.4	72.0	61.7
8.0	C	M	1.93	579	463	386	331	290	232	193	145	129	116	92.6	77.2	66.2	
AI8004 AI11004 (50)	2.0	XC	XC	1.29	387	310	258	221	194	155	129	96.8	86.0	77.4	61.9	51.6	44.2
	3.0	XC	VC	1.58	474	379	316	271	237	190	158	119	105	94.8	75.8	63.2	54.2
	4.0	VC	VC	1.82	546	437	364	312	273	218	182	137	121	109	87.4	72.8	62.4
	5.0	VC	C	2.04	612	490	408	350	306	245	204	153	136	122	97.9	81.6	69.9
	6.0	C	C	2.23	669	535	446	382	335	268	223	167	149	134	107	89.2	76.5
	7.0	C	C	2.41	723	578	482	413	362	289	241	181	161	145	116	96.4	82.6
8.0	C	M	2.58	774	619	516	442	387	310	258	194	172	155	124	103	88.5	
AI8005 AI11005 (50)	2.0	XC	XC	1.61	483	386	322	276	242	193	161	121	107	96.6	77.3	64.4	55.2
	3.0	XC	VC	1.97	591	473	394	338	296	236	197	148	131	118	94.6	78.8	67.5
	4.0	VC	VC	2.27	681	545	454	389	341	272	227	170	151	136	109	90.8	77.8
	5.0	VC	VC	2.54	762	610	508	435	381	305	254	191	169	152	122	102	87.1
	6.0	VC	C	2.79	837	670	558	478	419	335	279	209	186	167	134	112	95.7
	7.0	C	C	3.01	903	722	602	516	452	361	301	226	201	181	144	120	103
8.0	C	C	3.22	966	773	644	552	483	386	322	242	215	193	155	129	110	
AI8006 AI11006 (50)	2.0	XC	XC	1.94	582	466	388	333	291	233	194	146	129	116	93.1	77.6	66.5
	3.0	XC	VC	2.37	711	569	474	406	356	284	237	178	158	142	114	94.8	81.3
	4.0	VC	VC	2.74	822	658	548	470	411	329	274	206	183	164	132	110	93.9
	5.0	VC	VC	3.06	918	734	612	525	459	367	306	230	204	184	147	122	105
	6.0	VC	C	3.35	1005	804	670	574	503	402	335	251	223	201	161	134	115
	7.0	VC	C	3.62	1086	869	724	621	543	434	362	272	241	217	174	145	124
8.0	VC	C	3.87	1161	929	774	663	581	464	387	290	258	232	186	155	133	
AI11008 (50)	2.0		XC	2.58	774	619	516	442	387	310	258	194	172	155	124	103	88.5
	3.0		XC	3.16	948	758	632	542	474	379	316	237	211	190	152	126	108
	4.0		VC	3.65	1095	876	730	626	548	438	365	274	243	219	175	146	125
	5.0		VC	4.08	1224	979	816	699	612	490	408	306	272	245	196	163	140
	6.0		VC	4.47	1341	1073	894	766	671	536	447	335	298	268	215	179	153
	7.0		VC	4.83	1449	1159	966	828	725	580	483	362	322	290	232	193	166
8.0		C	5.16	1548	1238	1032	885	774	619	516	387	344	310	248	206	177	

Nota: Compruebe siempre los índices de aplicación. La clasificación del tamaño de las gotas se basa en la norma ISO 25358. La clasificación estándar del tamaño de gota está sujeta a cambios. Las tablas se basan en la aspersión de agua a 21°C. Consulte la información técnica (páginas 179-202) para la clasificación del tamaño de gota, fórmulas útiles y otra información técnica.

CLASIFICACIÓN LERAP

PUNTA & CAPACIDAD	PRESIÓN (BAR)	CLASIFICACIÓN POR ESTRELLAS	PUNTA & CAPACIDAD	PRESIÓN (BAR)	CLASIFICACIÓN POR ESTRELLAS
AI11002	2.0-3.0	★★★★	AI11004	2.0-3.0	★★★★
	Max. 4.0	★★★		4.0-6.0	★★★
AI110025	Max. 2.0	★★★★	AI11005	2.0-3.0 & 5.0	★★★★
	3.0-4.0	★★★		4.0 & 6.0	★★★
AI11003	2.0-3.0	★★★★			
	4.0-6.0	★★★			



Visite www.teejet.com para consultar gráficas actualizadas.

Aplicaciones típicas



HERBICIDA
APLICADO
AL SUELO
MUY BUENA
SISTÉMICO
EXCELENTE



FUNGICIDA
SISTÉMICO
BUENA



INSECTICIDA
SISTÉMICO
MUY BUENA



FERTILIZANTE
AL VOLEO
MUY BUENA



**CONTROL
DE DERIVA**
EXCELENTE



CARACTERÍSTICAS

- Produce un patrón de aspersión plana de 110° con bordes ahusados para una cobertura uniforme en aplicaciones al voleo.
- Punta de aspersión con inducción de aire, que mediante el uso de un aspirador de aire Venturi, produce gotas grandes llenas de aire que son más resistentes a la deriva.
- La boquilla AI TeeJet moldeada en la tapa Quick TeeJet® proporciona una alineación automática de la aspersión.
- Disponible con un porta-orificio de polímero con orificio de acero inoxidable (capacidades 015-15), cerámica (capacidades 025-05) o polímero (capacidades 02-10).
- Incluye un sello que se mantiene en su sitio y asegura un buen sellado.

PATRÓN DE ASPERSIÓN



CLASIFICACIÓN DEL TAMAÑO DE LAS GOTAS



ALTURA ÓPTIMA DE ASPERSIÓN

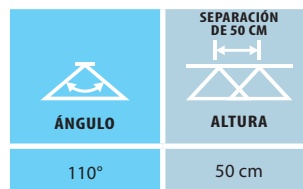

RANGO DE PRESIÓN RECOMENDADO



MATERIALES DISPONIBLES

VS ACERO INOXIDABLE

VP POLÍMERO

VK CERÁMICA

CÓMO PEDIR

Acero inoxidable con codificación de color VisiFlo®

A I C 1 1 0 0 4 - V S

Tipo de punta Ángulo de aspersión Capacidad tamaño Código de material

Cerámica con codificación de color VisiFlo

A I C 1 1 0 0 3 - V K

Tipo de punta Ángulo de aspersión Capacidad tamaño Código de material

Polímero con codificación de color VisiFlo

A I C 1 1 0 0 3 - V P

Tipo de punta Ángulo de aspersión Capacidad tamaño Código de material

NO. DE PUNTA (TAMAÑO DE MALLA DEL FILTRO)	bar	TAMAÑO DE LA GOTA	CAPACIDAD UNA BOQUILLA EN l/min	DOSIS DE APLICACIÓN PARA UNA DISTANCIA ENTRE PUNTAS DE 50 cm												
				l/ha												
				4 km/h	5 km/h	6 km/h	7 km/h	8 km/h	10 km/h	12 km/h	16 km/h	18 km/h	20 km/h	25 km/h	30 km/h	35 km/h
AIC110015 (100)	2.0	XC	0.48	144	115	96.0	82.3	72.0	57.6	48.0	36.0	32.0	28.8	23.0	19.2	16.5
	3.0	XC	0.59	177	142	118	101	88.5	70.8	59.0	44.3	39.3	35.4	28.3	23.6	20.2
	4.0	VC	0.68	204	163	136	117	102	81.6	68.0	51.0	45.3	40.8	32.6	27.2	23.3
	5.0	VC	0.76	228	182	152	130	114	91.2	76.0	57.0	50.7	45.6	36.5	30.4	26.1
	6.0	C	0.83	249	199	166	142	125	99.6	83.0	62.3	55.3	49.8	39.8	33.2	28.5
	7.0	C	0.90	270	216	180	154	135	108	90.0	67.5	60.0	54.0	43.2	36.0	30.9
8.0	C	0.96	288	230	192	165	144	115	96.0	72.0	64.0	57.6	46.1	38.4	32.9	
AIC11002 (50)	2.0	XC	0.65	195	156	130	111	97.5	78.0	65.0	48.8	43.3	39.0	31.2	26.0	22.3
	3.0	XC	0.79	237	190	158	135	119	94.8	79.0	59.3	52.7	47.4	37.9	31.6	27.1
	4.0	VC	0.91	273	218	182	156	137	109	91.0	68.3	60.7	54.6	43.7	36.4	31.2
	5.0	VC	1.02	306	245	204	175	153	122	102	76.5	68.0	61.2	49.0	40.8	35.0
	6.0	C	1.12	336	269	224	192	168	134	112	84.0	74.7	67.2	53.8	44.8	38.4
	7.0	C	1.21	363	290	242	207	182	145	121	90.8	80.7	72.6	58.1	48.4	41.5
8.0	C	1.29	387	310	258	221	194	155	129	96.8	86.0	77.4	61.9	51.6	44.2	
AIC110025 (50)	2.0	XC	0.81	243	194	162	139	122	97.2	81.0	60.8	54.0	48.6	38.9	32.4	27.8
	3.0	XC	0.99	297	238	198	170	149	119	99.0	74.3	66.0	59.4	47.5	39.6	33.9
	4.0	VC	1.14	342	274	228	195	171	137	114	85.5	76.0	68.4	54.7	45.6	39.1
	5.0	VC	1.28	384	307	256	219	192	154	128	96.0	85.3	76.8	61.4	51.2	43.9
	6.0	C	1.40	420	336	280	240	210	168	140	105	93.3	84.0	67.2	56.0	48.0
	7.0	C	1.51	453	362	302	259	227	181	151	113	101	90.6	72.5	60.4	51.8
8.0	C	1.62	486	389	324	278	243	194	162	122	108	97.2	77.8	64.8	55.5	
AIC11003 (50)	2.0	XC	0.96	288	230	192	165	144	115	96.0	72.0	64.0	57.6	46.1	38.4	32.9
	3.0	XC	1.18	354	283	236	202	177	142	118	88.5	78.7	70.8	56.6	47.2	40.5
	4.0	VC	1.36	408	326	272	233	204	163	136	102	90.7	81.6	65.3	54.4	46.6
	5.0	VC	1.52	456	365	304	261	228	182	152	114	101	91.2	73.0	60.8	52.1
	6.0	C	1.67	501	401	334	286	251	200	167	125	111	100	80.2	66.8	57.3
	7.0	C	1.80	540	432	360	309	270	216	180	135	120	108	86.4	72.0	61.7
8.0	C	1.93	579	463	386	331	290	232	193	145	129	116	92.6	77.2	66.2	
AIC11004 (50)	2.0	XC	1.29	387	310	258	221	194	155	129	96.8	86.0	77.4	61.9	51.6	44.2
	3.0	XC	1.58	474	379	316	271	237	190	158	119	105	94.8	75.8	63.2	54.2
	4.0	VC	1.82	546	437	364	312	273	218	182	137	121	109	87.4	72.8	62.4
	5.0	VC	2.04	612	490	408	350	306	245	204	153	136	122	97.9	81.6	69.9
	6.0	C	2.23	669	535	446	382	335	268	223	167	149	134	107	89.2	76.5
	7.0	C	2.41	723	578	482	413	362	289	241	181	161	145	116	96.4	82.6
8.0	C	2.58	774	619	516	442	387	310	258	194	172	155	124	103	88.5	
AIC11005 (50)	2.0	XC	1.61	483	386	322	276	242	193	161	121	107	96.6	77.3	64.4	55.2
	3.0	XC	1.97	591	473	394	338	296	236	197	148	131	118	94.6	78.8	67.5
	4.0	VC	2.27	681	545	454	389	341	272	227	170	151	136	109	90.8	77.8
	5.0	VC	2.54	762	610	508	435	381	305	254	191	169	152	122	102	87.1
	6.0	C	2.79	837	670	558	478	419	335	279	209	186	167	134	112	95.7
	7.0	C	3.01	903	722	602	516	452	361	301	226	201	181	144	120	103
8.0	C	3.22	966	773	644	552	483	386	322	242	215	193	155	129	110	
AIC11006 (50)	2.0	XC	1.94	582	466	388	333	291	233	194	146	129	116	93.1	77.6	66.5
	3.0	XC	2.37	711	569	474	406	356	284	237	178	158	142	114	94.8	81.3
	4.0	VC	2.74	822	658	548	470	411	329	274	206	183	164	132	110	93.9
	5.0	VC	3.06	918	734	612	525	459	367	306	230	204	184	147	122	105
	6.0	VC	3.35	1005	804	670	574	503	402	335	251	223	201	161	134	115
	7.0	C	3.62	1086	869	724	621	543	434	362	272	241	217	174	145	124
8.0	C	3.87	1161	929	774	663	581	464	387	290	258	232	186	155	133	
AIC11008 (50)	2.0	XC	2.58	774	619	516	442	387	310	258	194	172	155	124	103	88.5
	3.0	XC	3.16	948	758	632	542	474	379	316	237	211	190	152	126	108
	4.0	VC	3.65	1095	876	730	626	548	438	365	274	243	219	175	146	125
	5.0	VC	4.08	1224	979	816	699	612	490	408	306	272	245	196	163	140
	6.0	VC	4.47	1341	1073	894	766	671	536	447	335	298	268	215	179	153
	7.0	VC	4.83	1449	1159	966	828	725	580	483	362	322	290	232	193	166
8.0	VC	5.16	1548	1238	1032	885	774	619	516	387	344	310	248	206	177	
AIC11010	2.0	UC	3.23	969	775	646	554	485	388	323	242	215	194	155	129	111
	3.0	XC	3.95	1185	948	790	677	593	474	395	296	263	237	190	158	135
	4.0	XC	4.56	1368	1094	912	782	684	547	456	342	304	274	219	182	156
	5.0	XC	5.10	1530	1224	1020	874	765	612	510	383	340	306	245	204	175
	6.0	VC	5.59	1677	1342	1118	958	839	671	559	419	373	335	268	224	192
	7.0	VC	6.03	1809	1447	1206	1034	905	724	603	452	402	362	289	241	207
8.0	VC	6.45	1935	1548	1290	1106	968	774	645	484	430	387	310	258	221	
AIC11015	2.0	UC	4.83	1449	1159	966	828	725	580	483	362	322	290	232	193	166
	3.0	XC	5.92	1776	1421	1184	1015	888	710	592	444	395	355	284	237	203
	4.0	XC	6.84	2052	1642	1368	1173	1026	821	684	513	456	410	328	274	235
	5.0	XC	7.64	2292	1834	1528	1310	1146	917	764	573	509	458	367	306	262
	6.0	VC	8.37	2511	2009	1674	1435	1256	1004	837	628	558	502	402	335	287
	7.0	VC	9.04	2712	2170	1808	1550	1356	1085	904	678	603	542	434	362	310
8.0	VC	9.67	2901	2321	1934	1658	1451	1160	967	725	645	580	464	387	332	

Nota: Compruebe siempre los índices de aplicación. La clasificación del tamaño de las gotas se basa en la norma ISO 25358. La clasificación estándar del tamaño de gota está sujeta a cambios. Las tablas se basan en la aspersión de agua a 21°C. Consulte la información técnica (páginas 179–202) para la clasificación del tamaño de gota, fórmulas útiles y otra información técnica.

CLASIFICACIÓN LERAP

PUNTA & CAPACIDAD	PRESIÓN (BAR)	CLASIFICACIÓN POR ESTRELLAS	PUNTA & CAPACIDAD	PRESIÓN (BAR)	CLASIFICACIÓN POR ESTRELLAS
AIC11002VP	2.0	★★★★	AIC11004VP	2.0	★★★★
AIC110025VP	2.0	★★★★	AIC11004VK	3.0–5.0	★★★
AIC110025VK	3.0	★★★	AIC11005VP	2.0	★★★★
AIC11003VP	2.0	★★★★	AIC11005VK	3.0–5.0	★★★
AIC11003VK	3.0–5.0	★★★			



Visite www.teejet.com para consultar gráficas actualizadas.



Aplicaciones típicas



HERBICIDA
APLICADO
AL SUELO

EXCELENTE

SISTÉMICO

EXCELENTE



FERTILIZANTE
AL VOLEO

EXCELENTE



**CONTROL
DE DERIVA**

EXCELENTE



**APROBADO
PWM**



CARACTERÍSTICAS

- 110° de ángulo ancho, inducción de aire, patrón de punta de aspersión plana de bordes ahusados basado en el diseño de orificio de salida patentado de la boquilla Turbo TeeJet® original.
- Proporciona un excelente control de la deriva y produce menos del 2% de gotas derivables.
- El diseño patentado del orificio proporciona pasajes grandes y redondos para minimizar el taponamiento y mejorar la vida útil.
- Dependiendo del producto químico, produce gotas grandes llenas de aire a través de un aspirador de aire Venturi que produce menos deriva.
- Tamaño compacto para evitar daños en la punta.
- Pre-orificio removible.
- Disponible en nueve capacidades de polímero VisiFlo® (VP).
- Alineación automática de la aspersión con la tapa y junta Quick TeeJet 115835A-*CELR (015-06), o 114502A (08-10). La tapa exclusiva 115835A permite un montaje directo, sin necesidad de girar 90° para insertarla en la tapa. Consulte la página 118 para obtener más información sobre los tapones.

PATRÓN DE ASPERSIÓN

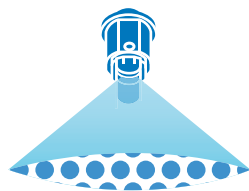

CLASIFICACIÓN DEL TAMAÑO DE LAS GOTAS



ALTURA ÓPTIMA DE ASPERSIÓN

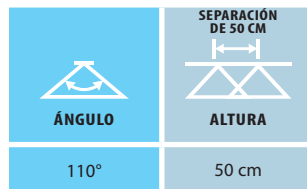

RANGO DE PRESIÓN RECOMENDADO



MATERIALES DISPONIBLES

VP POLÍMERO

CÓMO PEDIR

Polímero con codificación de color VisiFlo

T T I 1 1 0 0 4 - V P

Tipo de punta Ángulo de aspersión Capacidad tamaño Código de material

Polímero con codificación de color VisiFlo, incluye tapa y empaque* Quick TeeJet®

T T I 1 1 0 0 3 - V P - C E

Tipo de punta Ángulo de aspersión Capacidad tamaño Código de material Tapa y junta incluidos

*Véase la página 118 para más información sobre las tapas.

Turbo TeeJet® Induction ASPERSIÓN PLANA



BOQUILLAS PARA APLICACIONES AL VOLEO

NO. DE PUNTA (TAMAÑO DE MALLA DEL FILTRO)	bar	TAMAÑO DE LA GOTA	CAPACIDAD UNA BOQUILLA EN l/min	DOSIS DE APLICACIÓN PARA UNA DISTANCIA ENTRE PUNTAS DE 50 cm												
				l/ha												
				4 km/h	5 km/h	6 km/h	7 km/h	8 km/h	10 km/h	12 km/h	16 km/h	18 km/h	20 km/h	25 km/h	30 km/h	35 km/h
TTI110001 (100)	1.0	UC	0.23	69.0	55.2	46.0	39.4	34.5	27.6	23.0	17.3	15.3	13.8	11.0	9.2	7.9
	2.0	UC	0.32	96.0	76.8	64.0	54.9	48.0	38.4	32.0	24.0	21.3	19.2	15.4	12.8	11.0
	3.0	XC	0.39	117	93.6	78.0	66.9	58.5	46.8	39.0	29.3	26.0	23.4	18.7	15.6	13.4
	4.0	VC	0.45	135	108	90.0	77.1	67.5	54.0	45.0	33.8	30.0	27.0	21.6	18.00	15.4
	5.0	VC	0.50	150	120	100	85.7	75.0	60.0	50.0	37.5	33.3	30.0	24.0	20.0	17.1
	6.0	VC	0.55	165	132	110	94.3	82.5	66.0	55.0	41.3	36.7	33.0	26.4	22.0	18.9
	7.0	C	0.60	180	144	120	103	90.0	72.0	60.0	45.0	40.0	36.0	28.8	24.0	20.6
TTI110015 (100)	1.0	UC	0.34	102	81.6	68.0	58.3	51.0	40.8	34.0	25.5	22.7	20.4	16.3	13.6	11.7
	2.0	UC	0.48	144	115	96.0	82.3	72.0	57.6	48.0	36.0	32.0	28.8	23.0	19.2	16.5
	3.0	XC	0.59	177	142	118	101	88.5	70.8	59.0	44.3	39.3	35.4	28.3	23.6	20.2
	4.0	XC	0.68	204	163	136	117	102	81.6	68.0	51.0	45.3	40.8	32.6	27.2	23.3
	5.0	VC	0.76	228	182	152	130	114	91.2	76.0	57.0	50.7	45.6	36.5	30.4	26.1
	6.0	VC	0.83	249	199	166	142	125	99.6	83.0	62.3	55.3	49.8	39.8	33.2	28.5
	7.0	VC	0.90	270	216	180	154	135	108	90.0	67.5	60.0	54.0	43.2	36.0	30.9
TTI11002 (50)	1.0	UC	0.46	138	110	92.0	78.9	69.0	55.2	46.0	34.5	30.7	27.6	22.1	18.4	15.8
	2.0	UC	0.65	195	156	130	111	97.5	78.0	65.0	48.8	43.3	39.0	31.2	26.0	22.3
	3.0	XC	0.79	237	190	158	135	119	94.8	79.0	59.3	52.7	47.4	37.9	31.6	27.1
	4.0	XC	0.91	273	218	182	156	137	109	91.0	68.3	60.7	54.6	43.7	36.4	31.2
	5.0	VC	1.02	306	245	204	175	153	122	102	76.5	68.0	61.2	49.0	40.8	35.0
	6.0	VC	1.12	336	269	224	192	168	134	112	84.0	74.7	67.2	53.8	44.8	38.4
	7.0	VC	1.21	363	290	242	207	182	145	121	90.8	80.7	72.6	58.1	48.4	41.5
TTI110025 (50)	1.0	UC	0.57	171	137	114	97.7	85.5	68.4	57.0	42.8	38.0	34.2	27.4	22.8	19.5
	2.0	UC	0.81	243	194	162	139	122	97.2	81.0	60.8	54.0	48.6	38.9	32.4	27.8
	3.0	XC	0.99	297	238	198	170	149	119	99.0	74.3	66.0	59.4	47.5	39.6	33.9
	4.0	XC	1.14	342	274	228	195	171	137	114	85.5	76.0	68.4	54.7	45.6	39.1
	5.0	VC	1.28	384	307	256	219	192	154	128	96.0	85.3	76.8	61.4	51.2	43.9
	6.0	VC	1.40	420	336	280	240	210	168	140	105	93.3	84.0	67.2	56.0	48.0
	7.0	VC	1.51	453	362	302	259	227	181	151	113	101	90.6	72.5	60.4	51.8
TTI11003 (50)	1.0	UC	0.68	204	163	136	117	102	81.6	68.0	51.0	45.3	40.8	32.6	27.2	23.3
	2.0	UC	0.96	288	230	192	165	144	115	96.0	72.0	64.0	57.6	46.1	38.4	32.9
	3.0	XC	1.18	354	283	236	202	177	142	118	88.5	78.7	70.8	56.6	47.2	40.5
	4.0	XC	1.36	408	326	272	233	204	163	136	102	90.7	81.6	65.3	54.4	46.6
	5.0	VC	1.52	456	365	304	261	228	182	152	114	101	91.2	73.0	60.8	52.1
	6.0	VC	1.67	501	401	334	286	251	200	167	125	111	100	80.2	66.8	57.3
	7.0	VC	1.80	540	432	360	309	270	216	180	135	120	108	86.4	72.0	61.7
TTI11004 (50)	1.0	UC	0.91	273	218	182	156	137	109	91.0	68.3	60.7	54.6	43.7	36.4	31.2
	2.0	UC	1.29	387	310	258	221	194	155	129	96.8	86.0	77.4	61.9	51.6	44.2
	3.0	XC	1.58	474	379	316	271	237	190	158	119	105	94.8	75.8	63.2	54.2
	4.0	XC	1.82	546	437	364	312	273	218	182	137	121	109	87.4	72.8	62.4
	5.0	VC	2.04	612	490	408	350	306	245	204	153	136	122	97.9	81.6	69.9
	6.0	VC	2.23	669	535	446	382	335	268	223	167	149	134	107	89.2	76.5
	7.0	VC	2.41	723	578	482	413	362	289	241	181	161	145	116	96.4	82.6
TTI11005 (50)	1.0	UC	1.14	342	274	228	195	171	137	114	85.5	76.0	68.4	54.7	45.6	39.1
	2.0	UC	1.61	483	386	322	276	242	193	161	121	107	96.6	77.3	64.4	55.2
	3.0	XC	1.97	591	473	394	338	296	236	197	148	131	118	94.6	78.8	67.5
	4.0	XC	2.27	681	545	454	389	341	272	227	170	151	136	109	90.8	77.8
	5.0	VC	2.54	762	610	508	435	381	305	254	191	169	152	122	102	87.1
	6.0	VC	2.79	837	670	558	478	419	335	279	209	186	167	134	112	95.7
	7.0	VC	3.01	903	722	602	516	452	361	301	226	201	181	144	120	103
TTI11006 (50)	1.0	UC	1.37	411	329	274	235	206	164	137	103	91.3	82.2	65.8	54.8	47.0
	2.0	UC	1.94	582	466	388	333	291	233	194	146	129	116	93.1	77.6	66.5
	3.0	XC	2.37	711	569	474	406	356	284	237	178	158	142	114	94.8	81.3
	4.0	XC	2.74	822	658	548	470	411	329	274	206	183	164	132	110	93.9
	5.0	VC	3.06	918	734	612	525	459	367	306	230	204	184	147	122	105
	6.0	VC	3.35	1005	804	670	574	503	402	335	251	223	201	161	134	115
	7.0	C	3.62	1086	869	724	621	543	434	362	272	241	217	174	145	124
TTI11008 (50)	1.0	UC	1.82	546	437	364	312	273	218	182	137	121	109	87.4	72.8	62.4
	2.0	UC	2.58	774	619	516	442	387	310	258	194	172	155	124	103	88.5
	3.0	XC	3.16	948	758	632	542	474	379	316	237	211	190	152	126	108
	4.0	XC	3.65	1095	876	730	626	548	438	365	274	243	219	175	146	125
	5.0	VC	4.08	1224	979	816	699	612	490	408	306	272	245	196	163	140
	6.0	VC	4.47	1341	1073	894	766	671	536	447	335	298	268	215	179	153
	7.0	C	4.83	1449	1159	966	828	725	580	483	362	322	290	232	193	166
TTI11010	1.0	UC	2.28	684	547	456	391	342	274	228	171	152	137	109	91.2	78.2
	2.0	UC	4.83	1449	775	966	554	725	580	483	362	322	290	232	193	166
	3.0	XC	5.92	1776	948	1184	677	888	710	592	444	395	355	284	237	203
	4.0	XC	6.84	2052	1094	1368	782	1026	821	684	513	456	410	328	274	235
	5.0	VC	7.64	2292	1224	1528	874	1146	917	764	573	509	458	367	306	262
	6.0	VC	8.37	2511	1342	1674	958	1256	1004	837	628	558	502	402	335	287
	7.0	C	9.04	2712	1447	1808	1034	1356	1085	904	678	603	542	434	362	310

Nota: Compruebe siempre los índices de aplicación. La clasificación del tamaño de las gotas se basa en la norma ISO 25358. La clasificación estándar del tamaño de gota está sujeta a cambios. Las tablas se basan en la aspersión de agua a 21°C. Consulte la información técnica (páginas 179–202) para la clasificación del tamaño de gota, fórmulas útiles y otra información técnica.

CLASIFICACIÓN LERAP

PUNTA & CAPACIDAD	PRESIÓN (BAR)	CLASIFICACIÓN POR ESTRELLAS	PUNTA & CAPACIDAD	PRESIÓN (BAR)	CLASIFICACIÓN POR ESTRELLAS
TTI11002	1.0–5.0	★★★	TTI11004	1.0–7.0	★★★
	6.0–7.0	★★	TTI11005	1.0–7.0	★★★
TTI110025	1.0–5.0	★★★	TTI11006	1.0–5.0	★★★
	6.0–7.0	★★		6.0–7.0	★★
TTI11003	1.0–5.0	★★★			
	6.0–7.0	★★			



Visite www.teejet.com para consultar gráficas actualizadas.



BOQUILLAS PARA APLICACIONES AL VOLEO

Aplicaciones típicas



HERBICIDA
APLICADO
AL SUELO

EXCELENTE

SISTÉMICO

EXCELENTE



FERTILIZANTE
AL VOLEO

EXCELENTE



**CONTROL
DE DERIVA**

EXCELENTE



**APROBADO
PWM**



CARACTERÍSTICAS

- La TTI60 produce dos patrones de aspersión planos de 110° de ángulo amplio para una cobertura uniforme en aplicaciones al voleo.

- Se producen gotas extremadamente grandes resistentes a la deriva mediante el uso de un aspirador de aire venturi.
- Proporciona un excelente control de la deriva y produce un mínimo de gotas susceptibles a la deriva (menos del 1.5%)*.
- Ángulo de 60° entre los patrones de delantero y trasero para aumentar la

penetración en el follaje y la cobertura foliar.

- El diseño de boquilla moldeada dentro de la tapa Quick TeeJet® proporciona una alineación automática de la aspersión.
- El pre-orificio removible permite el desmontaje y la limpieza.
- Disponible en siete capacidades de polímero VisiFlo® (VP).

*Capacidad 04 asperjando agua a 2.8 bar. Las partículas finas susceptibles a la deriva se definen como gotas inferiores a 150 micras.

PATRÓN DE ASPERSIÓN

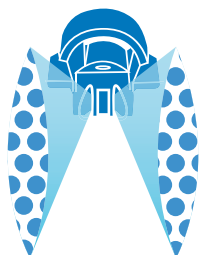

CLASIFICACIÓN DEL TAMAÑO DE LAS GOTAS



ALTURA ÓPTIMA DE ASPERSIÓN

ÁNGULO	SEPARACIÓN DE 50 CM ALTURA
110°	50 cm

RANGO DE PRESIÓN RECOMENDADO



MATERIALES DISPONIBLES



CÓMO PEDIR

Polímero con codificación de color VisiFlo

TTI60-11004VP

Tipo de punta Ángulo de aspersión Capacidad tamaño Código de material



BOQUILLAS PARA APLICACIONES AL VOLEO

NO. DE PUNTA (TAMAÑO DE MALLA DEL FILTRO)	bar	TAMAÑO DE LA GOTA	CAPACIDAD UNA BOQUILLA EN l/min	DOSIS DE APLICACIÓN PARA UNA DISTANCIA ENTRE PUNTAS DE 50 cm												
				l/ha												
				4 km/h	5 km/h	6 km/h	7 km/h	8 km/h	10 km/h	12 km/h	16 km/h	18 km/h	20 km/h	25 km/h	30 km/h	35 km/h
TTI60-11002VP (50)	1.5	XC	0.56	168	134	112	96	84.0	67.2	56.0	42.0	37.3	33.6	26.9	22.4	19.2
	2.0	XC	0.65	195	156	130	111	97.5	78.0	65.0	48.8	43.3	39.0	31.2	26.0	22.3
	3.0	VC	0.79	237	190	158	135	119	94.8	79.0	59.3	52.7	47.4	37.9	31.6	27.1
	4.0	VC	0.91	273	218	182	156	137	109	91.0	68.3	60.7	54.6	43.7	36.4	31.2
	5.0	C	1.02	306	245	204	175	153	122	102	76.5	68.0	61.2	49.0	40.8	35.0
	6.0	C	1.12	336	269	224	192	168	134	112	84.0	74.7	67.2	53.8	44.8	38.4
	7.0	C	1.21	363	290	242	207	182	145	121	90.8	80.7	72.6	58.1	48.4	41.5
TTI60-110025VP (50)	1.5	XC	0.70	210	168	140	120	105	84.0	70.0	52.5	46.7	42.0	33.6	28.0	24.0
	2.0	XC	0.81	243	194	162	139	122	97.2	81.0	60.8	54.0	48.6	38.9	32.4	27.8
	3.0	VC	0.99	297	238	198	170	149	119	99.0	74.3	66.0	59.4	47.5	39.6	33.9
	4.0	VC	1.14	342	274	228	195	171	137	114	85.5	76.0	68.4	54.7	45.6	39.1
	5.0	C	1.28	384	307	256	219	192	154	128	96.0	85.3	76.8	61.4	51.2	43.9
	6.0	C	1.40	420	336	280	240	210	168	140	105	93.3	84.0	67.2	56.0	48.0
	7.0	C	1.51	453	362	302	259	227	181	151	113	101	90.6	72.5	60.4	51.8
TTI60-11003VP (50)	1.5	UC	0.83	249	199	166	142	125	99.6	83.0	62.3	55.3	49.8	39.8	33.2	28.5
	2.0	UC	0.96	288	230	192	165	144	115	96.0	72.0	64.0	57.6	46.1	38.4	32.9
	3.0	XC	1.18	354	283	236	202	177	142	118	88.5	78.7	70.8	56.6	47.2	40.5
	4.0	VC	1.36	408	326	272	233	204	163	136	102	90.7	81.6	65.3	54.4	46.6
	5.0	VC	1.52	456	365	304	261	228	182	152	114	101	91.2	73.0	60.8	52.1
	6.0	VC	1.67	501	401	334	286	251	200	167	125	111	100	80.2	66.8	57.3
	7.0	C	1.80	540	432	360	309	270	216	180	135	120	108	86.4	72.0	61.7
TTI60-11004VP (50)	1.5	UC	1.12	336	269	224	192	168	134	112	84.0	74.7	67.2	53.8	44.8	38.4
	2.0	UC	1.29	387	310	258	221	194	155	129	96.8	86.0	77.4	61.9	51.6	44.2
	3.0	XC	1.58	474	379	316	271	237	190	158	119	105	94.8	75.8	63.2	54.2
	4.0	VC	1.82	546	437	364	312	273	218	182	137	121	109	87.4	72.8	62.4
	5.0	VC	2.04	612	490	408	350	306	245	204	153	136	122	97.9	81.6	69.9
	6.0	VC	2.23	669	535	446	382	335	268	223	167	149	134	107	89.2	76.5
	7.0	C	2.41	723	578	482	413	362	289	241	181	161	145	116	96.4	82.6
TTI60-11005VP (50)	1.5	UC	1.39	417	334	278	238	209	167	139	104	92.7	83.4	66.7	55.6	47.7
	2.0	UC	1.61	483	386	322	276	242	193	161	121	107	96.6	77.3	64.4	55.2
	3.0	XC	1.97	591	473	394	338	296	236	197	148	131	118	94.6	78.8	67.5
	4.0	VC	2.27	681	545	454	389	341	272	227	170	151	136	109	90.8	77.8
	5.0	VC	2.54	762	610	508	435	381	305	254	191	169	152	122	102	87.1
	6.0	VC	2.79	837	670	558	478	419	335	279	209	186	167	134	112	95.7
	7.0	C	3.01	903	722	602	516	452	361	301	226	201	181	144	120	103
TTI60-11006VP (50)	1.5	UC	1.68	504	403	336	288	252	202	168	126	112	101	80.6	67.2	57.6
	2.0	UC	1.94	582	466	388	333	291	233	194	146	129	116	93.1	77.6	66.5
	3.0	XC	2.37	711	569	474	406	356	284	237	178	158	142	114	94.8	81.3
	4.0	VC	2.74	822	658	548	470	411	329	274	206	183	164	132	110	93.9
	5.0	VC	3.06	918	734	612	525	459	367	306	230	204	184	147	122	105
	6.0	VC	3.35	1005	804	670	574	503	402	335	251	223	201	161	134	115
	7.0	C	3.62	1086	869	724	621	543	434	362	272	241	217	174	145	124
TTI60-11008VP (50)	1.5	UC	2.23	669	535	446	382	335	268	223	167	149	134	107	89.2	76.5
	2.0	UC	2.58	774	619	516	442	387	310	258	194	172	155	124	103	88.5
	3.0	XC	3.16	948	758	632	542	474	379	316	237	211	190	152	126	108
	4.0	XC	3.65	1095	876	730	626	548	438	365	274	243	219	175	146	125
	5.0	VC	4.08	1224	977	816	699	612	490	408	306	272	245	196	163	140
	6.0	VC	4.47	1341	1073	894	766	671	536	447	335	298	268	215	179	153
	7.0	C	4.83	1449	1159	966	828	725	580	483	362	322	290	232	193	166

Nota: Compruebe siempre los índices de aplicación. La clasificación del tamaño de las gotas se basa en la norma ISO 25358. La clasificación estándar del tamaño de gota está sujeta a cambios. Las tablas se basan en la aspersión de agua a 21°C. Consulte la información técnica (páginas 179–202) para la clasificación del tamaño de gota, fórmulas útiles y otra información técnica.

CLASIFICACIÓN LERAP

PUNTA & CAPACIDAD	PRESIÓN (BAR)	CLASIFICACIÓN POR ESTRELLAS
TTI60-11002	1.5–4.25	★★★
	4.26–5.0	★★
TTI60-110025	1.5–5.0	★★★
TTI60-11003	1.5–5.0	★★★
TTI60-11004	1.5–5.0	★★★
TTI60-11005	1.5–5.0	★★★



Visite www.teejet.com para consultar gráficas actualizadas.



BOQUILLAS PARA APLICACIONES AL VOLEO

Aplicaciones típicas

HERBICIDA	FUNGICIDA	INSECTICIDA	CONTROL DE DERIVA	APROBADO PWM
CONTACTO	CONTACTO	CONTACTO		
MUY BUENA	EXCELENTE	EXCELENTE	BUENA	
SISTÉMICO	SISTÉMICO	SISTÉMICO		
BUENA	BUENA	BUENA		



CARACTERÍSTICAS

- Patrón de aspersión plano de bordes ahusados para una cobertura uniforme en aplicaciones al voleo.
- Reduce la deriva a presiones más bajas, mejor cobertura a presiones más altas.
- Orificio en cerámica disponible en un cuerpo de polipropileno resistente a la corrosión con codificación de color VisiFlo en capacidades de 80° 03-08 y 110° 02-08.
- XR110025 sólo disponible en VK.
- XR80025 y XR80035 sólo disponibles en VS.
- Bronce disponible sólo en 110°.
- Alineación automática de la aspersión con tapa y junta Quick TeeJet® 114441A-* - CELR (01 a 08) o 114443A-* - CELR (10 y 15). Consulte la página 118 para más información.

PATRÓN DE ASPERSIÓN

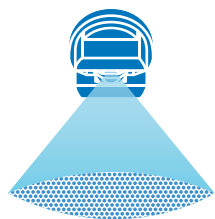

CLASIFICACIÓN DEL TAMAÑO DE LAS GOTAS

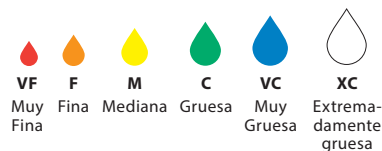

ALTURA ÓPTIMA DE ASPERSIÓN

ÁNGULO	SEPARACIÓN DE 50 CM
80°	ALTURA 75 cm
110°	ALTURA 50 cm

RANGO DE PRESIÓN RECOMENDADO



MATERIALES DISPONIBLES

- VS** ACERO INOXIDABLE
- VP** POLÍMERO
- VK** CERÁMICA
- VB** BRONCE
- SS** ACERO INOXIDABLE

CÓMO PEDIR

Cerámica con codificación de color VisiFlo

X R 1 1 0 0 4 - V K

Tipo de punta Ángulo de aspersión Capacidad tamaño Código de material

Cerámica con codificación de color VisiFlo, incluye tapa y empaque* Quick TeeJet®

X R 1 1 0 0 2 - V P - C E

Tipo de punta Ángulo de aspersión Capacidad tamaño Código de material Tapa y junta incluidos

*Véase la página 118 para más información sobre las tapas.



NO. DE PUNTA (TAMAÑO DE TAMBA DE DEL FILTRO)	bar	TAMAÑO DE LA GOTA		CAPACIDAD UNA BOQUILLA EN l/min	DOSIS DE APLICACIÓN PARA UNA DISTANCIA ENTRE PUNTAS DE 50 cm												
		80°	110°		l/ha												
		4 km/h	5 km/h		6 km/h	7 km/h	8 km/h	10 km/h	12 km/h	16 km/h	18 km/h	20 km/h	25 km/h	30 km/h	35 km/h		
XR8001 XR11001 (100)	1.0	F	F	0.23	69.0	55.2	46.0	39.4	34.5	27.6	23.0	17.3	15.3	13.8	11.0	9.2	7.9
	1.5	F	F	0.28	84.0	67.2	56.0	48.0	42.0	33.6	28.0	21.0	18.7	16.8	13.4	11.2	9.6
	2.0	F	F	0.32	96.0	76.8	64.0	54.9	48.0	38.4	32.0	24.0	21.3	19.2	15.4	12.8	11.0
	2.5	F	F	0.36	108	86.4	72.0	61.7	54.0	43.2	36.0	27.0	24.0	21.6	17.3	14.4	12.3
	3.0	F	F	0.39	117	93.6	78.0	66.9	58.5	46.8	39.0	29.3	26.0	23.4	18.7	15.6	13.4
4.0	F	VF	0.45	135	108	90.0	77.1	67.5	54.0	45.0	33.8	30.0	27.0	21.6	18.0	15.4	
XR80015 XR110015 (100)	1.0	M	M	0.34	102	81.6	68.0	58.3	51.0	40.8	34.0	25.5	22.7	20.4	16.3	13.6	11.7
	1.5	F	F	0.42	126	101	84.0	72.0	63.0	50.4	42.0	31.5	28.0	25.2	20.2	16.8	14.4
	2.0	F	F	0.48	144	115	96.0	82.3	72.0	57.6	48.0	36.0	32.0	28.8	23.0	19.2	16.5
	2.5	F	F	0.54	162	130	108	92.6	81.0	64.8	54.0	40.5	36.0	32.4	25.9	21.6	18.5
	3.0	F	F	0.59	177	142	118	101	88.5	70.8	59.0	44.3	39.3	35.4	28.3	23.6	20.2
4.0	F	F	0.68	204	163	136	117	102	81.6	68.0	51.0	45.3	40.8	32.6	27.2	23.3	
XR8002 XR11002 (50)	1.0	M	M	0.46	138	110	92.0	78.9	69.0	55.2	46.0	34.5	30.7	27.6	22.1	18.4	15.8
	1.5	M	M	0.56	168	134	112	96.0	84.0	67.2	56.0	42.0	37.3	33.6	26.9	22.4	19.2
	2.0	F	F	0.65	195	156	130	111	97.5	78.0	65.0	48.8	43.3	39.0	31.2	26.0	22.3
	2.5	F	F	0.72	216	173	144	123	108	86.4	72.0	54.0	48.0	43.2	34.6	28.8	24.7
	3.0	F	F	0.79	237	190	158	135	119	94.8	79.0	59.3	52.7	47.4	37.9	31.6	27.1
4.0	F	F	0.91	273	218	182	156	137	109	91.0	68.3	60.7	54.6	43.7	36.4	31.2	
XR80025 XR110025 (50)	1.0	M	M	0.57	171	137	114	97.7	85.5	68.4	57.0	42.8	38.0	34.2	27.4	22.8	19.5
	1.5	M	M	0.70	210	168	140	120	105	84.0	70.0	52.5	46.7	42.0	33.6	28.0	24.0
	2.0	M	M	0.81	243	194	162	139	122	97.2	81.0	60.8	54.0	48.6	38.9	32.4	27.8
	2.5	F	F	0.90	270	216	180	154	135	108	90.0	67.5	60.0	54.0	43.2	36.0	30.9
	3.0	F	F	0.99	297	238	198	170	149	119	99.0	74.3	66.0	59.4	47.5	39.6	33.9
4.0	F	F	1.14	342	274	228	195	171	137	114	85.5	76.0	68.4	54.7	45.6	39.1	
XR8003 XR11003 (50)	1.0	M	M	0.68	204	163	136	117	102	81.6	68.0	51.0	45.3	40.8	32.6	27.2	23.3
	1.5	M	M	0.83	249	199	166	142	125	99.6	83.0	62.3	55.3	49.8	39.8	33.2	28.5
	2.0	M	M	0.96	288	230	192	165	144	115	96.0	72.0	64.0	57.6	46.1	38.4	32.9
	2.5	M	M	1.08	324	259	216	185	162	130	108	81.0	72.0	64.8	51.8	43.2	37.0
	3.0	F	F	1.18	354	283	236	202	177	142	118	88.5	78.7	70.8	56.6	47.2	40.5
4.0	F	F	1.36	408	326	272	233	204	163	136	102	90.7	81.6	65.3	54.4	46.6	
XR80035 (50)	1.0	M		0.80	240	192	160	137	120	96.0	80.0	60.0	53.3	48.0	38.4	32.0	27.4
	1.5	M		0.98	294	235	196	168	147	118	98.0	73.5	65.3	58.8	47.0	39.2	33.6
	2.0	M		1.13	339	271	226	194	170	136	113	84.8	75.3	67.8	54.2	45.2	38.7
	2.5	M		1.26	378	302	252	216	189	151	126	94.5	84.0	75.6	60.5	50.4	43.2
	3.0	M		1.38	414	331	276	237	207	166	138	104	92.0	82.8	66.2	55.2	47.3
4.0	F		1.59	477	382	318	273	239	191	159	119	106	95.4	76.3	63.6	54.5	
XR8004 XR11004 (50)	1.0	M	M	0.91	273	218	182	156	137	109	91.0	68.3	60.7	54.6	43.7	36.4	31.2
	1.5	M	M	1.12	336	269	224	192	168	134	112	84.0	74.7	67.2	53.8	44.8	38.4
	2.0	M	M	1.29	387	310	258	221	194	155	129	96.8	86.0	77.4	61.9	51.6	44.2
	2.5	M	M	1.44	432	346	288	247	216	173	144	108	96.0	86.4	69.1	57.6	49.4
	3.0	M	M	1.58	474	379	316	271	237	190	158	119	105	94.8	75.8	63.2	54.2
4.0	F	F	1.82	546	437	364	312	273	218	182	137	121	109	87.4	72.8	62.4	
XR8005 XR11005 (50)	1.0	C	M	1.14	342	274	228	195	171	137	114	85.5	76.0	68.4	54.7	45.6	39.1
	1.5	M	M	1.39	417	334	278	238	209	167	139	104	92.7	83.4	66.7	55.6	47.7
	2.0	M	M	1.61	483	386	322	276	242	193	161	121	107	96.6	77.3	64.4	55.2
	2.5	M	M	1.80	540	432	360	309	270	216	180	135	120	108	86.4	72.0	61.7
	3.0	M	M	1.97	591	473	394	338	296	236	197	148	131	118	94.6	78.8	67.5
4.0	F	F	2.27	681	545	454	389	341	272	227	170	151	136	109	90.8	77.8	
XR8006 XR11006 (50)	1.0	C	C	1.37	411	329	274	235	206	164	137	103	91.3	82.2	65.8	54.8	47.0
	1.5	C	M	1.68	504	403	336	288	252	202	168	126	112	101	80.6	67.2	57.6
	2.0	M	M	1.94	582	466	388	333	291	233	194	146	129	116	93.1	77.6	66.5
	2.5	M	M	2.16	648	518	432	370	324	259	216	162	144	130	104	86.4	74.1
	3.0	M	M	2.37	711	569	474	406	356	284	237	178	158	142	114	94.8	81.3
4.0	M	M	2.74	822	658	548	470	411	329	274	206	183	164	132	110	93.9	
XR8008 XR11008 (50)	1.0	VC	C	1.82	546	437	364	312	273	218	182	137	121	109	87.4	72.8	62.4
	1.5	C	M	2.23	669	535	446	382	335	268	223	167	149	134	107	89.2	76.5
	2.0	C	M	2.58	774	619	516	442	387	310	258	194	172	155	124	103	88.5
	2.5	M	M	2.88	864	691	576	494	432	346	288	216	192	173	138	115	98.7
	3.0	M	M	3.16	948	758	632	542	474	379	316	237	211	190	152	126	108
4.0	M	M	3.65	1095	876	730	626	548	438	365	274	243	219	175	146	125	
XR8010† XR11010†	1.0	VC	C	2.28	684	547	456	391	342	274	228	171	152	137	109	91.2	78.2
	1.5	C	C	2.79	837	670	558	478	419	335	279	209	186	167	134	112	95.7
	2.0	C	C	3.23	969	775	646	554	485	388	323	242	215	194	155	129	111
	2.5	C	M	3.61	1083	866	722	619	542	433	361	271	241	217	173	144	124
	3.0	M	M	3.95	1185	948	790	677	593	474	395	296	263	237	190	158	135
4.0	M	M	4.56	1368	1094	912	782	684	547	456	342	304	274	219	182	156	
XR8015† XR11015†	1.0	XC	VC	3.42	1026	821	684	586	513	410	342	257	228	205	164	137	117
	1.5	VC	VC	4.19	1257	1006	838	718	629	503	419	314	279	251	201	168	144
	2.0	VC	C	4.83	1449	1159	966	828	725	580	483	362	322	290	232	193	166
	2.5	C	C	5.40	1620	1296	1080	926	810	648	540	405	360	324	259	216	185
	3.0	C	C	5.92	1776	1421	1184	1015	888	710	592	444	395	355	284	237	203
4.0	M	M	6.84	2052	1642	1368	1173	1026	821	684	513						



BOQUILLAS PARA APLICACIONES AL VOLEO

Aplicaciones típicas



HERBICIDA
CONTACTO
MUY BUENA
SISTÉMICO
BUENA



FUNGICIDA
CONTACTO
EXCELENTE
SISTÉMICO
BUENA



INSECTICIDA
CONTACTO
EXCELENTE
SISTÉMICO
BUENA



CONTROL DE DERIVA
BUENA



APROBADO PWM



CARACTERÍSTICAS

- Patrón de aspersión plano de bordes ahusados para una cobertura uniforme en aplicaciones al voleo.
- Reduce la deriva a presiones más bajas, mejor cobertura a presiones más altas.
- Varios materiales de orificio XR se montan permanentemente en tapas Quick TeeJet de nylon reforzado, lo que proporciona un desempeño fiable de las XR, una instalación conveniente y una alineación automática del patrón de aspersión.
- Incluye un sello hermético que se mantiene en su sitio y asegura un buen sellado.

PATRÓN DE ASPERSIÓN

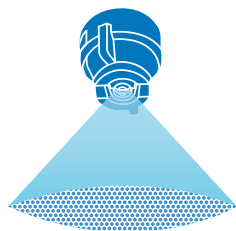

CLASIFICACIÓN DEL TAMAÑO DE LAS GOTAS

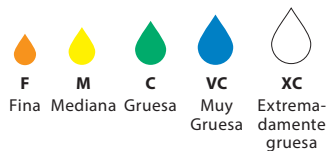

ALTURA ÓPTIMA DE ASPERSIÓN

SEPARACIÓN DE 50 CM	
ÁNGULO	ALTURA
80°	75 cm
110°	50 cm

RANGO DE PRESIÓN RECOMENDADO



MATERIALES DISPONIBLES

VS ACERO INOXIDABLE

VP POLÍMERO

VK CERÁMICA

CÓMO PEDIR

Acero inoxidable con codificación de color VisiFlo®

X R C 1 1 0 0 4 - V S

Tipo de punta Ángulo de aspersión Capacidad tamaño Código de material

Polímero con codificación de color VisiFlo

X R C 1 1 0 0 4 - V P

Tipo de punta Ángulo de aspersión Capacidad tamaño Código de material

Cerámica con codificación de color VisiFlo

X R C 1 1 0 0 4 - V K

Tipo de punta Ángulo de aspersión Capacidad tamaño Código de material



NO. DE PUNTA (TAMAÑO DE TALLA DEL FILTRO)	bar	TAMAÑO DE LA GOTA		CAPACIDAD UNA BOQUILLA EN l/min	DOSIS DE APLICACIÓN PARA UNA DISTANCIA ENTRE PUNTAS DE 50 cm												
		80°	110°		l/ha												
		4 km/h	5 km/h		6 km/h	7 km/h	8 km/h	10 km/h	12 km/h	16 km/h	18 km/h	20 km/h	25 km/h	30 km/h	35 km/h		
XRC80015 XRC110015 (100)	1.0	M	M	0.34	102	81.6	68.0	58.3	51.0	40.8	34.0	25.5	22.7	20.4	16.3	13.6	11.7
	1.5	F	F	0.42	126	101	84.0	72.0	63.0	50.4	42.0	31.5	28.0	25.2	20.2	16.8	14.4
	2.0	F	F	0.48	144	115	96.0	82.3	72.0	57.6	48.0	36.0	32.0	28.8	23.0	19.2	16.5
	3.0	F	F	0.59	177	142	118	101	88.5	70.8	59.0	44.3	39.3	35.4	28.3	23.6	20.2
XRC8002 XRC11002 (50)	1.0	M	M	0.46	138	110	92.0	78.9	69.0	55.2	46.0	34.5	30.7	27.6	22.1	18.4	15.8
	1.5	M	M	0.56	168	134	112	96.0	84.0	67.2	56.0	42.0	37.3	33.6	26.9	22.4	19.2
	2.0	F	F	0.65	195	156	130	111	97.5	78.0	65.0	48.8	43.3	39.0	31.2	26.0	22.3
	3.0	F	F	0.79	237	190	158	135	119	94.8	79.0	59.3	52.7	47.4	37.9	31.6	27.1
XRC80025 XRC110025 (50)	1.0	M	M	0.57	171	137	114	97.7	85.5	68.4	57.0	42.8	38.0	34.2	27.4	22.8	19.5
	1.5	M	M	0.70	210	168	140	120	105	84.0	70.0	52.5	46.7	42.0	33.6	28.0	24.0
	2.0	M	M	0.81	243	194	162	139	122	97.2	81.0	60.8	54.0	48.6	38.9	32.4	27.8
	3.0	F	F	0.99	297	238	198	170	149	119	99.0	74.3	66.0	59.4	47.5	39.6	33.9
XRC8003 XRC11003 (50)	1.0	M	M	0.68	204	163	136	117	102	81.6	68.0	51.0	45.3	40.8	32.6	27.2	23.3
	1.5	M	M	0.83	249	199	166	142	125	99.6	83.0	62.3	55.3	49.8	39.8	33.2	28.5
	2.0	M	M	0.96	288	230	192	165	144	115	96.0	72.0	64.0	57.6	46.1	38.4	32.9
	3.0	F	F	1.18	354	283	236	202	177	142	118	88.5	78.7	70.8	56.6	47.2	40.5
XRC8004 XRC11004 (50)	1.0	M	M	0.91	273	218	182	156	137	109	91.0	68.3	60.7	54.6	43.7	36.4	31.2
	1.5	M	M	1.12	336	269	224	192	168	134	112	84.0	74.7	67.2	53.8	44.8	38.4
	2.0	M	M	1.29	387	310	258	221	194	155	129	96.8	86.0	77.4	61.9	51.6	44.2
	3.0	M	M	1.58	474	379	316	271	237	190	158	119	105	94.8	75.8	63.2	54.2
XRC8005 XRC11005 (50)	1.0	C	M	1.14	342	274	228	195	171	137	114	85.5	76.0	68.4	54.7	45.6	39.1
	1.5	M	M	1.39	417	334	278	238	209	167	139	104	92.7	83.4	66.7	55.6	47.7
	2.0	M	M	1.61	483	386	322	276	242	193	161	121	107	96.6	77.3	64.4	55.2
	3.0	M	M	1.97	591	473	394	338	296	236	197	148	131	118	94.6	78.8	67.5
XRC8006 XRC11006 (50)	1.0	C	C	1.37	411	329	274	235	206	164	137	103	91.3	82.2	65.8	54.8	47.0
	1.5	C	M	1.68	504	403	336	288	252	202	168	126	112	101	80.6	67.2	57.6
	2.0	M	M	1.94	582	466	388	333	291	233	194	146	129	116	93.1	77.6	66.5
	3.0	M	M	2.37	711	569	474	406	356	284	237	178	158	142	114	94.8	81.3
XRC8008 XRC11008 (50)	1.0	VC	C	1.82	546	437	364	312	273	218	182	137	121	109	87.4	72.8	62.4
	1.5	C	M	2.23	669	535	446	382	335	268	223	167	149	134	107	89.2	76.5
	2.0	C	M	2.58	774	619	516	442	387	310	258	194	172	155	124	103	88.5
	3.0	M	M	3.16	948	758	632	542	474	379	316	237	211	190	152	126	108
XRC8010 XRC11010	1.0	VC	C	2.28	684	547	456	391	342	274	228	171	152	137	109	91.2	78.2
	1.5	C	C	2.79	837	670	558	478	419	335	279	209	186	167	134	112	95.7
	2.0	C	C	3.23	969	775	646	554	485	388	323	242	215	194	155	129	111
	3.0	M	M	3.95	1185	948	790	677	593	474	395	296	263	237	190	158	135
XR8015† XR11015†	1.0	VC	VC	3.42	1026	821	684	586	513	410	342	257	228	205	164	137	117
	1.5	VC	VC	4.19	1257	1006	838	718	629	503	419	314	279	251	201	168	144
	2.0	C	C	4.83	1449	1159	966	828	725	580	483	362	322	290	232	193	166
	3.0	C	C	5.92	1776	1421	1184	1015	888	710	592	444	395	355	284	237	203
XRC11020	1.0		XC	4.56	1368	1094	912	782	684	547	456	342	304	274	219	182	156
	1.5		VC	5.58	1674	1339	1116	957	837	670	558	419	372	335	268	223	191
	2.0		VC	6.44	1932	1546	1288	1104	966	773	644	483	429	386	309	258	221
	3.0		C	7.89	2367	1894	1578	1353	1184	947	789	592	526	473	379	316	271
4.0		C	9.11	2733	2186	1822	1562	1367	1093	911	683	607	547	437	364	312	

Nota: Compruebe siempre los índices de aplicación. La clasificación del tamaño de las gotas se basa en la norma ISO 25358. La clasificación estándar del tamaño de gota está sujeta a cambios. Las tablas se basan en la aspersión de agua a 21°C. Consulte la información técnica (páginas 179–202) para la clasificación del tamaño de gota, fórmulas útiles y otra información técnica.



Visite www.teejet.com para consultar gráficas actualizadas.



BOQUILLAS PARA APLICACIONES AL VOLEO

Aplicaciones típicas

						
HERBICIDA APLICADO AL SUELO	FUNGICIDA CONTACTO	INSECTICIDA CONTACTO	FERTILIZANTE AL VOLEO	CONTROL DE DERIVA	APROBADO PWM	
EXCELENTE	EXCELENTE	EXCELENTE	EXCELENTE	BUENA		
CONTACTO	SISTÉMICO	SISTÉMICO				
MUY BUENA	BUENA	BUENA				
SISTÉMICO						
BUENA						





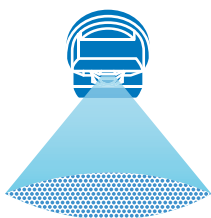

CARACTERÍSTICAS

- Patrón de aspersión plana de bordes ahusados para una cobertura uniforme en aplicaciones al voleo.
- Versión con código de colores VisiFlo® disponible en acero inoxidable, cerámica y polímero en ángulos de aspersión de 80° o 110° en tamaños seleccionados.
- Disponibles en cerámica en 80° en capacidades 01-02 y 110° 01-015. Consulte las puntas XR y XRC TeeJet® en las páginas 28-31 para capacidades mayores.
- Consulte las páginas 68-69 para ver las puntas de aspersión planas TeeJet.
- Alineación automática de la aspersión con tapa y junta Quick TeeJet® 114441A-* - CELR (0065 a 08) o 114443A-* - CELR (10 a 20). Consulte la página 118 para más información.

PATRÓN DE ASPERSIÓN



CLASIFICACIÓN DEL TAMAÑO DE LAS GOTAS

				
VF	F	M	C	VC
Muy Fina	Fina	Mediana	Gruesa	Muy Gruesa

ALTURA ÓPTIMA DE ASPERSIÓN

ÁNGULO	SEPARACIÓN DE 50 CM ALTURA
65°	90 cm
80°	75 cm
110°	50 cm

MATERIALES DISPONIBLES

- VS** ACERO INOXIDABLE
- VP** POLÍMERO
- HSS** ACERO INOXIDABLE ENDURECIDO
- B** BRONCE

RANGO DE PRESIÓN RECOMENDADO



CÓMO PEDIR

Acero inoxidable con codificación de color VisiFlo	Polímero con codificación de color VisiFlo	Bronce
T P 8 0 0 2 V S	T P 1 1 0 0 2 V P	T P 1 1 0 0 3
Tipo de punta	Tipo de punta	Tipo de punta
Ángulo de aspersión	Ángulo de aspersión	Ángulo de aspersión
Capacidad de tamaño	Capacidad de tamaño	Capacidad de tamaño
Código de material	Código de material	



BOQUILLAS PARA APLICACIONES AL VOLEO

NO. DE PUNTA (TAMAÑO DE MALLA DEL FILTRO)	bar	TAMAÑO DE LA GOTA		CAPACIDAD UNA BOQUILLA EN l/min	DOSIS DE APLICACIÓN PARA UNA DISTANCIA ENTRE PUNTAS DE 50 cm												
					l/ha												
		80°	110°		4 km/h	5 km/h	6 km/h	7 km/h	8 km/h	10 km/h	12 km/h	16 km/h	18 km/h	20 km/h	25 km/h	30 km/h	35 km/h
TP650050† TP800050† TP1100050† (100)	2.0	F	VF	0.16	48.0	38.4	32.0	27.4	24.0	19.2	16.0	12.0	10.7	9.6	7.7	6.4	5.5
	2.5	F	VF	0.18	54.0	43.2	36.0	30.9	27.0	21.6	18.0	13.5	12.0	10.8	8.6	7.2	6.2
	3.0	VF	VF	0.20	60.0	48.0	40.0	34.3	30.0	24.0	20.0	15.0	13.3	12.0	9.6	8.0	6.9
	3.5	VF	VF	0.22	66.0	52.8	44.0	37.7	33.0	26.4	22.0	16.5	14.7	13.2	10.6	8.8	7.5
	4.0	VF	VF	0.23	69.0	55.2	46.0	39.4	34.5	27.6	23.0	17.3	15.3	13.8	11.0	9.2	7.9
TP650067† TP800067† TP1100067† (100)	2.0	F	F	0.21	63.0	50.4	42.0	36.0	31.5	25.2	21.0	15.8	14.0	12.6	10.1	8.4	7.2
	2.5	VF	F	0.24	72.0	57.6	48.0	41.1	36.0	28.8	24.0	18.0	16.0	14.4	11.5	9.6	8.2
	3.0	VF	F	0.26	78.0	62.4	52.0	44.6	39.0	31.2	26.0	19.5	17.3	15.6	12.5	10.4	8.9
	3.5	VF	VF	0.28	84.0	67.2	56.0	48.0	42.0	33.6	28.0	21.0	18.7	16.8	13.4	11.2	9.6
	4.0	VF	VF	0.30	90.0	72.0	60.0	51.4	45.0	36.0	30.0	22.5	20.0	18.0	14.4	12.0	10.3
TP6501†	2.0	F	F	0.32	96.0	76.8	64.0	54.9	48.0	38.4	32.0	24.0	21.3	19.2	15.4	12.8	11.0
	2.5	F	F	0.36	108	86.4	72.0	61.7	54.0	43.2	36.0	27.0	24.0	21.6	17.3	14.4	12.3
TP8001 TP11001 (100)	3.0	F	F	0.39	117	93.6	78.0	66.9	58.5	46.8	39.0	29.3	26.0	23.4	18.7	15.6	13.4
	3.5	VF	F	0.42	126	101	84.0	72.0	63.0	50.4	42.0	31.5	28.0	25.2	20.2	16.8	14.4
	4.0	VF	VF	0.45	135	108	90.0	77.1	67.5	54.0	45.0	33.8	30.0	27.0	21.6	18.0	15.4
TP65015†	2.0	F	F	0.48	144	115	96.0	82.3	72.0	57.6	48.0	36.0	32.0	28.8	23.0	19.2	16.5
	2.5	F	F	0.54	162	130	108	92.6	81.0	64.8	54.0	40.5	36.0	32.4	25.9	21.6	18.5
	3.0	F	F	0.59	177	142	118	101	88.5	70.8	59.0	44.3	39.3	35.4	28.3	23.6	20.2
	3.5	F	F	0.64	192	154	128	110	96.0	76.8	64.0	48.0	42.7	38.4	30.7	25.6	21.9
	4.0	F	F	0.68	204	163	136	117	102.0	81.6	68.0	51.0	45.3	40.8	32.6	27.2	23.3
TP6502†	2.0	F	M	0.65	195	156	130	111	97.5	78.0	65.0	48.8	43.3	39.0	31.2	26.0	22.3
	2.5	F	F	0.72	216	173	144	123	108	86.4	72.0	54.0	48.0	43.2	34.6	28.8	24.7
	3.0	F	F	0.79	237	190	158	135	119	94.8	79.0	59.3	52.7	47.4	37.9	31.6	27.1
	3.5	F	F	0.85	255	204	170	146	128	102	85.0	63.8	56.7	51.0	40.8	34.0	29.1
	4.0	F	F	0.91	273	218	182	156	137	109	91.0	68.3	60.7	54.6	43.7	36.4	31.2
TP6503†	2.0	M	M	0.96	288	230	192	165	144	115	96.0	72.0	64.0	57.6	46.1	38.4	32.9
	2.5	F	M	1.08	324	259	216	185	162	130	108	81.0	72.0	64.8	51.8	43.2	37.0
	3.0	F	M	1.18	354	283	236	202	177	142	118	88.5	78.7	70.8	56.6	47.2	40.5
	3.5	F	F	1.27	381	305	254	218	191	152	127	95.3	84.7	76.2	61.0	50.8	43.5
	4.0	F	F	1.36	408	326	272	233	204	163	136	102.0	90.7	81.6	65.3	54.4	46.6
TP6504†	2.0	M	M	1.29	387	310	258	221	194	155	129	96.8	86.0	77.4	61.9	51.6	44.2
	2.5	F	M	1.44	432	346	288	247	216	173	144	108	96.0	86.4	69.1	57.6	49.4
	3.0	F	M	1.58	474	379	316	271	237	190	158	119	105	94.8	75.8	63.2	54.2
	3.5	F	M	1.71	513	410	342	293	257	205	171	128	114	103	82.1	68.4	58.6
	4.0	F	M	1.82	546	437	364	312	273	218	182	137	121	109	87.4	72.8	62.4
TP6505†	2.0	M	M	1.61	483	386	322	276	242	193	161	121	107	96.6	77.3	64.4	55.2
	2.5	M	M	1.80	540	432	360	309	270	216	180	135	120	108	86.4	72.0	61.7
	3.0	M	M	1.97	591	473	394	338	296	236	197	148	131	118	94.6	78.8	67.5
	3.5	M	M	2.13	639	511	426	365	320	256	213	160	142	128	102	85.2	73.0
	4.0	M	M	2.27	681	545	454	389	341	272	227	170	151	136	109	90.8	77.8
TP6506†	2.0	M	C	1.94	582	466	388	333	291	233	194	146	129	116	93.1	77.6	66.5
	2.5	M	M	2.16	648	518	432	370	324	259	216	162	144	130	104	86.4	74.1
	3.0	M	M	2.37	711	569	474	406	356	284	237	178	158	142	114	94.8	81.3
	3.5	M	M	2.56	768	614	512	439	384	307	256	192	171	154	123	102	87.8
	4.0	M	M	2.74	822	658	548	470	411	329	274	206	183	164	132	110	93.9
TP6508†	2.0	M	C	2.58	774	619	516	442	387	310	258	194	172	155	124	103	88.5
	2.5	M	C	2.88	864	691	576	494	432	346	288	216	192	173	138	115	98.7
	3.0	M	M	3.16	948	758	632	542	474	379	316	237	211	190	152	126	108
	3.5	M	M	3.41	1023	818	682	585	512	409	341	256	227	205	164	136	117
	4.0	M	M	3.65	1095	876	730	626	548	438	365	274	243	219	175	146	125
TP6510† TP8010† TP11010†	2.0	C	C	3.23	969	775	646	554	485	388	323	242	215	194	155	129	111
	2.5	M	C	3.61	1083	866	722	619	542	433	361	271	241	217	173	144	124
	3.0	M	M	3.95	1185	948	790	677	593	474	395	296	263	237	190	158	135
	3.5	M	M	4.27	1281	1025	854	732	641	512	427	320	285	256	205	171	146
	4.0	M	M	4.56	1368	1094	912	782	684	547	456	342	304	274	219	182	156
TP6515† TP8015† TP11015†	2.0	C	VC	4.83	1449	1159	966	828	725	580	483	362	322	290	232	193	166
	2.5	C	C	5.40	1620	1296	1080	926	810	648	540	405	360	324	259	216	185
	3.0	C	C	5.92	1776	1421	1184	1015	888	710	592	444	395	355	284	237	203
	3.5	M	C	6.39	1917	1534	1278	1095	959	767	639	479	426	383	307	256	219
	4.0	M	C	6.84	2052	1642	1368	1173	1026	821	684	513	456	410	328	274	235
TP6520† TP8020† TP11020†	2.0	VC	VC	6.44	1932	1546	1288	1104	966	773	644	483	429	386	309	258	221
	2.5	C	C	7.20	2160	1728	1440	1234	1080	864	720	540	480	432	346	288	247
	3.0	C	C	7.89	2367	1894	1578	1353	1184	947	789	592	526	473	379	316	271
	3.5	C	C	8.52	2556	2045	1704	1461	1278	1022	852	639	568	511	409	341	292
	4.0	C	C	9.11	2733	2186	1822	1562	1367	1093	911	683	607	547	437	364	312

Nota: Compruebe siempre los índices de aplicación. La clasificación del tamaño de las gotas se basa en la norma ISO 25358. La clasificación estándar del tamaño de gota está sujeta a cambios. Las tablas se basan en la aspersión de agua a 21°C. Consulte la información técnica (páginas 179–202) para la clasificación del tamaño de gota, fórmulas útiles y otra información técnica.

†Disponible en bronce y/o acero inoxidable y/o acero inoxidable endurecido.



BOQUILLAS PARA APLICACIONES AL VOLEO

Aplicaciones típicas

HERBICIDA APLICADO AL SUELO	FUNGICIDA SISTÉMICO	INSECTICIDA SISTÉMICO	FERTILIZER AL VOLEO	CONTROL DE DERIVA	APROBADO PWM	
MUY BUENA	EXCELENTE	EXCELENTE	EXCELENTE	BUENA		
CONTACTO						
EXCELENTE						
SISTÉMICO						
EXCELENTE						

CARACTERÍSTICAS

- El diseño del pre-orificio produce gotas más grandes y reduce las pequeñas gotas susceptibles a la deriva, minimizando la contaminación por pulverización fuera del objetivo.
- El patrón de aspersión plana de bordes ahusados proporciona una cobertura uniforme cuando los patrones de boquillas adyacentes se superponen (se traslapan) en aplicaciones al voleo.
- El pre-orificio codificado por colores es extraíble para cualquier operación de limpieza necesaria.
- Disponible en cinco capacidades de acero inoxidable Visiflo® (VS) y polímero Visiflo (VP).
- Alineación automática de la aspersión con tapa y junta 114441A-*-CELR Quick TeeJet®. Consulte la página 118 para obtener más información.



CLASIFICACIÓN DEL TAMAÑO DE LAS GOTAS

F M C
Fina Mediana Gruesa

ALTURA ÓPTIMA DE ASPERSIÓN

ÁNGULO	SEPARACIÓN DE 50 CM ALTURA
80°	75 cm
110°	50 cm

RANGO DE PRESIÓN RECOMENDADO

2-4 bar

MATERIALES DISPONIBLES

VS ACERO INOXIDABLE

VP POLÍMERO

CÓMO PEDIR

Acero inoxidable con codificación de color VisiFlo

D G 8 0 0 2 V S

Tipo de punta de aspersión Ángulo de aspersión Capacidad de tamaño Código de material

Polímero con codificación de color VisiFlo

D G 1 1 0 0 2 - V P

Tipo de punta Ángulo de aspersión Capacidad de tamaño Código de material



NO. DE PUNTA (TAMAÑO DE MALLA DEL FILTRO)	bar	TAMAÑO DE LA GOTA		CAPACIDAD UNA BOQUILLA EN l/min	DOSIS DE APLICACIÓN PARA UNA DISTANCIA ENTRE PUNTAS DE 50 cm												
		80°	110°		l/ha												
					4 km/h	5 km/h	6 km/h	7 km/h	8 km/h	10 km/h	12 km/h	16 km/h	18 km/h	20 km/h	25 km/h	30 km/h	35 km/h
DG80015† DG110015 (100)	2.0	M	M	0.48	144	115	96.0	82.3	72.0	57.6	48.0	36.0	32.0	28.8	23.0	19.2	16.5
	2.5	M	M	0.54	162	130	108	92.6	81.0	64.8	54.0	40.5	36.0	32.4	25.9	21.6	18.5
	3.0	F	M	0.59	177	142	118	101	88.5	70.8	59.0	44.3	39.3	35.4	28.3	23.6	20.2
	4.0	F	M	0.68	204	163	136	117	102	81.6	68.0	51.0	45.3	40.8	32.6	27.2	23.3
	5.0	F	F	0.76	228	182	152	130	114	91.2	76.0	57.0	50.7	45.6	36.5	30.4	26.1
DG8002† DG11002 (50)	2.0	C	C	0.65	195	156	130	111	97.5	78.0	65.0	48.8	43.3	39.0	31.2	26.0	22.3
	2.5	M	C	0.72	216	173	144	123	108	86.4	72.0	54.0	48.0	43.2	34.6	28.8	24.7
	3.0	M	M	0.79	237	190	158	135	119	94.8	79.0	59.3	52.7	47.4	37.9	31.6	27.1
	4.0	M	M	0.91	273	218	182	156	137	109	91.0	68.3	60.7	54.6	43.7	36.4	31.2
	5.0	M	M	1.02	306	245	204	175	153	122	102	76.5	68.0	61.2	49.0	40.8	35.0
DG8003† DG11003 (50)	2.0	C	C	0.96	288	230	192	165	144	115	96.0	72.0	64.0	57.6	46.1	38.4	32.9
	2.5	M	C	1.08	324	259	216	185	162	130	108	81.0	72.0	64.8	51.8	43.2	37.0
	3.0	M	M	1.18	354	283	236	202	177	142	118	88.5	78.7	70.8	56.6	47.2	40.5
	4.0	M	M	1.36	408	326	272	233	204	163	136	102	90.7	81.6	65.3	54.4	46.6
	5.0	M	M	1.52	456	365	304	261	228	182	152	114	101	91.2	73.0	60.8	52.1
DG8004† DG11004 (50)	2.0	C	C	1.29	387	310	258	221	194	155	129	96.8	86.0	77.4	61.9	51.6	44.2
	2.5	M	C	1.44	432	346	288	247	216	173	144	108	96.0	86.4	69.1	57.6	49.4
	3.0	M	M	1.58	474	379	316	271	237	190	158	119	105	94.8	75.8	63.2	54.2
	4.0	M	M	1.82	546	437	364	312	273	218	182	137	121	109	87.4	72.8	62.4
	5.0	M	M	2.04	612	490	408	350	306	245	204	153	136	122	97.9	81.6	69.9
DG8005† DG11005 (50)	2.0	C	C	1.61	483	386	322	276	242	193	161	121	107	96.6	77.3	64.4	55.2
	2.5	C	C	1.80	540	432	360	309	270	216	180	135	120	108	86.4	72.0	61.7
	3.0	M	C	1.97	591	473	394	338	296	236	197	148	131	118	94.6	78.8	67.5
	4.0	M	M	2.27	681	545	454	389	341	272	227	170	151	136	109	90.8	77.8
	5.0	M	M	2.54	762	610	508	435	381	305	254	191	169	152	122	102	87.1

Nota: Compruebe siempre los índices de aplicación. La clasificación del tamaño de las gotas se basa en la norma ISO 25358. La clasificación estándar del tamaño de gota está sujeta a cambios. Las tablas se basan en la aspersión de agua a 21°C. Consulte la información técnica (páginas 179–202) para la clasificación del tamaño de gota, fórmulas útiles y otra información técnica.

†Disponible sólo en acero inoxidable VisiFlo.





BOQUILLAS PARA APLICACIONES AL VOLEO

Aplicaciones típicas

HERBICIDA APLICADO AL SUELO

BUENA

CONTACTO

EXCELENTE

SISTÉMICO

MUY BUENA

FUNGICIDA

CONTACTO

EXCELENTE

SISTÉMICO

MUY BUENA

INSECTICIDA

CONTACTO

EXCELENTE

SISTÉMICO

MUY BUENA

CONTROL DE DERIVA

MUY BUENA

APROBADO PWM



CARACTERÍSTICAS

- El diseño de doble salida produce dos patrones de aspersión en abanico plano de 110° utilizando la tecnología patentada de la boquilla Turbo TeeJet®. El ángulo entre cada abanico es de 60° hacia delante y hacia atrás.
- Ideal para aplicaciones al voleo cuando es importante una cobertura foliar y una penetración en la parte superior del follaje.
- El rango de tamaño de gota es ligeramente mayor que el de la boquilla Turbo TeeJet de la misma capacidad, lo que proporciona propiedades de reducción de la deriva con una mayor cobertura y mejor penetración.
- Disponible en ocho capacidades en polímero VisiFlo® (VP).
- Para la sustitución, utilice la tapa y la junta de alineación automática Quick TeeJet 114441A-* - CELR. Consulte la página 118 para obtener información adicional.

PATRÓN DE ASPERSIÓN

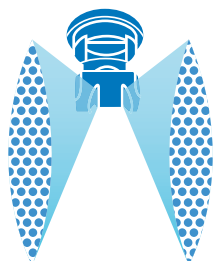

CLASIFICACIÓN DEL TAMAÑO DE LAS GOTAS

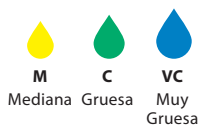

ALTURA ÓPTIMA DE ASPERSIÓN

ÁNGULO	SEPARACIÓN DE 50 CM ALTURA
110°	50 cm

RANGO DE PRESIÓN RECOMENDADO



MATERIALES DISPONIBLES



CÓMO PEDIR

Polímero con codificación de color VisiFlo

T T J 6 0 - 1 1 0 0 4 V P

Tipo de punta Ángulo de aspersión Capacidad tamaño Código de material

Polímero con codificación de color VisiFlo, incluye tapa y empaque* Quick TeeJet®

T T J 6 0 - 1 1 0 0 3 V P - C E

Tipo de punta Ángulo de aspersión Capacidad tamaño Código de material Tapa y junta incluidos

*Véase la página 118 para más información sobre las tapas.



BOQUILLAS PARA APLICACIONES AL VOLEO

NO. DE PUNTA (TAMAÑO DE MALLA DEL FILTRO)	bar	TAMAÑO DE LA GOTA	CAPACIDAD UNA BOQUILLA EN l/min	DOSIS DE APLICACIÓN PARA UNA DISTANCIA ENTRE PUNTAS DE 50 cm												
				l/ha												
				4 km/h	5 km/h	6 km/h	7 km/h	8 km/h	10 km/h	12 km/h	16 km/h	18 km/h	20 km/h	25 km/h	30 km/h	35 km/h
TTJ60-11002 (100)	1.5	C	0.56	168	134	112	96.0	84.0	67.2	56.0	42.0	37.3	33.6	26.9	22.4	19.2
	2.0	C	0.65	195	156	130	111	97.5	78.0	65.0	48.8	43.3	39.0	31.2	26.0	22.3
	3.0	M	0.79	237	190	158	135	119	94.8	79.0	59.3	52.7	47.4	37.9	31.6	27.1
	4.0	M	0.91	273	218	182	156	137	109	91.0	68.3	60.7	54.6	43.7	36.4	31.2
	5.0	M	1.02	306	245	204	175	153	122	102	76.5	68.0	61.2	49.0	40.8	35.0
TTJ60-110025 (100)	1.5	VC	0.70	210	168	140	120	105	84.0	70.0	52.5	46.7	42.0	33.6	28.0	24.0
	2.0	C	0.81	243	194	162	139	122	97.2	81.0	60.8	54.0	48.6	38.9	32.4	27.8
	3.0	C	0.99	297	238	198	170	149	119	99.0	74.3	66.0	59.4	47.5	39.6	33.9
	4.0	M	1.14	342	274	228	195	171	137	114	85.5	76.0	68.4	54.7	45.6	39.1
	5.0	M	1.28	384	307	256	219	192	154	128	96.0	85.3	76.8	61.4	51.2	43.9
TTJ60-11003 (100)	1.5	VC	0.83	249	199	166	142	125	99.6	83.0	62.3	55.3	49.8	39.8	33.2	28.5
	2.0	C	0.96	288	230	192	165	144	115	96.0	72.0	64.0	57.6	46.1	38.4	32.9
	3.0	C	1.18	354	283	236	202	177	142	118	88.5	78.7	70.8	56.6	47.2	40.5
	4.0	M	1.36	408	326	272	233	204	163	136	102	90.7	81.6	65.3	54.4	46.6
	5.0	M	1.52	456	365	304	261	228	182	152	114	101	91.2	73.0	60.8	52.1
TTJ60-11005 (50)	1.5	VC	1.12	336	269	224	192	168	134	112	84.0	74.7	67.2	53.8	44.8	38.4
	2.0	C	1.29	387	310	258	221	194	155	129	96.8	86.0	77.4	61.9	51.6	44.2
	3.0	C	1.58	474	379	316	271	237	190	158	119	105	94.8	75.8	63.2	54.2
	4.0	M	1.82	546	437	364	312	273	218	182	137	121	109	87.4	72.8	62.4
	5.0	M	2.04	612	490	408	350	306	245	204	153	136	122	97.9	81.6	69.9
TTJ60-11005 (50)	1.5	VC	1.39	417	334	278	238	209	167	139	104	92.7	83.4	66.7	55.6	47.7
	2.0	C	1.61	483	386	322	276	242	193	161	121	107	96.6	77.3	64.4	55.2
	3.0	C	1.97	591	473	394	338	296	236	197	148	131	118	94.6	78.8	67.5
	4.0	M	2.27	681	545	454	389	341	272	227	170	151	136	109	90.8	77.8
	5.0	M	2.54	762	610	508	435	381	305	254	191	169	152	122	102	87.1
TTJ60-11006 (50)	1.5	VC	1.68	504	403	336	288	252	202	168	126	112	101	80.6	67.2	57.6
	2.0	C	1.94	582	466	388	333	291	233	194	146	129	116	93.1	77.6	66.5
	3.0	C	2.37	711	569	474	406	356	284	237	178	158	142	114	94.8	81.3
	4.0	M	2.74	822	658	548	470	411	329	274	206	183	164	132	110	93.9
	5.0	M	3.06	918	734	612	525	459	367	306	230	204	184	147	122	105
TTJ60-11008 (50)	1.5	VC	2.23	669	535	446	382	335	268	223	167	149	134	107	89.2	76.5
	2.0	C	2.58	774	619	516	442	387	310	258	194	172	155	124	103	88.5
	3.0	C	3.16	948	758	632	542	474	379	316	237	211	190	152	126	108
	4.0	M	3.65	1095	876	730	626	548	438	365	274	243	219	175	146	125
	5.0	M	4.08	1224	979	816	699	612	490	408	306	272	245	196	163	140
TTJ60-11010 (50)	1.5	VC	2.79	837	670	558	478	419	335	279	209	186	167	134	112	95.7
	2.0	VC	3.23	969	775	646	554	485	388	323	242	215	194	155	129	111
	3.0	C	3.95	1185	948	790	677	593	474	395	296	263	237	190	158	135
	4.0	M	4.56	1368	1094	912	782	684	547	456	342	304	274	219	182	156
	5.0	M	5.10	1530	1224	1020	874	765	612	510	383	340	306	245	204	175
6.0	M	5.59	1677	1342	1118	958	839	671	559	419	373	335	268	224	192	

Nota: Compruebe siempre los índices de aplicación. La clasificación del tamaño de las gotas se basa en la norma ISO 25358. La clasificación estándar del tamaño de gota está sujeta a cambios. Las tablas se basan en la aspersión de agua a 21°C. Consulte la información técnica (páginas 179–202) para la clasificación del tamaño de gota, fórmulas útiles y otra información técnica.

CLASIFICACIÓN LERAP

PUNTA & CAPACIDAD	PRESIÓN (BAR)	CLASIFICACIÓN POR ESTRELLAS
TTJ60-110025	1.5–2.75	★★
TTJ60-11003	1.5–2.5	★★
TTJ60-11004	1.5–2.75	★★
TTJ60-11005	1.5–3.25	★★



Visite www.teejet.com para consultar gráficas actualizadas.



BOQUILLAS PARA APLICACIONES AL VOLEO

Aplicaciones típicas

HERBICIDA
APLICADO AL SUELO
MUY BUENA
CONTACTO
MUY BUENA
SISTÉMICO
EXCELENTE

FUNGICIDA
CONTACTO
BUENA
SISTÉMICO
EXCELENTE

INSECTICIDA
CONTACTO
BUENA
SISTÉMICO
EXCELENTE

CONTROL DE DERIVA
EXCELENTE

APROBADO PWM



CARACTERÍSTICAS

- Punta de aspersión de doble abanico de bordes ahusados con tecnología de inducción de aire.
- La combinación del patrón de abanico plano simétrico doble de 110° y el ángulo entre patrones de aspersión de 60°, además del mayor número de gotas, da como resultado una cobertura y penetración superiores en el cultivo, a la vez que proporciona un excelente control de la deriva.
- Alineación automática de la aspersión con la tapa Quick TeeJet y la junta 114443A-*CELR (02 a 06) o 114502A-*CELR (08 a 15). Consulte la página 118 para obtener información adicional.
- Disponible en nueve capacidades de polímero VisiFlo® (VP).

PATRÓN DE ASPERSIÓN

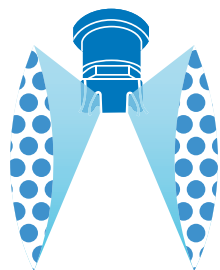

CLASIFICACIÓN DEL TAMAÑO DE LAS GOTAS

M	C	VC	XC	UC
Mediana	Gruesa	Muy Gruesa	Extremadamente Gruesa	Ultra Gruesa

ALTURA ÓPTIMA DE ASPERSIÓN

ÁNGULO	ALTURA
110°	50 cm

RANGO DE PRESIÓN RECOMENDADO

1.5–6 bar

MATERIALES DISPONIBLES

POLÍMERO

CÓMO PEDIR

Polímero con codificación de color VisiFlo

A I T T J 6 0 - 1 1 0 0 4 V P

Tipo de punta Ángulo de aspersión Capacidad tamaño Código de material

Polímero con codificación de color VisiFlo, incluye tapa y empaque* Quick TeeJet®

A I T T J 6 0 - 1 1 0 0 4 V P - C E

Tipo de punta Ángulo de aspersión Capacidad tamaño Código de material Tapa y junta incluidos

*Véase la página 118 para más información sobre las tapas.



NO. DE PUNTA (TAMAÑO DE MALLA DEL FILTRO)	bar	TAMAÑO DE LA GOTA	CAPACIDAD UNA BOQUILLA EN l/min	DOSIS DE APLICACIÓN PARA UNA DISTANCIA ENTRE PUNTAS DE 50 cm												
				l/ha												
				4 km/h	5 km/h	6 km/h	7 km/h	8 km/h	10 km/h	12 km/h	16 km/h	18 km/h	20 km/h	25 km/h	30 km/h	35 km/h
AITTJ60-11002VP (100)	1.5	XC	0.56	168	134	112	96.0	84.0	67.2	56.0	42.0	37.3	33.6	26.9	22.4	19.2
	2.0	VC	0.65	195	156	130	111	97.5	78.0	65.0	48.8	43.3	39.0	31.2	26.0	22.3
	3.0	VC	0.79	237	190	158	135	119	94.8	79.0	59.3	52.7	47.4	37.9	31.6	27.1
	4.0	C	0.91	273	218	182	156	137	109	91.0	68.3	60.7	54.6	43.7	36.4	31.2
	5.0	C	1.02	306	245	204	175	153	122	102	76.5	68.0	61.2	49.0	40.8	35.0
6.0	M	1.12	336	269	224	192	168	134	112	84.0	74.7	67.2	53.8	44.8	38.4	
AITTJ60-110025VP (100)	1.5	XC	0.70	210	168	140	120	105	84.0	70.0	52.5	46.7	42.0	33.6	28.0	24.0
	2.0	VC	0.81	243	194	162	139	122	97.2	81.0	60.8	54.0	48.6	38.9	32.4	27.8
	3.0	VC	0.99	297	238	198	170	149	119	99.0	74.3	66.0	59.4	47.5	39.6	33.9
	4.0	C	1.14	342	274	228	195	171	137	114	85.5	76.0	68.4	54.7	45.6	39.1
	5.0	C	1.28	384	307	256	219	192	154	128	96.0	85.3	76.8	61.4	51.2	43.9
6.0	C	1.40	420	336	280	240	210	168	140	105	93.3	84.0	67.2	56.0	48.0	
AITTJ60-11003VP (50)	1.5	XC	0.83	249	199	166	142	125	99.6	83.0	62.3	55.3	49.8	39.8	33.2	28.5
	2.0	XC	0.96	288	230	192	165	144	115	96.0	72.0	64.0	57.6	46.1	38.4	32.9
	3.0	VC	1.18	354	283	236	202	177	142	118	88.5	78.7	70.8	56.1	47.2	40.5
	4.0	C	1.36	408	326	272	233	204	163	136	102	90.7	81.6	65.3	54.4	46.6
	5.0	C	1.52	456	365	304	261	228	182	152	114	101	91.2	73.0	60.8	52.1
6.0	C	1.67	501	401	334	286	251	200	167	125	111	100	80.2	66.8	57.3	
AITTJ60-11004VP (50)	1.5	XC	1.12	336	269	224	192	168	134	112	84.0	74.7	67.2	53.8	44.8	38.4
	2.0	XC	1.29	387	310	258	221	194	155	129	96.8	86.0	77.4	61.9	51.6	44.2
	3.0	VC	1.58	474	379	316	271	237	190	158	119	105	94.8	75.8	63.2	54.2
	4.0	C	1.82	546	437	364	312	273	218	182	137	121	109	87.4	72.8	62.4
	5.0	C	2.04	612	490	408	350	306	245	204	153	136	122	97.9	81.6	69.9
6.0	C	2.23	669	535	446	382	335	268	223	167	149	134	107	89.2	76.5	
AITTJ60-11005VP (50)	1.5	XC	1.39	417	334	278	238	209	167	139	104	92.7	83.4	66.7	55.6	47.7
	2.0	XC	1.61	483	386	322	276	242	193	161	121	107	96.6	77.3	64.4	55.2
	3.0	VC	1.97	591	473	394	338	296	236	197	148	131	118	94.6	78.8	67.5
	4.0	VC	2.27	681	545	454	389	341	272	227	170	151	136	109	90.8	77.8
	5.0	C	2.54	762	610	508	435	381	305	254	191	169	152	122	102	87.1
6.0	C	2.79	837	670	558	478	419	335	279	209	186	167	134	112	95.7	
AITTJ60-11006VP (50)	1.5	XC	1.68	504	403	336	288	252	202	168	126	112	101	80.6	67.2	57.6
	2.0	XC	1.94	582	466	388	333	291	233	194	146	129	116	93.1	77.6	66.5
	3.0	VC	2.37	711	569	474	406	356	284	237	178	158	142	114	94.8	81.3
	4.0	VC	2.74	822	658	548	470	411	329	274	206	183	164	132	110	93.9
	5.0	C	3.06	918	734	612	525	459	367	306	230	204	184	147	122	105
6.0	C	3.35	1005	804	670	574	503	402	335	251	223	201	161	134	115	
AITTJ60-11008VP (50)	1.5	UC	2.23	669	535	446	382	335	268	223	167	149	134	107	89.2	76.5
	2.0	UC	2.58	774	619	516	442	387	310	258	194	172	155	124	103	88.5
	3.0	XC	3.16	948	758	632	542	474	379	316	237	211	190	152	126	108
	4.0	XC	3.65	1095	876	730	626	548	438	365	274	243	219	175	146	125
	5.0	VC	4.08	1224	979	816	699	612	490	408	306	272	245	196	163	140
6.0	VC	4.47	1341	1073	894	766	671	536	447	335	298	268	215	179	153	
AITTJ60-11010VP (50)	1.5	UC	2.79	837	670	558	478	419	335	279	209	186	167	134	112	95.7
	2.0	UC	3.23	969	775	646	554	485	388	323	242	215	194	155	129	111
	3.0	XC	3.95	1185	948	790	677	593	474	395	296	263	237	190	158	135
	4.0	XC	4.56	1368	1094	912	782	684	547	456	342	304	274	219	182	156
	5.0	VC	5.10	1530	1224	1020	874	765	612	510	383	340	306	245	204	175
6.0	VC	5.59	1677	1342	1118	958	839	671	559	419	373	335	268	224	192	
AITTJ60-11015VP (50)	1.5	UC	4.19	1257	1006	838	718	629	503	419	314	279	251	201	168	144
	2.0	UC	4.83	1449	1159	966	828	725	580	483	362	322	290	232	193	166
	3.0	XC	5.92	1776	1421	1184	1015	888	710	592	444	395	355	284	237	203
	4.0	XC	6.84	2052	1642	1368	1173	1026	821	684	513	456	410	328	274	235
	5.0	VC	7.64	2292	1834	1528	1310	1146	917	764	573	509	458	367	306	262
6.0	VC	8.37	2511	2009	1674	1435	1256	1004	837	628	558	502	402	335	287	

Nota: Compruebe siempre los índices de aplicación. La clasificación del tamaño de las gotas se basa en la norma ISO 25358. La clasificación estándar del tamaño de gota está sujeta a cambios. Las tablas se basan en la aspersión de agua a 21°C. Consulte la información técnica (páginas 179-202) para la clasificación del tamaño de gota, fórmulas útiles y otra información técnica.

CLASIFICACIÓN LERAP

PUNTA & CAPACIDAD	PRESIÓN (BAR)	CLASIFICACIÓN POR ESTRELLAS	PUNTA & CAPACIDAD	PRESIÓN (BAR)	CLASIFICACIÓN POR ESTRELLAS
AITTJ60-11002	1.5-2.25	★★★	AITTJ60-11004	1.5-4.0	★★★
	2.26-4.0	★★★		4.01-5.0	★★★
AITTJ60-110025	1.5-2.5	★★★	AITTJ60-11005	1.5-5.0	★★★
	2.51-4.0	★★★			
AITTJ60-11003	1.5-2.0	★★★			
	2.01-4.5	★★★			



Visite www.teejet.com para consultar gráficas actualizadas.

Aplicaciones típicas



FUNGICIDA CONTACTO
EXCELENTE
 SISTÉMICO
MUY BUENA



CONTROL DE DERIVA
MUY BUENA



CARACTERÍSTICAS

- Proporciona una excelente penetración y cobertura de la cabeza de la semilla para la aplicación de fungicidas en cultivos de cereales.
- La punta AI3070 produce dos patrones de aspersión planos de ángulo amplio para una cobertura uniforme en aplicaciones al voleo.
- La aspersión inclinada hacia delante 30° penetra en las densas copas de los cultivos, mientras que la aspersión inclinada hacia atrás de 70° maximiza la cobertura de la cabeza de la semilla del cultivo.
- Las gotas resistentes a la deriva se producen mediante el uso de un aspirador de aire Venturi.
- Disponible en seis capacidades de polímero VisiFlo® (VP).
- Debido al diseño de la punta de aspersión, la altura de la barra debe reducirse en comparación con otras puntas de aspersión planas (véase la siguiente tabla).
- Pre-orificio extraíble para una limpieza rápida y sencilla.
- Alineación automática de la aspersión con la tapa Quick TeeJet y la junta 114502A-1-CELR o 98579-1-NYR. Consulte la página 118 para obtener más información.

PATRÓN DE ASPERSIÓN

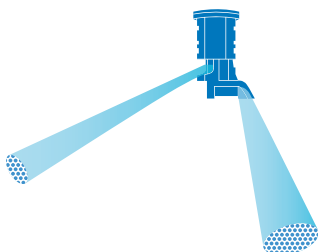

CLASIFICACIÓN DEL TAMAÑO DE LAS GOTAS



ALTURA ÓPTIMA DE ASPERSIÓN

 ALTIMETRO 30 cm	 SEPARACIÓN DE 50 CM ALTIMETRO 50 cm
------------------------	-----------------------------------------------

RANGO DE PRESIÓN RECOMENDADO



1.5-6 bar

MATERIALES DISPONIBLES



CÓMO PEDIR

Polímero con codificación de color VisiFlo

A I 3 0 7 0 - 0 4 V P

Tipo de punta

Capacidad tamaño

Código de material

Polímero con codificación de color VisiFlo, incluye tapa y empaque* Quick TeeJet®

A I 3 0 7 0 - 0 3 V P - C

Tipo de punta

Capacidad tamaño

Código de material

Tapa y junta incluidos

*Véase la página 118 para más información sobre las tapas.

NO. DE PUNTA (TAMAÑO DE MALLA DEL FILTRO)	bar	TAMAÑO DE LA GOTA	CAPACIDAD UNA BOQUILLA EN l/min	DOSIS DE APLICACIÓN PARA UNA DISTANCIA ENTRE PUNTAS DE 50 cm												
				l/ha												
				4 km/h	5 km/h	6 km/h	7 km/h	8 km/h	10 km/h	12 km/h	16 km/h	18 km/h	20 km/h	25 km/h	30 km/h	35 km/h
AI3070-015VP (100)	1.5	VC	0.42	126	101	84.0	72.0	63.0	50.4	42.0	31.5	28.0	25.2	20.2	16.8	14.4
	2.0	VC	0.48	144	115	96.0	82.3	72.0	57.6	48.0	36.0	32.0	28.8	23.0	19.2	16.5
	3.0	C	0.59	177	142	118	101	88.5	70.8	59.0	44.3	39.3	35.4	28.3	23.6	20.2
	4.0	C	0.68	204	163	136	117	102	81.6	68.0	51.0	45.3	40.8	32.6	27.2	23.3
	5.0	M	0.76	228	182	152	130	114	91.2	76.0	57.0	50.7	45.6	36.5	30.4	26.1
	6.0	M	0.83	249	199	166	142	125	99.6	83.0	62.3	55.3	49.8	39.8	33.2	28.5
AI3070-02VP (100)	1.5	XC	0.56	168	134	112	96.0	84.0	67.2	56.0	42.0	37.3	33.6	26.9	22.4	19.2
	2.0	VC	0.65	195	156	130	111	97.5	78.0	65.0	48.8	43.3	39.0	31.2	26.0	22.3
	3.0	C	0.79	237	190	158	135	119	94.8	79.0	59.3	52.7	47.4	37.9	31.6	27.1
	4.0	C	0.91	273	218	182	156	137	109	91.0	68.3	60.7	54.6	43.7	36.4	31.2
	5.0	M	1.02	306	245	204	175	153	122	102	76.5	68.0	61.2	49.0	40.8	35.0
	6.0	M	1.12	336	269	224	192	168	134	112	84.0	74.7	67.2	53.8	44.8	38.4
AI3070-025VP (100)	1.5	XC	0.70	210	168	140	120	105	84.0	70.0	52.5	46.7	42.0	33.6	28.0	24.0
	2.0	VC	0.81	243	194	162	139	122	97.2	81.0	60.8	54.0	48.6	38.9	32.4	27.8
	3.0	VC	0.99	297	238	198	170	149	119	99.0	74.3	66.0	59.4	47.5	39.6	33.9
	4.0	C	1.14	342	274	228	195	171	137	114	85.5	76.0	68.4	54.7	45.6	39.1
	5.0	C	1.28	384	307	256	219	192	154	128	96.0	85.3	76.8	61.4	51.2	43.9
	6.0	M	1.40	420	336	280	240	210	168	140	105	93.3	84.0	67.2	56.0	48.0
AI3070-03VP (50)	1.5	XC	0.83	249	199	166	142	125	99.6	83.0	62.3	55.3	49.8	39.8	33.2	28.5
	2.0	XC	0.96	288	230	192	165	144	115	96.0	72.0	64.0	57.6	46.1	38.4	32.9
	3.0	VC	1.18	354	283	236	202	177	142	118	88.5	78.7	70.8	56.6	47.2	40.5
	4.0	C	1.36	408	326	272	233	204	163	136	102	90.7	81.6	65.3	54.4	46.6
	5.0	C	1.52	456	365	304	261	228	182	152	114	101	91.2	73.0	60.8	52.1
	6.0	C	1.67	501	401	334	286	251	200	167	125	111	100	80.2	66.8	57.3
AI3070-04VP (50)	1.5	XC	1.12	336	269	224	192	168	134	112	84.0	74.7	67.2	53.8	44.8	38.4
	2.0	XC	1.29	387	310	258	221	194	155	129	96.8	86.0	77.4	61.9	51.6	44.2
	3.0	VC	1.58	474	379	316	271	237	190	158	119	105	94.8	75.8	63.2	54.2
	4.0	VC	1.82	546	437	364	312	273	218	182	137	121	109	87.4	72.8	62.4
	5.0	C	2.04	612	490	408	350	306	245	204	153	136	122	97.9	81.6	69.9
	6.0	C	2.23	669	535	446	382	335	268	223	167	149	134	107	89.2	76.5
AI3070-05VP (50)	1.5	UC	1.39	417	334	278	238	209	167	139	104	92.7	83.4	66.7	55.6	47.7
	2.0	XC	1.61	483	386	322	276	242	193	161	121	107	96.6	77.3	64.4	55.2
	3.0	VC	1.97	591	473	394	338	296	236	197	148	131	118	94.6	78.8	67.5
	4.0	VC	2.27	681	545	454	389	341	272	227	170	151	136	109	90.8	77.8
	5.0	C	2.54	762	610	508	435	381	305	254	191	169	152	122	102	87.1
	6.0	C	2.79	837	670	558	478	419	335	279	209	186	167	134	112	95.7

Nota: Compruebe siempre los índices de aplicación. La clasificación del tamaño de las gotas se basa en la norma ISO 25358. La clasificación estándar del tamaño de gota está sujeta a cambios. Las tablas se basan en la aspersión de agua a 21°C. Consulte la información técnica (páginas 179–202) para la clasificación del tamaño de gota, fórmulas útiles y otra información técnica.

CLASIFICACIÓN LERAP

PUNTA & CAPACIDAD	PRESIÓN (BAR)	CLASIFICACIÓN POR ESTRELLAS
AI3070-015VP	1.5–2.0	★★
AI3070-02VP	1.5–2.0	★★
AI3070-025VP	1.5–3.0	★★
AI3070-03VP	1.5–3.0	★★
AI3070-04VP	1.5–2.0	★★★
	2.5–5.0	★★
AI3070-05VP	1.5–4.0	★★★★
	4.5–6.0	★★





BOQUILLAS PARA APLICACIONES AL VOLEO

Aplicaciones típicas



HERBICIDA
CONTACTO
EXCELENTE



FUNGICIDA
CONTACTO
EXCELENTE



INSECTICIDA
CONTACTO
EXCELENTE



APROBADO
PWM



CARACTERÍSTICAS

- Penetra en residuos de cultivos o en el follaje denso.
- Gotas más pequeñas para una cobertura completa.
- Mejor distribución a lo largo de la barra que con las boquillas de cono hueco.
- Disponible en acero inoxidable con codificación de colores VisiFlo® en ángulos de aspersión de 65°, 80° y 110°.
- Consulte las páginas 70-71 para ver las boquillas de aspersión plana TwinJet
- Alineación automática de la aspersión con tapa y junta 114443A-* -CELR Quick TeeJet®. Consulte la página 118 para obtener más información.

PATRÓN DE ASPERSIÓN

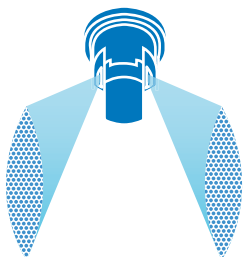

CLASIFICACIÓN DEL TAMAÑO DE LAS GOTAS

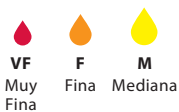

ALTURA ÓPTIMA DE ASPERSIÓN

ÁNGULO	SEPARACIÓN DE 50 CM ALTURA
65°	90 cm
80°	75 cm
110°	50 cm

RANGO DE PRESIÓN RECOMENDADO



MATERIALES DISPONIBLES

VS ACERO INOXIDABLE

CÓMO PEDIR

Acero inoxidable con codificación de color VisiFlo®

T J 6 0 - 8 0 0 2 V S

Tipo de punta Ángulo de aspersión Capacidad tamaño Código de material



BOQUILLAS PARA APLICACIONES AL VOLEO

NO. DE PUNTA (TAMAÑO DE MALLA DEL FILTRO)	bar	TAMAÑO DE LA GOTA		CAPACIDAD UNA BOQUILLA EN l/min	DOSIS DE APLICACIÓN PARA UNA DISTANCIA ENTRE PUNTAS DE 50 cm												
		80°	110°		l/ha												
		4 km/h	5 km/h		6 km/h	7 km/h	8 km/h	10 km/h	12 km/h	16 km/h	18 km/h	20 km/h	25 km/h	30 km/h	35 km/h		
TJ60-6501 TJ60-8001 (100)	2.0	F		0.32	96.0	76.8	64.0	54.9	48.0	38.4	32.0	24.0	21.3	19.2	15.4	12.8	11.0
	2.5	F		0.36	108	86.4	72.0	61.7	54.0	43.2	36.0	27.0	24.0	21.6	17.3	14.4	12.3
	3.0	VF		0.39	117	93.6	78.0	66.9	58.5	46.8	39.0	29.3	26.0	23.4	18.7	15.6	13.4
	3.5	VF		0.42	126	101	84.0	72.0	63.0	50.4	42.0	31.5	28.0	25.2	20.2	16.8	14.4
TJ60-650134 (100)	2.0			0.43	129	103	86.0	73.7	64.5	51.6	43.0	32.3	28.7	25.8	20.6	17.2	14.7
	2.5			0.48	144	115	96.0	82.3	72.0	57.6	48.0	36.0	32.0	28.8	23.0	19.2	16.5
	3.0			0.53	159	127	106	90.9	79.5	63.6	53.0	39.8	35.3	31.8	25.4	21.2	18.2
	3.5			0.57	171	137	114	97.7	85.5	68.4	57.0	42.8	38.0	34.2	27.4	22.8	19.5
TJ60-6502 TJ60-8002 TJ60-11002 (100)	2.0	F	F	0.65	195	156	130	111	97.5	78.0	65.0	48.8	43.3	39.0	31.2	26.0	22.3
	2.5	F	F	0.72	216	173	144	123	108	86.4	72.0	54.0	48.0	43.2	34.6	28.8	24.7
	3.0	F	F	0.79	237	190	158	135	119	94.8	79.0	59.3	52.7	47.4	37.9	31.6	27.1
	3.5	F	F	0.85	255	204	170	146	128	102	85.0	63.8	56.7	51.0	40.8	34.0	29.1
TJ60-6503 TJ60-8003 TJ60-11003 (100)	2.0	F	F	0.96	288	230	192	165	144	115	96.0	72.0	64.0	57.6	46.1	38.4	32.9
	2.5	F	F	1.08	324	259	216	185	162	130	108	81.0	72.0	64.8	51.8	43.2	37.0
	3.0	F	F	1.18	354	283	236	202	177	142	118	88.5	78.7	70.8	56.6	47.2	40.5
	3.5	F	F	1.27	381	305	254	218	191	152	127	95.3	84.7	76.2	61.0	50.8	43.5
TJ60-6504 TJ60-8004 TJ60-11004 (50)	2.0	F	F	1.29	387	310	258	221	194	155	129	96.8	86.0	77.4	61.9	51.6	44.2
	2.5	F	F	1.44	432	346	288	247	216	173	144	108	96.0	86.4	69.1	57.6	49.4
	3.0	F	F	1.58	474	379	316	271	237	190	158	119	105	94.8	75.8	63.2	54.2
	3.5	F	F	1.71	513	410	342	293	257	205	171	128	114	103	82.1	68.4	58.6
TJ60-8005 TJ60-11005 (50)	2.0	M	M	1.61	483	386	322	276	242	193	161	121	107	96.6	77.3	64.4	55.2
	2.5	M	M	1.80	540	432	360	309	270	216	180	135	120	108	86.4	72.0	61.7
	3.0	M	M	1.97	591	473	394	338	296	236	197	148	131	118	94.6	78.8	67.5
	3.5	F	F	2.13	639	511	426	365	320	256	213	160	142	128	102	85.2	73.0
TJ60-6506 TJ60-8006 TJ60-11006 (50)	2.0	M	M	1.94	582	466	388	333	291	233	194	146	129	116	93.1	77.6	66.5
	2.5	M	M	2.16	648	518	432	370	324	259	216	162	144	130	104	86.4	74.1
	3.0	M	M	2.37	711	569	474	406	356	284	237	178	158	142	114	94.8	81.3
	3.5	M	M	2.56	768	614	512	439	384	307	256	192	171	154	123	102	87.8
TJ60-6508 TJ60-8008 TJ60-11008 (50)	2.0	M	M	2.58	774	619	516	442	387	310	258	194	172	155	124	103	88.5
	2.5	M	M	2.88	864	691	576	494	432	346	288	216	192	173	138	115	98.7
	3.0	M	M	3.16	948	758	632	542	474	379	316	237	211	190	152	126	108
	3.5	M	M	3.41	1023	818	682	585	512	409	341	256	227	205	164	136	117
TJ60-8010 TJ60-11010 (50)	2.0	M	M	3.23	969	775	646	554	485	388	323	242	215	194	155	129	111
	2.5	M	M	3.61	1083	866	722	619	542	433	361	271	241	217	173	144	124
	3.0	M	M	3.95	1185	948	790	677	593	474	395	296	263	237	190	158	135
	3.5	M	M	4.27	1281	1025	854	732	641	512	427	320	285	256	205	171	146
4.0	M	M	4.56	1368	1094	912	782	684	547	456	342	304	274	219	182	156	

Nota: Compruebe siempre los índices de aplicación. La clasificación del tamaño de las gotas se basa en la norma ISO 25358. La clasificación estándar del tamaño de gota está sujeta a cambios. Las tablas se basan en la aspersión de agua a 21°C. Consulte la información técnica (páginas 179-202) para la clasificación del tamaño de gota, fórmulas útiles y otra información técnica.



Aplicaciones típicas

				
HERBICIDA	FUNGICIDA	INSECTICIDA	FERTILIZER	CONTROL DE DERIVA
APLICADO AL SUELO	CONTACTO	CONTACTO	AL VOLEO	
MUY BUENA	MUY BUENA	MUY BUENA	BUENA	BUENA
CONTACTO	SISTÉMICO	SISTÉMICO		
MUY BUENA	EXCELENTE	EXCELENTE		
SISTÉMICO				
MUY BUENA				



CARACTERÍSTICAS

- Patrones de aspersión en abanico plano de 110° y bordes ahusados que asperjan 60° hacia delante y hacia atrás, lo que proporciona una mejor cobertura y penetración en el follaje en aplicaciones al voleo.
- DG TwinJet ofrece gotas más grandes y un mejor control de la deriva en comparación con una boquilla de aspersión plana de doble abanico estándar de igual capacidad.
- Preorificio de polímero desmontable.

PATRÓN DE ASPERSIÓN

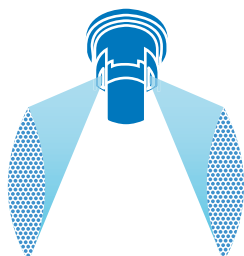

CLASIFICACIÓN DEL TAMAÑO DE LAS GOTAS



ALTURA ÓPTIMA DE ASPERSIÓN

	
ÁNGULO	SEPARACIÓN DE 50 CM ALTURA
110°	50 cm

RANGO DE PRESIÓN RECOMENDADO



MATERIALES DISPONIBLES



CÓMO PEDIR

Acero inoxidable con codificación de color VisiFlo®

D G T J 6 0 - 1 1 0 0 4 V S

Tipo de punta

Ángulo de aspersión

Capacidad tamaño

Código de material

NO. DE PUNTA (TAMAÑO DE MALLA DEL FILTRO)	bar	TAMAÑO DE LA GOTA	CAPACIDAD UNA BOQUILLA EN l/min	DOSIS DE APLICACIÓN PARA UNA DISTANCIA ENTRE PUNTAS DE 50 cm												
				l/ha												
				4 km/h	5 km/h	6 km/h	7 km/h	8 km/h	10 km/h	12 km/h	16 km/h	18 km/h	20 km/h	25 km/h	30 km/h	35 km/h
DGTJ60-110015 (100)	2.0	M	0.48	144	115	96.0	82.3	72.0	57.6	48.0	36.0	32.0	28.8	23.0	19.2	16.5
	2.5	M	0.54	162	130	108	92.6	81.0	64.8	54.0	40.5	36.0	32.4	25.9	21.6	18.5
	3.0	F	0.59	177	142	118	101	88.5	70.8	59.0	44.3	39.3	35.4	28.3	23.6	20.2
	3.5	F	0.64	192	154	128	110	96.0	76.8	64.0	48.0	42.7	38.4	30.7	25.6	21.9
	4.0	F	0.76	228	182	152	130	114	91.2	76.0	57.0	50.7	45.6	36.5	30.4	26.1
DGTJ60-11002 (100)	2.0	M	0.65	195	156	130	111	97.5	78.0	65.0	48.8	43.3	39.0	31.2	26.0	22.3
	2.5	M	0.72	216	173	144	123	108	86.4	72.0	54.0	48.0	43.2	34.6	28.8	24.7
	3.0	M	0.79	237	190	158	135	119	94.8	79.0	59.3	52.7	47.4	37.9	31.6	27.1
	3.5	M	0.85	255	204	170	146	128	102	85.0	63.8	56.7	51.0	40.8	34.0	29.1
	4.0	M	0.91	273	245	182	175	137	109	91.0	68.3	60.7	54.6	43.7	36.4	31.2
DGTJ60-11003 (100)	2.0	M	0.96	288	230	192	165	144	115	96.0	72.0	64.0	57.6	46.1	38.4	32.9
	2.5	M	1.08	324	259	216	185	162	130	108	81.0	72.0	64.8	51.8	43.2	37.0
	3.0	M	1.18	354	283	236	202	177	142	118	88.5	78.7	70.8	56.6	47.2	40.5
	3.5	M	1.27	381	305	254	218	191	152	127	95.3	84.7	76.2	61.0	50.8	43.5
	4.0	M	1.36	408	365	272	261	204	163	136	102	90.7	81.6	65.3	54.4	46.6
DGTJ60-11004 (50)	2.0	C	1.29	387	310	258	221	194	155	129	96.8	86.0	77.4	61.9	51.6	44.2
	2.5	C	1.44	432	346	288	247	216	173	144	108	96.0	86.4	69.1	57.6	49.4
	3.0	C	1.58	474	379	316	271	237	190	158	119	105	94.8	75.8	63.2	54.2
	3.5	M	1.71	513	410	342	293	257	205	171	128	114	103	82.1	68.4	58.6
	4.0	M	1.82	546	490	364	350	273	218	182	137	121	109	87.4	72.8	62.4
DGTJ60-11006 (50)	2.0	C	1.94	582	386	388	276	291	233	194	146	129	116	93.1	77.6	66.5
	2.5	C	1.80	540	432	360	309	270	216	180	135	120	108	86.4	72.0	61.7
	3.0	C	2.37	711	473	474	338	356	284	237	178	158	142	114	94.8	81.3
	3.5	M	2.56	768	614	512	439	384	307	256	192	171	154	123	102	87.8
	4.0	M	2.74	822	610	548	435	411	329	274	206	183	164	132	110	93.9
DGTJ60-11008 (50)	2.0	C	2.58	774	619	516	442	387	310	258	194	172	155	124	103	88.5
	2.5	C	2.88	864	691	576	494	432	346	288	216	192	173	138	115	98.7
	3.0	C	3.16	948	758	632	642	474	379	316	237	211	190	152	126	108
	3.5	M	3.41	1023	818	682	585	512	409	341	256	227	205	164	136	117
	4.0	M	3.65	1095	876	730	626	548	438	365	274	243	219	175	146	125

Nota: Compruebe siempre los índices de aplicación. La clasificación del tamaño de las gotas se basa en la norma ISO 25358. La clasificación estándar del tamaño de gota está sujeta a cambios. Las tablas se basan en la aspersión de agua a 21°C. Consulte la información técnica (páginas 179–202) para la clasificación del tamaño de gota, fórmulas útiles y otra información técnica.



Aplicaciones típicas



HERBICIDA
APLICADO AL SUELO
EXCELENTE
SISTÉMICO
MUY BUENA



FERTILIZER
AL VOLEO
MUY BUENA



CONTROL DE DERIVA
EXCELENTE



CARACTERÍSTICAS

- Excelente distribución de la aspersión para una cobertura uniforme a lo largo de la barra.
- El diseño de la boquilla incorpora un preorificio para producir gotas más grandes y reducir la deriva.
- El orificio grande y redondo reduce los taponamientos.
- Disponible en siete capacidades VisiFlo® de acero inoxidable (VS) y siete VisiFlo de polímero (VP).
- Puede utilizarse con la tapa y junta 114445A-* -CELR Quick TeeJet® para alineación automática. Consulte la página 118 para obtener más información.

PATRÓN DE ASPERSIÓN

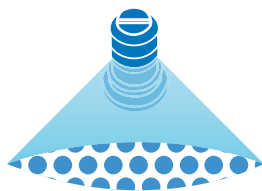

CLASIFICACIÓN DEL TAMAÑO DE LAS GOTAS

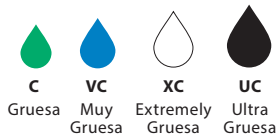

ALTURA ÓPTIMA DE ASPERSIÓN

ALTURA	SEPARACIÓN
60 cm*	50 cm
75 cm*	75 cm
100 cm*	100 cm

*La altura de la boquilla de ángulo ancho depende de la orientación de la boquilla. El factor crítico es lograr un trasape mínimo del 30%.

RANGO DE PRESIÓN RECOMENDADO



MATERIALES DISPONIBLES

VS ACERO INOXIDABLE

VP POLÍMERO

CÓMO PEDIR

Acero inoxidable con codificación de color VisiFlo®

T F - V S 4

Tipo de punta
Código de material
Capacidad tamaño

Polímero con codificación de color VisiFlo

T F - V P 4

Tipo de punta
Código de material
Capacidad tamaño

NO. DE PUNTA (TAMAÑO DE MALLA DEL FILTRO)	bar	TAMAÑO DE LA GOTA		CAPACIDAD UNA BOQUILLA EN l/min	DOSIS DE APLICACIÓN PARA UNA DISTANCIA ENTRE BOQUILLAS DE 75 cm										DOSIS DE APLICACIÓN PARA UNA DISTANCIA ENTRE BOQUILLAS DE 100 cm									
		VS	VP		l/ha										l/ha									
					4 km/h	6 km/h	8 km/h	10 km/h	12 km/h	16 km/h	20 km/h	25 km/h	4 km/h	6 km/h	8 km/h	10 km/h	12 km/h	16 km/h	20 km/h	25 km/h				
TF-†2 (50)	1.0	UC	XC	0.91	182	121	91.0	72.8	60.7	45.5	36.4	29.1	137	91.0	68.3	54.6	45.5	34.1	27.3	21.8				
	1.5	UC	XC	1.11	222	148	111	88.8	74.0	55.5	44.4	35.5	167	111	83.3	66.6	55.5	41.6	33.3	26.6				
	2.0	XC	VC	1.29	258	172	129	103	86.0	64.5	51.6	41.3	194	129	96.8	77.4	64.5	48.4	38.7	31.0				
	2.5	VC	VC	1.44	288	192	144	115	96.0	72.0	57.6	46.1	216	144	108	86.4	72.0	54.0	43.2	34.6				
	3.0	VC	C	1.58	316	211	158	126	105	79.0	63.2	50.6	237	158	119	94.8	79.0	59.3	47.4	37.9				
TF-†2.5 (50)	1.0	UC	XC	1.14	228	152	114	91.2	76.0	57.0	45.6	36.5	171	114	85.5	68.4	57.0	42.8	34.2	27.4				
	1.5	UC	XC	1.40	280	187	140	112	93.3	70.0	56.0	44.8	210	140	105	84.0	70.0	52.5	42.0	33.6				
	2.0	XC	VC	1.61	322	215	161	129	107	80.5	64.4	51.5	242	161	121	96.6	80.5	60.4	48.3	38.6				
	2.5	VC	VC	1.80	360	240	180	144	120	90.0	72.0	57.6	270	180	135	108	90.0	67.5	54.0	43.2				
	3.0	VC	C	1.97	394	263	197	158	131	98.5	78.8	63.0	296	197	148	118	98.5	73.9	59.1	47.3				
TF-†3 (50)	1.0	UC	XC	1.37	274	183	137	110	91.3	68.5	54.8	43.8	206	137	103	82.2	68.5	51.4	41.1	32.9				
	1.5	UC	XC	1.68	336	224	168	134	112	84.0	67.2	53.8	252	168	126	101	84.0	63.0	50.4	40.3				
	2.0	XC	VC	1.94	388	259	194	155	129	97.0	77.6	62.1	291	194	146	116	97.0	72.8	58.2	46.6				
	2.5	XC	VC	2.17	434	289	217	174	145	109	86.8	69.4	326	217	163	130	109	81.4	65.1	52.1				
	3.0	VC	VC	2.37	474	316	237	190	158	119	94.8	75.8	356	237	178	142	119	88.9	71.1	56.9				
TF-†4 (50)	1.0	UC	UC	1.82	364	243	182	146	121	91.0	72.8	58.2	273	182	137	109	91.0	68.3	54.6	43.7				
	1.5	UC	XC	2.23	446	297	223	178	149	112	89.2	71.4	335	223	167	134	112	83.6	66.9	53.5				
	2.0	XC	XC	2.57	514	343	257	206	171	129	103	82.2	386	257	193	154	129	96.4	77.1	61.7				
	2.5	XC	VC	2.88	576	384	288	230	192	144	115	92.2	432	288	216	173	144	108	86.4	69.1				
	3.0	VC	VC	3.15	630	420	315	252	210	158	126	101	473	315	236	189	158	118	94.5	75.6				
TF-†5	1.0	UC	UC	2.28	456	304	228	182	152	114	91.2	73.0	342	228	171	137	114	85.5	68.4	54.7				
	1.5	UC	XC	2.79	558	372	279	223	186	140	112	89.3	419	279	209	167	140	105	83.7	67.0				
	2.0	XC	XC	3.22	644	429	322	258	215	161	129	103	483	322	242	193	161	121	96.6	77.3				
	2.5	XC	VC	3.60	720	480	360	288	240	180	144	115	540	360	270	216	180	135	108	86.4				
	3.0	VC	VC	3.95	790	527	395	316	263	198	158	126	593	395	296	237	198	148	119	94.8				
TF-†7.5	1.0	UC	UC	3.42	684	456	342	274	228	171	137	109	513	342	257	205	171	128	103	82.1				
	1.5	UC	XC	4.19	838	559	419	335	279	210	168	134	629	419	314	251	210	157	126	101				
	2.0	XC	XC	4.84	968	645	484	387	323	242	194	155	726	484	363	290	242	182	145	116				
	2.5	XC	VC	5.41	1082	721	541	433	361	271	216	173	812	541	406	325	271	203	162	130				
	3.0	VC	VC	5.92	1184	789	592	474	395	296	237	189	888	592	444	355	296	222	178	142				
TF-†10	1.0	UC	UC	4.56	912	608	456	365	304	228	182	146	684	456	342	274	228	171	137	109				
	1.5	UC	XC	5.58	1116	744	558	446	372	279	223	179	837	558	419	335	279	209	167	134				
	2.0	XC	XC	6.45	1290	860	645	516	430	323	258	206	968	645	484	387	323	242	194	155				
	2.5	XC	VC	7.21	1442	961	721	577	481	361	288	231	1082	721	541	433	361	270	216	173				
	3.0	VC	VC	7.90	1580	1053	790	632	527	395	316	253	1185	790	593	474	395	296	237	190				

Nota: Compruebe siempre los índices de aplicación. La clasificación del tamaño de las gotas se basa en la norma ISO 25358. La clasificación estándar del tamaño de gota está sujeta a cambios. Las tablas se basan en la aspersión de agua a 21°C. Consulte la información técnica (páginas 179–202) para la clasificación del tamaño de gota, fórmulas útiles y otra información técnica.

†Especificar material.

ADAPTADOR DE ACOPLAMIENTO DE LEVA QCT

- Facilita el cambio de boquillas de alta capacidad a boquillas de menor capacidad.
- El adaptador se ajusta al acoplamiento de levas estándar de 3/4".
- Fabricado de acero inoxidable y polipropileno resistente a la corrosión.
- Hasta 7 bar.
- Utilice QJT-NYB para adaptar a Quick TeeJet.



BOQUILLAS PARA APLICACIONES AL VOLEO

Aplicaciones típicas



**HERBICIDA
APLICADO
AL SUELO**
EXCELENTE



**CONTROL
DE DERIVA**
EXCELENTE



CARACTERÍSTICAS

- La cámara de turbulencia mejora drásticamente la uniformidad del patrón.
- El diseño del preorificio produce gotas más grandes para reducir la deriva.
- El orificio grande y redondo reduce los taponamientos.
- El cuerpo de la punta de 32 mm de diámetro encaja en el acoplamiento de leva de 3/4".
- Moldura lateral estriada para alineación automática.

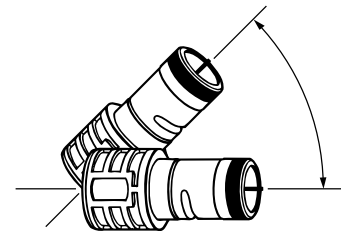

La boquilla puede montarse entre 0° y 45°

ALTURA ÓPTIMA DE ASPERSIÓN*

ALTURA	SEPARACIÓN
100 cm	100 cm
150 cm	150 cm

*Cuando la boquilla se monta paralela al suelo.

RANGO DE PRESIÓN RECOMENDADO



MATERIALES DISPONIBLES

VS ACERO INOXIDABLE

CÓMO PEDIR

Acero inoxidable con codificación de color VisiFlo®

Q C T F - V S 4 0

Tipo de punta

Código de material

Capacidad tamaño



NO. DE PUNTA	bar	CAPACIDAD UNA BOQUILLA EN l/min	DOSIS DE APLICACIÓN PARA UNA DISTANCIA ENTRE PUNTAS DE 100 cm										DOSIS DE APLICACIÓN PARA UNA DISTANCIA ENTRE PUNTAS DE 150 cm									
			l/ha										l/ha									
			4 km/h	6 km/h	8 km/h	10 km/h	12 km/h	14 km/h	16 km/h	20 km/h	25 km/h	30 km/h	4 km/h	6 km/h	8 km/h	10 km/h	12 km/h	14 km/h	16 km/h	20 km/h	25 km/h	30 km/h
QCTF-VS15	1.0	6.84	1026	684	513	410	342	293	257	205	164	137	684	456	342	274	228	195	171	137	109	91.2
	1.5	8.38	1257	838	629	503	419	359	314	251	201	168	838	559	419	335	279	239	210	168	134	112
	2.0	9.67	1451	967	725	580	484	414	363	290	232	193	967	645	484	387	322	276	242	193	155	129
	3.0	11.85	1778	1185	889	711	593	508	444	356	284	237	1185	790	593	474	395	339	296	237	190	158
QCTF-VS20	1.0	9.12	1368	912	684	547	456	391	342	274	219	182	912	608	456	365	304	261	228	182	146	122
	1.5	11.17	1676	1117	838	670	559	479	419	335	268	223	1117	745	559	447	372	319	279	223	179	149
	2.0	12.90	1935	1290	968	774	645	553	484	387	310	258	1290	860	645	516	430	369	323	258	206	172
	3.0	15.80	2370	1580	1185	948	790	677	593	474	379	316	1580	1053	790	632	527	451	395	316	253	211
QCTF-VS30	1.0	13.67	2051	1367	1025	820	684	586	513	410	328	273	1367	911	684	547	456	391	342	273	219	182
	1.5	16.64	2511	1674	1256	1004	837	717	628	502	402	335	1674	1116	937	670	558	478	419	335	268	223
	2.0	19.33	2900	1933	1450	1160	967	828	725	580	464	387	1933	1289	967	773	644	552	483	387	309	258
	3.0	23.68	3552	2368	1776	1421	1184	1015	888	710	568	474	2368	1579	1184	947	789	677	592	474	379	316
QCTF-VS40	1.0	18.23	2735	1823	1367	1094	912	781	684	547	438	365	1823	1215	912	729	608	521	456	365	292	243
	1.5	22.33	3350	2233	1675	1340	1117	957	837	670	536	447	2233	1489	1117	893	744	638	558	447	357	298
	2.0	25.78	3867	2578	1934	1547	1289	1105	967	773	619	516	2578	1719	1289	1031	859	737	645	516	412	344
	3.0	31.58	4737	3158	2369	1895	1579	1353	1184	947	758	632	3158	2105	1579	1263	1053	902	790	632	505	421
QCTF-VS50	1.0	22.79	3419	2279	1709	1367	1140	977	855	684	547	456	2279	1519	1140	912	760	651	570	456	365	304
	1.5	27.91	4187	2791	2093	1675	1396	1196	1047	837	670	558	2791	1861	1396	1116	930	797	698	558	447	372
	2.0	32.23	4835	3223	2417	1934	1612	1381	1209	967	774	645	3223	2149	1612	1289	1074	921	806	645	516	430
	3.0	39.47	5921	3947	2960	2368	1974	1692	1480	1184	947	789	3947	2631	1974	1579	1316	1128	987	789	632	526
QCTF-VS60	1.0	27.35	4103	2735	2051	1641	1368	1172	1026	821	656	547	2735	1823	1368	1094	912	781	684	547	438	365
	1.5	33.50	5025	3350	2513	2010	1675	1436	1256	1005	804	670	3350	2233	1675	1340	1117	957	838	670	536	447
	2.0	38.68	5802	3868	2901	2321	1934	1658	1451	1160	928	774	3868	2579	1934	1547	1289	1105	967	774	619	516
	3.0	47.37	7106	4737	3553	2842	2369	2030	1776	1421	1137	947	4737	3158	2369	1895	1579	1353	1184	947	758	632
QCTF-VS80	1.0	36.46	5469	3646	2735	2188	1823	1563	1367	1094	875	729	3646	2431	1823	1458	1215	1042	912	729	583	486
	1.5	44.65	6698	4465	3349	2679	2233	1914	1674	1340	1072	893	4465	2977	2233	1786	1488	1276	1116	893	714	595
	2.0	51.56	7734	5156	3867	3094	2578	2210	1934	1547	1237	1031	5156	3437	2578	2062	1719	1473	1289	1031	825	687
	3.0	63.15	9473	6315	4736	3789	3158	2706	2368	1895	1516	1263	6315	4210	3158	2526	2105	1804	1579	1263	1010	842
QCTF-VS100	1.0	45.58	6837	4558	3419	2735	2279	1953	1709	1367	1094	912	4558	3039	2279	1823	1519	1302	1140	912	729	608
	1.5	55.82	8373	5582	4187	3349	2791	2392	2093	1675	1340	1116	5582	3721	2791	2233	1861	1595	1396	1116	893	744
	2.0	64.46	9669	6446	4835	3868	3223	2763	2417	1934	1547	1289	6446	4297	3223	2578	2149	1842	1612	1289	1031	859
	3.0	78.95	11843	7895	5921	4737	3948	3384	2961	2369	1895	1579	7895	5263	3948	3158	2632	2256	1974	1579	1263	1053
QCTF-VS120	1.0	54.69	8204	5469	4102	3281	2735	2344	2051	1641	1313	1094	5469	3646	2735	2188	1823	1563	1367	1094	875	729
	1.5	66.98	10047	6698	5024	4019	3349	2871	2512	2009	1608	1340	6698	4465	3349	2679	2233	1914	1675	1340	1072	893
	2.0	77.34	11601	7734	5801	4640	3867	3315	2900	2320	1856	1547	7734	5156	3867	3094	2578	2210	1934	1547	1237	1031
	3.0	94.73	14210	9473	7105	5684	4737	4060	3552	2842	2274	1895	9473	6315	4737	3789	3158	2707	2368	1895	1516	1263

Nota: Compruebe siempre las dosis de aplicación. Las tablas se basan en la aspersión de agua a 21°C. Consulte la información técnica (páginas 179-202) para obtener fórmulas útiles y otra información técnica.

RANGO DE PRESIÓN RECOMENDADO



1-3 bar

MATERIALES DISPONIBLES



ACERO INOXIDABLE



ACERO INOXIDABLE



POLÍMERO



BRONCE



TK-VP FloodJet



TK-VS FloodJet



(B)1/4K FloodJet (1/2" - 1" NPT)



QCK Quick FloodJet

NO. DE PUNTA (TAMAÑO DE MALLA DEL FILTRO)	bar	CAPACIDAD UNA BOQUILLA EN l/min	DOSIS DE APLICACIÓN PARA UNA DISTANCIA ENTRE PUNTAS DE 100 cm							
			4 km/h	6 km/h	8 km/h	10 km/h	12 km/h	16 km/h	20 km/h	25 km/h
1/8K-.50 TK-.50 (100)	1.0	0.23	34.5	23.0	17.3	13.8	11.5	8.6	6.9	5.5
	1.5	0.28	42.0	28.0	21.0	16.8	14.0	10.5	8.4	6.7
	2.0	0.33	49.5	33.0	24.8	19.8	16.5	12.4	9.9	7.9
	3.0	0.40	60.0	40.0	30.0	24.0	20.0	15.0	12.0	9.6
1/8K-.75 TK-.75 (100)	1.0	0.34	51.0	34.0	25.5	20.4	17.0	12.8	10.2	8.2
	1.5	0.42	63.0	42.0	31.5	25.2	21.0	15.8	12.6	10.1
	2.0	0.48	72.0	48.0	36.0	28.8	24.0	18.0	14.4	11.5
	3.0	0.59	88.5	59.0	44.3	35.4	29.5	22.1	17.7	14.2
1/8K-1 TK-1 (100)	1.0	0.46	69.0	46.0	34.5	27.6	23.0	17.3	13.8	11.0
	1.5	0.56	84.0	56.0	42.0	33.6	28.0	21.0	16.8	13.4
	2.0	0.65	97.5	65.0	48.8	39.0	32.5	24.4	19.5	15.6
	3.0	0.80	120	80.0	60.0	48.0	40.0	30.0	24.0	19.2
1/8K-1.5 TK-1.5 (50)	1.0	0.68	102	68.0	51.0	40.8	34.0	25.5	20.4	16.3
	1.5	0.83	125	83.0	62.3	49.8	41.5	31.1	24.9	19.9
	2.0	0.96	144	96.0	72.0	57.6	48.0	36.0	28.8	23.0
	3.0	1.18	177	118	88.5	70.8	59.0	44.3	35.4	28.3
[1/8K, 1/4K, TK]-2 TK-2 (50)	1.0	0.91	137	91.0	68.3	54.6	45.5	34.1	27.3	21.8
	1.5	1.11	167	111	83.3	66.6	55.5	41.6	33.3	26.6
	2.0	1.29	194	129	96.8	77.4	64.5	48.4	38.7	31.0
	3.0	1.58	237	158	119	94.8	79.0	59.3	47.4	37.9
[1/8K, 1/4K, TK]-2.5 TK-2.5 (50)	1.0	1.14	171	114	85.5	68.4	57.0	42.8	34.2	27.4
	1.5	1.40	210	140	105	84.0	70.0	52.5	42.0	33.6
	2.0	1.61	242	161	121	96.6	80.5	60.4	48.3	38.6
	3.0	1.97	296	197	148	118	98.5	73.9	59.1	47.3
[1/8K, 1/4K, TK]-3 TK-3 (50)	1.0	1.37	206	137	103	82.2	68.5	51.4	41.1	32.9
	1.5	1.68	252	168	126	101	84.0	63.0	50.4	40.3
	2.0	1.94	291	194	146	116	97.0	72.8	58.2	46.6
	3.0	2.37	356	237	178	142	119	88.9	71.1	56.9
[1/8K, TK]-4 TK-4 (50)	1.0	1.82	273	182	137	109	91.0	68.3	54.6	43.7
	1.5	2.23	335	223	167	134	112	83.6	66.9	53.5
	2.0	2.57	386	257	193	154	129	96.4	77.1	61.7
	3.0	3.15	473	315	236	189	158	118	94.5	75.6
[1/8K, 1/4K, TK]-5 TK-5 (50)	1.0	2.28	342	228	171	137	114	85.5	68.4	54.7
	1.5	2.79	419	279	209	167	140	105	83.7	67.0
	2.0	3.22	483	322	242	193	161	121	96.6	77.3
	3.0	3.95	593	395	296	237	198	148	119	94.8
[1/8K, 1/4K, TK]-7.5 TK-7.5 (50)	1.0	3.42	513	342	257	205	171	128	103	82.1
	1.5	4.19	629	419	314	251	210	157	126	101
	2.0	4.84	726	484	363	290	242	182	145	116
	3.0	5.92	888	592	444	355	296	222	178	142
[1/8K, 1/4K, TK]-10 TK-10 (50)	1.0	4.56	684	456	342	274	228	171	137	109
	1.5	5.58	837	558	419	335	279	209	167	134
	2.0	6.45	968	645	484	387	323	242	194	155
	3.0	7.90	1185	790	593	474	395	296	237	190
[1/8K, 1/4K]-12 TK-12	1.0	5.47	821	547	410	328	274	205	164	131
	1.5	6.70	1005	670	503	402	335	251	201	161
	2.0	7.74	1161	774	581	464	387	290	232	186
	3.0	9.47	1421	947	710	568	474	355	284	227
[1/8K, 1/4K]-15 TK-15	1.0	6.84	1026	684	513	410	342	257	205	164
	1.5	8.38	1257	838	629	503	419	314	251	201
	2.0	9.67	1451	967	725	580	484	363	290	232
	3.0	11.8	1770	1180	885	708	590	443	354	283
[1/8K, 1/4K]-18 TK-18	1.0	8.20	1230	820	615	492	410	308	246	197
	1.5	10.0	1500	1000	750	600	500	375	300	240
	2.0	11.6	1740	1160	870	696	580	435	348	278
	3.0	14.2	2130	1420	1065	852	710	533	426	341
[1/8K, 1/4K]-20 TK-20 QCK-20	1.0	9.12	1368	912	684	547	456	342	274	219
	1.5	11.2	1680	1120	840	672	560	420	336	269
	2.0	12.9	1935	1290	968	774	645	484	387	310
	3.0	15.8	2370	1580	1185	948	790	593	474	379
1/4K-22	1.0	10.0	1500	1000	750	600	500	375	300	240
	1.5	12.2	1830	1220	915	732	610	458	366	293
	2.0	14.1	2115	1410	1058	846	705	529	423	338
	3.0	17.3	2595	1730	1298	1038	865	649	519	415
1/4K-24	1.0	10.9	1635	1090	818	654	545	409	327	262
	1.5	13.3	1995	1330	998	798	665	499	399	319
	2.0	15.4	2310	1540	1155	924	770	578	462	370
	3.0	18.9	2835	1890	1418	1134	945	709	567	454

Nota: Compruebe siempre los índices de aplicación. La clasificación del tamaño de las gotas se basa en la norma ISO 25358. La clasificación estándar del tamaño de gota está sujeta a cambios. Las tablas se basan en la aspersión de agua a 21°C. Consulte la información técnica (páginas 179-202) para la clasificación del tamaño de gota, fórmulas útiles y otra información técnica.

CÓMO PEDIR

Acero inoxidable con codificación de color VisiFlo®

Q C K - S S 1 0 0

Tipo de punta

Código de material

Capacidad Tamaño

T K - V S 5

Tipo de punta

Código de material

Capacidad Tamaño

Polímero con codificación de color VisiFlo

T K - V P 3

Tipo de punta

Código de material

Capacidad Tamaño

Bronce

(B) 1 / 4 K - 5

Rosca BSPT

Tipo de punta

Capacidad Tamaño

Acero Inoxidable

(B) 1 / 8 K - S S 5

Rosca BSPT

Tipo de punta

Código de material Capacidad Tamaño

NO. DE PUNTA	bar	CAPACIDAD UNA BOQUILLA EN l/min	DOSIS DE APLICACIÓN PARA UNA DISTANCIA ENTRE PUNTAS DE 150 cm							
			4 km/h	6 km/h	8 km/h	10 km/h	12 km/h	16 km/h	20 km/h	25 km/h
1/4K-27	1.0	12.3	1230	820	615	492	410	308	246	197
	1.5	15.1	1510	1007	755	604	503	378	302	242
	2.0	17.4	1740	1160	870	696	580	435	348	278
	3.0	21.3	2130	1420	1065	852	710	533	426	341
3/8K-30 TK-30	1.0	13.7	1370	913	685	548	457	343	274	219
	1.5	16.8	1680	1120	840	672	560	420	336	269
QCK-30	2.0	19.4	1940	1293	970	776	647	485	388	310
	3.0	23.7	2370	1580	1185	948	790	593	474	379
3/8K-35	1.0	16.0	1600	1067	800	640	533	400	320	256
	1.5	19.6	1960	1307	980	784	653	490	392	314
	2.0	22.6	2260	1507	1130	904	753	565	452	362
	3.0	27.7	2770	1847	1385	1108	923	693	554	443
[3/8K, 1/2K]-40	1.0	18.2	1820	1213	910	728	607	455	364	291
	1.5	22.3	2230	1487	1115	892	743	558	446	357
QCK-40	2.0	25.7	2570	1713	1285	1028	857	643	514	411
	3.0	31.5	3150	2100	1575	1260	1050	788	630	504
	1.0	20.5	2050	1367	1025	820	683	513	410	328
3/8K-45	1.5	25.1	2510	1673	1255	1004	837	628	502	402
	2.0	29.0	2900	1933	1450	1160	967	725	580	464
	3.0	35.5	3550	2367	1775	1420	1183	888	710	568
	1.0	22.8	2280	1520	1140	912	760	570	456	365
1/2K-50	1.5	27.9	2790	1860	1395	1116	930	698	558	446
	2.0	32.2	3220	2147	1610	1288	1073	805	644	515
QCK-50	3.0	39.5	3950	2633	1975	1580	1317	988	790	632
	1.0	27.3	2730	1820	1365	1092	910	683	546	437
1/2K-60	1.5	33.4	3340	2227	1670	1336	1113	835	668	534
	2.0	38.6	3860	2573	1930	1544	1287	965	772	618
	3.0	47.3	4730	3153	2365	1892	1577	1183	946	757
	1.0	31.9	3190	2127	1595	1276	1063	798	638	510
1/2K-70	1.5	39.1	3910	2607	1955	1564	1303	978	782	626
	2.0	45.1	4510	3007	2255	1804	1503	1128	902	722
	3.0	55.3	5530	3687	2765	2212	1843	1383	1106	885
	1.0	36.5	3650	2433	1825	1460	1217	913	730	584
[1/2K, 3/4K]-80	1.5	44.7	4470	2980	2235	1788	1490	1118	894	715
	2.0	51.6	5160	3440	2580	2064	1720	1290	1032	826
	3.0	63.2	6320	4213	3160	2528	2107	1580	1264	1011
	1.0	41.0	4100	2733	2050	1640	1367	1025	820	656
[1/2K, 3/4K]-90	1.5	50.2	5020	3347	2510	2008	1673	1255	1004	803
	2.0	58.0	5800	3867	2900	2320	1933	1450	1160	928
	3.0	71.0	7100	4733	3550	2840	2367	1775	1420	1136
	1.0	45.6	4560	3040	2280	1824	1520	1140	912	730
3/4K-100	1.5	55.8	5580	3720	2790	2232	1860	1395	1116	893
	2.0	64.5	6450	4300	3225	2580	2150	1613	1290	1032
	3.0	79.0	7900	5267	3950	3160	2633	1975	1580	1264
	1.0	50.1	5010	3340	2505	2004	1670	1253	1002	802
3/4K-110	1.5	61.4	6140	4093	3070	2456	2047	1535	1228	982
	2.0	70.9	7090	4727	3545	2836	2363	1773	1418	1134
	3.0	86.8	8680	5787	4340	3472	2893	2170	1736	1389
	1.0	54.7	5470	3647	2735	2188	1823	1368	1094	875
[1/2K, 3/4K]-120	1.5	67.0	6700	4467	3350	2680	2233	1675	1340	1072
	2.0	77.4	7740	5160	3870	3096	2580	1935	1548	1238
	3.0	94.7	9470	6313	4735	3788	3157	2368	1894	1515
	1.0	63.8	6380	4253	3190	2552	2127	1595	1276	1021
3/4K-140	1.5	78.1	7810	5207	3905	3124	2603	1953	1562	1250
	2.0	90.2	9020	6013	4510	3608	3007	2255	1804	1443
	3.0	111	11100	7400	5550	4440	3700	2775	2220	1776
	1.0	68.4	6840	4560	3420	2736	2280	1710	1368	1094
QCK-150	1.5	83.8	8380	5587	4190	3352	2793	2095	1676	1341
	2.0	96.7	9670	6447	4835	3868	3223	2418	1934	1547
	3.0	118	11800	7867	5900	4720	3933	2950	2360	1888
	1.0	72.9	7290	4860	3645	2916	2430	1823	1458	1166
3/4K-160	1.5	89.3	8930	5953	4465	3572	2977	2233	1786	1429
	2.0	103	10300	6867	5150	4120	3433	2575	2060	1648
	3.0	126	12600	8400	6300	5040	4200	3150	2520	2016
	1.0	82.0	8200	5467	4100	3280	2733	2050	1640	1312
3/4K-180	1.5	100	10000	6667	5000	4000	3333	2500	2000	1600
	2.0	116	11600	7733	5800	4640	3867	2900	2320	1856
	3.0	142	14200	9467	7100	5680	4733	3550	2840	2272
	1.0	95.7	9570	6380	4785	3828	3190	2393	1914	1531
3/4K-210	1.5	117	11700	7800	5850	4680	3900	2925	2340	1872
	2.0	135	13500	9000	6750	5400	4500	3375	2700	2160
	3.0	166	16600	11067	8300	6640	5533	4150	3320	2656

Nota: Compruebe siempre los índices de aplicación. La clasificación del tamaño de las gotas se basa en la norma ISO 25358. La clasificación estándar del tamaño de gota está sujeta a cambios. Las tablas se basan en la aspersión de agua a 21°C. Consulte la información técnica (páginas 179–202) para la clasificación del tamaño de gota, fórmulas útiles y otra información técnica.

BOQUILLAS PARA APLICACIONES AL VOLEO

Aplicaciones típicas



HERBICIDA
APLICADO AL SUELO
EXCELENTE
SISTÉMICO
EXCELENTE



FERTILIZER
AL VOLEO
EXCELENTE



CONTROL DE DERIVA
EXCELENTE



CARACTERÍSTICAS

- Gotas muy grandes.
- Flujo y distribución más precisos.
- El orificio de tamaño grande reduce los taponamientos.
- 1/4TTJ(VS) está disponible en siete capacidades VisiFlo® (02 a 15) y 1/4TTJ(VP) está disponible en cuatro capacidades VisiFlo (06 a 15).

QJ4676-90-1/4-NYR

- El adaptador de 90° se acopla a los cuerpos Quick TeeJet—salida hembra roscada de 1/4".
- Instalación sencilla de boquillas TurfJet en cuerpos de boquillas verticales.
- Fabricada de nylon.



PATRÓN DE ASPERSIÓN

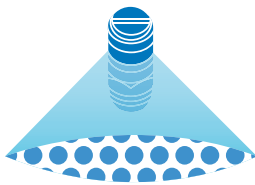

CLASIFICACIÓN DEL TAMAÑO DE LAS GOTAS

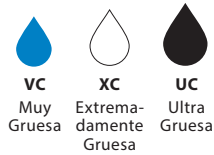

ALTURA ÓPTIMA DE ASPERSIÓN

ALTURA	SEPARACIÓN
60 cm*	50 cm
75 cm*	75 cm
100 cm*	100 cm

*La altura de la boquilla de ángulo ancho depende de la orientación de la boquilla. El factor crítico es lograr un traslape mínimo del 30%.

RANGO DE PRESIÓN RECOMENDADO



MATERIALES DISPONIBLES

VP POLÍMERO

VS ACERO INOXIDABLE

CÓMO PEDIR

Acero inoxidable con codificación de color VisiFlo

1 / 4 T T J 0 4 - V S

Tipo de punta Capacidad tamaño Código de material

Polímero con codificación de color VisiFlo

1 / 4 T T J 0 6 - V P

Tipo de punta Capacidad tamaño Código de material

NO. DE PUNTA (TAMAÑO DE MALLA DEL FILTRO)	bar	TAMAÑO DE LA GOTA	CAPACIDAD UNA BOQUILLA EN l/min	DOSIS DE APLICACIÓN PARA UNA DISTANCIA ENTRE PUNTAS DE 100 cm												
				l/ha												
				4 km/h	5 km/h	6 km/h	7 km/h	8 km/h	9 km/h	10 km/h	12 km/h	16 km/h	20 km/h	25 km/h	30 km/h	35 km/h
1/4TTJ02 (50)	1.5	UC	0.56	84.0	67.2	56.0	48.0	42.0	37.3	33.6	28.0	21.0	16.8	13.4	11.2	9.6
	2.0	XC	0.65	97.5	78.0	65.0	55.7	48.8	43.3	39.0	32.5	24.4	19.5	15.6	13.0	11.1
	3.0	XC	0.79	119	94.8	79.0	67.7	59.3	52.7	47.4	39.5	29.6	23.7	19.0	15.8	13.5
	4.0	VC	0.91	137	109	91.0	78.0	68.3	60.7	54.6	45.5	34.1	27.3	21.8	18.2	15.6
	5.0	VC	1.02	153	122	102	87.4	76.5	68.0	61.2	51.0	38.3	30.6	24.5	20.4	17.5
1/4TTJ04 (50)	1.5	UC	1.12	168	134	112	96.0	84.0	74.7	67.2	56.0	42.0	33.6	26.9	22.4	19.2
	2.0	UC	1.29	194	155	129	111	96.8	86.0	77.4	64.5	48.4	38.7	31.0	25.8	22.1
	3.0	UC	1.58	237	190	158	135	119	105	94.8	79.0	59.3	47.4	37.9	31.6	27.1
	4.0	UC	1.82	273	218	182	156	137	121	109	91.0	68.3	54.6	43.7	36.4	31.2
	5.0	UC	2.04	306	245	204	175	153	136	122	102	76.5	61.2	49.0	40.8	35.0
1/4TTJ05 (50)	1.5	UC	1.39	209	167	139	119	104	92.7	83.4	69.5	52.1	41.7	33.4	27.8	23.8
	2.0	UC	1.61	242	193	161	138	121	107	96.6	80.5	60.4	48.3	38.6	32.2	27.6
	3.0	UC	1.97	296	236	197	169	148	131	118	98.5	73.9	59.1	47.3	39.4	33.8
	4.0	UC	2.27	341	272	227	195	170	151	136	114	85.1	68.1	54.5	45.4	38.9
	5.0	UC	2.54	381	305	254	218	191	169	152	127	95.3	76.2	61.0	50.8	43.5
1/4TTJ06 (50)	1.5	UC	1.68	252	202	168	144	126	112	101	84.0	63.0	50.4	40.3	33.6	28.8
	2.0	UC	1.94	291	233	194	166	146	129	116	97.0	72.8	58.2	46.6	38.8	33.3
	3.0	UC	2.37	356	284	237	203	178	158	142	119	88.9	71.1	56.9	47.4	40.6
	4.0	UC	2.74	411	329	274	235	206	183	164	137	103	82.2	65.8	54.8	47.0
	5.0	UC	3.06	459	367	306	262	230	204	184	153	115	91.8	73.4	61.2	52.5
1/4TTJ08	1.5	UC	2.23	335	268	223	191	167	149	134	112	83.6	66.9	53.5	44.6	38.2
	2.0	UC	2.58	387	310	258	221	194	172	155	129	96.8	77.4	61.9	51.6	44.2
	3.0	UC	3.16	474	379	316	271	237	211	190	158	119	94.8	75.8	63.2	54.2
	4.0	UC	3.65	548	438	365	313	274	243	219	183	137	110	87.6	73.0	62.6
	5.0	UC	4.08	612	490	408	350	306	272	245	204	153	122	97.9	81.6	69.9
1/4TTJ10	1.5	UC	2.79	419	335	279	239	209	186	167	140	105	83.7	67.0	55.8	47.8
	2.0	UC	3.23	485	388	323	277	242	215	194	162	121	96.9	77.5	64.6	55.4
	3.0	UC	3.95	593	474	395	339	296	263	237	198	148	119	94.8	79.0	67.7
	4.0	UC	4.56	684	547	456	391	342	304	274	228	171	137	109	91.2	78.2
	5.0	UC	5.10	765	612	510	437	383	340	306	255	191	153	122	102	87.4
1/4TTJ15	1.5	UC	4.19	629	503	419	359	314	279	251	210	157	126	101	83.8	71.8
	2.0	UC	4.83	725	580	483	414	362	322	290	242	181	145	116	96.6	82.8
	3.0	UC	5.92	888	710	592	507	444	395	355	296	222	178	142	118	101
	4.0	UC	6.84	1026	821	684	586	513	456	410	342	257	205	164	137	117
	5.0	UC	7.64	1146	917	764	655	573	509	458	382	287	229	183	153	131

Nota: Compruebe siempre los índices de aplicación. La clasificación del tamaño de las gotas se basa en la norma ISO 25358. La clasificación estándar del tamaño de gota está sujeta a cambios. Las tablas se basan en la aspersión de agua a 21°C. Consulte la información técnica (páginas 179–202) para la clasificación del tamaño de gota, fórmulas útiles y otra información técnica.

Aplicaciones típicas



HERBICIDA
APLICADO AL SUELO
EXCELENTE
SISTÉMICO
EXCELENTE



FUNGICIDA
SISTÉMICO
EXCELENTE



INSECTICIDA
SISTÉMICO
EXCELENTE



FERTILIZER
AL VOLEO
EXCELENTE



CONTROL DE DERIVA
MUY BUENA



CARACTERÍSTICAS

- Gotas grandes para reducir la deriva.
- El ángulo ancho de hasta 120° permite el espaciamiento de hasta 100 cms.
- Puede utilizarse con 114445A-*CELR para conexión Quick TeeJet®. Consulte la página 118 para obtener más información.

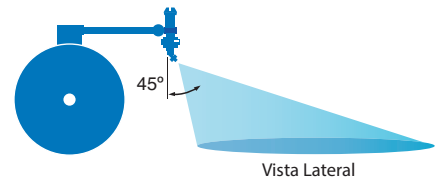

PATRÓN DE ASPERSIÓN

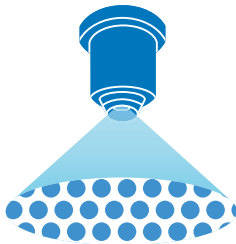

ALTURA ÓPTIMA DE ASPERSIÓN

ALTURA	SEPARACIÓN
50 cm*	50 cm
75 cm*	75 cm
100 cm*	100 cm

Las boquillas FullJet deben estar inclinadas de 30° a 45° con respecto a la vertical para conseguir una distribución uniforme de la aspersión.

*La altura de la boquilla de ángulo ancho depende de la orientación de la boquilla. El factor crítico es lograr un traslape mínimo del 30%.

RANGO DE PRESIÓN RECOMENDADO



1-3 bar

MATERIALES DISPONIBLES

VS ACERO INOXIDABLE

CÓMO PEDIR

Acero inoxidable con codificación de color VisiFlo®

F L - 5 V S

Tipo de punta Capacidad tamaño Código de material

Celcon con vena de acero inoxidable y codificación de colores VisiFlo

F L - 5 V C

Tipo de punta Capacidad tamaño Código de material

NO. DE PUNTA (TAMAÑO DE MALLA DEL FILTRO)	 bar	CAPACIDAD UNA BOQUILLA EN l/min	DOSIS DE APLICACIÓN PARA UNA DISTANCIA ENTRE PUNTAS DE 50 cm						DOSIS DE APLICACIÓN PARA UNA DISTANCIA ENTRE PUNTAS DE 100 cm					
			l/ha						l/ha					
			4 km/h	6 km/h	8 km/h	10 km/h	15 km/h	20 km/h	4 km/h	6 km/h	8 km/h	10 km/h	15 km/h	20 km/h
FL-5	1.0	1.19	357	238	179	143	95	71	179	119	89	71	48	36
	1.5	1.43	429	286	215	172	114	86	215	143	107	86	57	43
	2.0	1.69	507	338	254	203	135	101	254	169	127	101	68	51
	2.5	1.81	543	362	272	217	145	109	272	181	136	109	72	54
	3.0	1.97	591	394	296	236	158	118	296	197	148	118	79	59
FL-6.5	1.0	1.56	468	312	234	187	125	94	234	156	117	94	62	47
	1.5	1.89	567	378	284	227	151	113	284	189	142	113	76	57
	2.0	2.14	642	428	321	257	171	128	321	214	161	128	86	64
	2.5	2.34	702	468	351	281	187	140	351	234	176	140	94	70
	3.0	2.56	768	512	384	307	205	154	384	256	192	154	102	77
FL-8	1.0	1.90	570	380	285	228	152	114	285	190	143	114	76	57
	1.5	2.29	687	458	344	275	183	137	344	229	172	137	92	69
	2.0	2.60	780	520	390	312	208	156	390	260	195	156	104	78
	2.5	2.89	867	578	434	347	231	173	434	289	217	173	116	87
	3.0	3.15	945	630	473	378	252	189	473	315	236	189	126	95
FL-10	1.0	2.37	711	474	356	284	190	142	356	237	178	142	95	71
	1.5	2.86	858	572	429	343	229	172	429	286	215	172	114	86
	2.0	3.39	1017	678	509	407	271	203	509	339	254	203	136	102
	2.5	3.62	1086	724	543	434	290	217	543	362	272	217	145	109
	3.0	3.93	1179	786	590	472	314	236	590	393	295	236	157	118
FL-15	1.0	3.56	1068	712	534	427	285	214	534	356	267	214	142	107
	1.5	4.29	1287	858	644	515	343	257	644	429	322	257	172	129
	2.0	4.84	1452	968	726	581	387	290	726	484	363	290	194	145
	2.5	5.43	1629	1086	815	652	434	326	815	543	407	326	217	163
	3.0	5.90	1770	1180	885	708	472	354	885	590	443	354	236	177

Nota: Compruebe siempre las dosis de aplicación. Las tablas se basan en la aspersión de agua a 21°C. Consulte la información técnica (páginas 179–202) para obtener fórmulas útiles y otra información técnica.

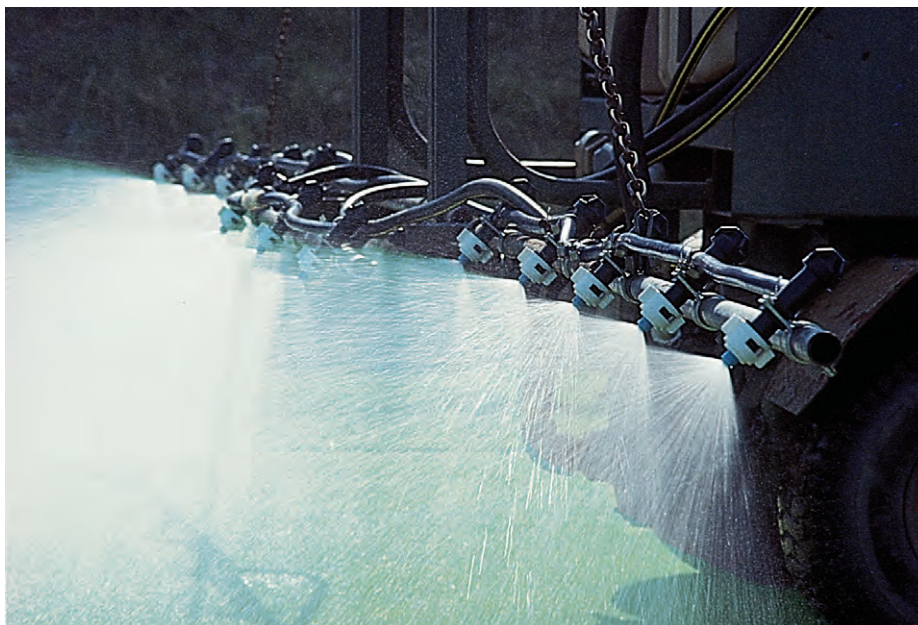

SERIE 150° EN ACERO INOXIDABLE Y BRONCE

Sugerido para aplicación post-dirigida con bajadas de manguera.

PATRÓN DE ASPERSIÓN

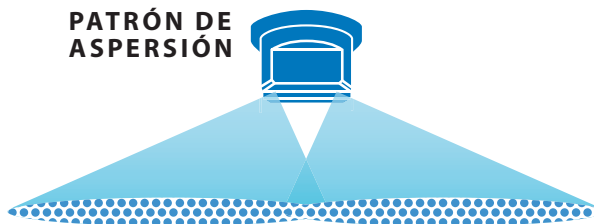

NO. DE PUNTA (TAMAÑO DE MALLA DEL FILTRO)	bar	CAPACIDAD UNA BOQUILLA EN l/min	DOSIS DE APLICACIÓN PARA UNA DISTANCIA ENTRE PUNTAS DE 50 cm							
			l/ha							
			4 km/h	6 km/h	8 km/h	10 km/h	12 km/h	14 km/h	16 km/h	18 km/h
TQ150-01-SS (100)	1.5	0.28	84.0	56.0	42.0	33.6	28.0	24.0	21.0	18.7
	2.0	0.32	96.0	64.0	48.0	38.4	32.0	27.4	24.0	21.3
	2.5	0.36	108	72.0	54.0	43.2	36.0	30.9	27.0	24.0
	3.0	0.39	117	78.0	58.5	46.8	39.0	33.4	29.3	26.0
	3.5	0.42	126	84.0	63.0	50.4	42.0	36.0	31.5	28.0
TQ150-015-SS (100)	1.5	0.42	126	84.0	63.0	50.4	42.0	36.0	31.5	28.0
	2.0	0.48	144	96.0	72.0	57.6	48.0	41.1	36.0	32.0
	2.5	0.54	162	108	81.0	64.8	54.0	46.3	40.5	36.0
	3.0	0.59	177	118	88.5	70.8	59.0	50.6	44.3	39.3
	3.5	0.64	192	128	96.0	76.8	64.0	54.9	48.0	42.7
TQ150-02-SS (100)	1.5	0.56	168	112	84.0	67.2	56.0	48.0	42.0	37.3
	2.0	0.65	195	130	97.5	78.0	65.0	55.7	48.8	43.3
	2.5	0.72	216	144	108	86.4	72.0	61.7	54.0	48.0
	3.0	0.79	237	158	119	94.8	79.0	67.7	59.3	52.7
	3.5	0.85	255	170	128	102	85.0	72.9	63.8	56.7
TQ150-03-SS (100)	1.5	0.83	249	166	125	99.6	83.0	71.1	62.3	55.3
	2.0	0.96	288	192	144	115	96.0	82.3	72.0	64.0
	2.5	1.08	324	216	162	130	108	92.6	81.0	72.0
	3.0	1.18	354	236	177	142	118	101	88.5	78.7
	3.5	1.27	381	254	191	152	127	109	95.3	84.7
TQ150-04-SS (50)	1.5	1.12	336	224	168	134	112	96.0	84.0	74.7
	2.0	1.29	387	258	194	155	129	111	96.8	86.0
	2.5	1.44	432	288	216	173	144	123	108	96.0
	3.0	1.58	474	316	237	190	158	135	119	105
	3.5	1.71	513	342	257	205	171	147	128	114
TQ150-05-SS (50)	1.5	1.39	417	278	209	167	139	119	104	92.7
	2.0	1.61	483	322	242	193	161	138	121	107
	2.5	1.80	540	360	270	216	180	154	135	120
	3.0	1.97	591	394	296	236	197	169	148	131
	3.5	2.13	639	426	320	256	213	183	160	142
TQ150-06-SS (50)	1.5	1.68	504	336	252	202	168	144	126	112
	2.0	1.94	582	388	291	233	194	166	146	129
	2.5	2.16	648	432	324	259	216	185	162	144
	3.0	2.37	711	474	356	284	237	203	178	158
	3.5	2.56	768	512	384	307	256	219	192	171
TQ150-08-SS (50)	1.5	2.23	669	446	335	268	223	191	167	149
	2.0	2.58	774	516	387	310	258	221	194	172
	2.5	2.88	864	576	432	346	288	247	216	192
	3.0	3.16	948	632	474	379	316	271	237	211
	3.5	3.41	1023	682	512	409	341	292	256	227
TQ150-09-SS (50)	1.5	2.51	753	502	377	301	251	215	188	167
	2.0	2.90	870	580	435	348	290	249	218	193
	2.5	3.24	972	648	486	389	324	278	243	216
	3.0	3.55	1065	710	533	426	355	304	266	237
	3.5	3.83	1149	766	575	460	383	328	287	255

Nota: Compruebe siempre las dosis de aplicación. Las tablas se basan en la aspersión de agua a 21°C. Consulte la información técnica (páginas 179–202) para obtener fórmulas útiles y otra información técnica.

RANGO DE PRESIÓN RECOMENDADO



1.5–3.5 bar

MATERIALES DISPONIBLES



ACERO INOXIDABLE



BRONCE

CÓMO PEDIR

Acero Inoxidable

T Q 1 5 0 - 0 3 - S S

Tipo de punta

Capacidad tamaño

Código de material

Bronce

T Q 1 5 0 - 0 1

Tipo de punta

Capacidad tamaño

Las puntas de aspersión descentradas TeeJet se instalan comúnmente en cuerpos de boquillas giratorias dobles y simples. Como estos cuerpos son ajustables en posición angular, se obtiene fácilmente una amplia franja de aspersión.

Consulte la página 140 para ver los cuerpos giratorios y las bajadas de manguera.

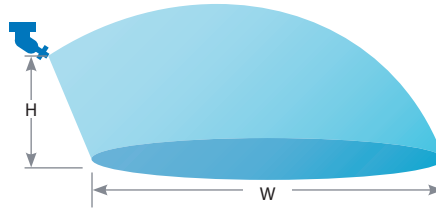

NO. DE PUNTA (TAMAÑO DE MALLA DEL FILTRO)	bar	CAPACIDAD UNA BOQUILLA EN l/min	ALTURA = 45 cm				ALTURA = 60 cm					
			"W" cm	l/ha				"W" cm	l/ha			
				4 km/h	6 km/h	8 km/h	10 km/h		4 km/h	6 km/h	8 km/h	10 km/h
OC-01 (100)	2.0	0.32	147	32.7	21.8	16.3	13.1	165	29.1	19.4	14.5	11.6
	3.0	0.39	152	38.5	25.7	19.2	15.4	170	34.4	22.9	17.2	13.8
	4.0	0.45	157	43.0	28.7	21.5	17.2	175	38.6	25.7	19.3	15.4
OC-02 (50)	2.0	0.65	172	56.7	37.8	28.3	22.7	190	51.3	34.2	25.7	20.5
	3.0	0.79	177	66.9	44.6	33.5	26.8	195	60.8	40.5	30.4	24.3
	4.0	0.91	182	75.0	50.0	37.5	30.0	198	68.9	46.0	34.5	27.6
OC-03 (50)	2.0	0.96	195	73.8	49.2	36.9	29.5	203	70.9	47.3	35.5	28.4
	3.0	1.18	203	87.2	58.1	43.6	34.9	210	84.3	56.2	42.1	33.7
	4.0	1.36	208	98.1	65.4	49.0	39.2	215	94.9	63.3	47.4	38.0
OC-04 (50)	2.0	1.29	231	83.8	55.8	41.9	33.5	236	82.0	54.7	41.0	32.8
	3.0	1.58	236	100	66.9	50.2	40.2	238	99.6	66.4	49.8	39.8
	4.0	1.82	238	115	76.5	57.4	45.9	241	113	75.5	56.6	45.3
OC-06 (50)	2.0	1.94	251	116	77.3	58.0	46.4	274	106	70.8	53.1	42.5
	3.0	2.37	256	139	92.6	69.4	55.5	279	127	84.9	63.7	51.0
	4.0	2.74	259	159	106	79.3	63.5	281	146	97.5	73.1	58.5
OC-08 (50)	2.0	2.58	254	152	102	76.2	60.9	279	139	92.5	69.4	55.5
	3.0	3.16	259	183	122	91.5	73.2	284	167	111	83.5	66.8
	4.0	3.65	264	207	138	104	83.0	287	191	127	95.4	76.3
OC-12	2.0	3.87	259	224	149	112	89.7	287	202	135	101	80.9
	3.0	4.74	264	269	180	135	108	292	243	162	122	97.4
	4.0	5.47	266	308	206	154	123	294	279	186	140	112
OC-16	2.0	5.16	335	231	154	116	92.4	360	215	143	108	86.0
	3.0	6.32	350	271	181	135	108	370	256	171	128	102
	4.0	7.30	363	302	201	151	121	375	292	195	146	117

Nota: Compruebe siempre las dosis de aplicación. Las tablas se basan en la aspersión de agua a 21°C. Consulte la información técnica (páginas 179–202) para obtener fórmulas útiles y otra información técnica.

RANGO DE PRESIÓN RECOMENDADO



2–4 bar

MATERIALES DISPONIBLES



ACERO INOXIDABLE



BRONCE

CÓMO PEDIR

Bronce

OC - 0 2

Tipo de punta

Capacidad tamaño

Acero Inoxidable

OC - S S 0 6

Tipo de punta

Código de material

Capacidad tamaño

Aplicaciones típicas



HERBICIDA
APLICADO
AL SUELO
EXCELENTE
SISTÉMICO
EXCELENTE



FERTILIZANTE
AL VOLEO
EXCELENTE



**CONTROL
DE DERIVA**
EXCELENTE



BOQUILLAS SIN AGUILÓN (SIN BARRA)

CARACTERÍSTICAS

- La geometría única del orificio produce un patrón de aspersión amplio a la vez que mantiene una distribución uniforme a todo lo ancho del patrón.
- El diseño del preorificio minimiza la deriva.
- Patrón de aspersión extra ancho – hasta 5.5 metros – con una sola boquilla.
- Preorificio de polímero desmontable.
- Roscas NPT o BSPT (macho) para facilitar la instalación.

Nota de montaje: Coloque la boquilla horizontal al suelo con el chorro hacia abajo y hacia un lado.

PATRÓN DE ASPERSIÓN

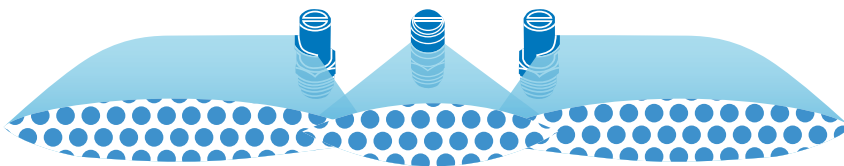

Nota: La adición de la boquilla central es una opción de configuración. XP BoomJet se puede utilizar con TurfJet (1/4TTJ) que se encuentra en las páginas 52–53.

CLASIFICACIÓN DEL TAMAÑO DE LAS GOTAS



RANGO DE PRESIÓN RECOMENDADO



MATERIALES DISPONIBLES



CÓMO PEDIR

Polímero con codificación de colores VisiFlo®

(B) 1 / 2 X P 8 0 L (R) - V P

Rosca
BSPT

Tipo de
punta

Capacidad
Tamaño

Aspersión
Izquierda o
Derecha

Código de
material

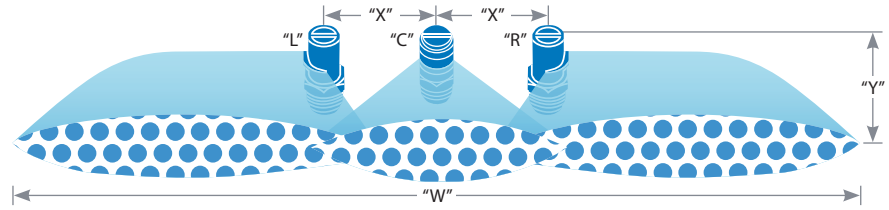

NO. PARTE PUNTA "R", "L"	BOQUILLA CENTRAL "C"	bar	TAMAÑO DE LA GOTA	CAPACIDAD TRES BOQUILLAS EN l/min	ANCHO DE ASPERSIÓN "W" (METROS)		l/ha PARA TRES BOQUILLAS											
							"X" = TASA DE APLICACIÓN CON SEPARACIÓN DE 50 CM											
							ALTURA "Y" = 60 cm						ALTURA "Y" = 90 cm					
							60 cm ALTURA	90 cm ALTURA	4 km/h	8 km/h	12 km/h	16 km/h	24 km/h	32 km/h	4 km/h	8 km/h	12 km/h	16 km/h
(B)1/4XP10R (B)1/4XP10L	1/4TTJ08	1.5 UC	UC	7.85	6.2	7.0	190	95.0	63.3	47.5	31.7	23.7	168	84.1	56.1	42.1	28.0	21.0
		2.0 UC	UC	9.04	7.0	7.8	194	96.9	64.6	48.4	32.3	24.2	174	86.9	57.9	43.5	29.0	21.7
		3.0 XC	XC	11.1	7.8	8.6	213	107	71.2	53.4	35.6	26.7	194	96.8	64.5	48.4	32.3	24.2
		3.5 XC	XC	11.9	8.6	9.2	208	104	69.2	51.9	34.6	25.9	194	97.0	64.7	48.5	32.3	24.3
(B)1/4XP20R (B)1/4XP20L	1/4TTJ08	1.5 UC	UC	13.4	6.4	7.8	314	157	105	78.5	52.3	39.3	258	129	85.9	64.4	42.9	32.2
		2.0 UC	UC	15.4	8.0	8.4	289	144	96.3	72.2	48.1	36.1	275	138	91.7	68.8	45.8	34.4
		3.0 XC	XC	18.9	9.2	9.6	308	154	103	77.0	51.4	38.5	295	148	98.4	73.8	49.2	36.9
		3.5 XC	XC	20.5	9.8	10.2	314	157	105	78.4	52.3	39.2	301	151	100	75.4	50.2	37.7
(B)1/4XP25R (B)1/4XP25L	1/4TTJ10	1.5 UC	UC	16.5	7.4	7.8	334	167	111	83.6	55.7	41.8	317	159	106	79.3	52.9	39.7
		2.0 UC	UC	19.1	8.4	9.2	341	171	114	85.3	56.8	42.6	311	156	104	77.9	51.9	38.9
		3.0 XC	XC	23.5	9.2	9.8	383	192	128	95.8	63.9	47.9	360	180	120	89.9	59.9	45.0
		3.5 XC	XC	25.3	9.8	10.2	387	194	129	96.8	64.5	48.4	372	186	124	93.0	62.0	46.5
(B)1/2XP40R (B)1/2XP40L	1/4TTJ15	1.5 UC	UC	26.6	7.8	8.4	512	256	171	128	85.3	63.9	475	238	158	119	79.2	59.4
		2.0 UC	UC	31.0	9.0	9.8	517	258	172	129	86.1	64.6	474	237	158	119	79.1	59.3
		3.0 UC	UC	37.7	9.6	10.4	589	295	196	147	98.2	73.6	544	272	181	136	90.6	68.0
		3.5 UC	UC	40.4	10.2	10.8	594	297	198	149	99.0	74.3	561	281	187	140	93.5	70.1
4.0 UC	UC	43.6	10.8	11.6	606	303	202	151	101	75.7	564	282	188	141	94.0	70.5		

Nota: Compruebe siempre los índices de aplicación. La clasificación del tamaño de las gotas se basa en la norma ISO 25358. La clasificación estándar del tamaño de gota está sujeta a cambios. Las tablas se basan en la aspersión de agua a 21°C. Consulte la información técnica (páginas 179-202) para la clasificación del tamaño de gota, fórmulas útiles y otra información técnica. Cuando XP BoomJet se combina con una boquilla 1/4TTJ, la presión mínima utilizada debe ser de 2 bar.

(B)=BSPT

Sólo para la tabla inferior, los caudales de aplicación son idénticos para una configuración de dos puntas. El ancho de la hilera y la capacidad de caudal se duplicarán para una configuración de dos puntas.

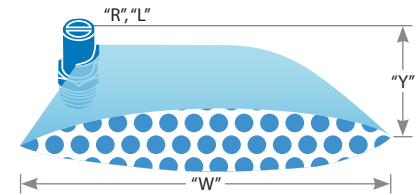

NO. PARTE PUNTA	bar	TAMAÑO DE LA GOTA	CAPACIDAD UNA BOQUILLA EN l/min	ANCHO DE ASPERSIÓN "W" (METROS)		l/ha PARA UNA BOQUILLA																			
						ALTURA "Y" = 60 cm									ALTURA "Y" = 90 cm										
						60 cm ALTURA	90 cm ALTURA	4 km/h	6 km/h	8 km/h	10 km/h	12 km/h	16 km/h	20 km/h	25 km/h	30 km/h	35 km/h	4 km/h	6 km/h	8 km/h	10 km/h	12 km/h	16 km/h	20 km/h	25 km/h
(B)1/4XP10R (B)1/4XP10L	1.5 UC	UC	2.81	2.6	3.0	162	108	81.1	64.8	54.0	40.5	32.4	25.9	21.6	18.5	141	93.7	70.3	56.2	46.8	35.1	28.1	22.5	18.7	16.1
	2.0 UC	UC	3.23	3.0	3.4	162	108	80.8	64.6	53.8	40.4	32.3	25.8	21.5	18.5	143	95.0	71.3	57.0	47.5	35.6	28.5	22.8	19.0	16.3
	3.0 XC	XC	3.95	3.4	3.8	174	116	87.1	69.7	58.1	43.6	34.9	27.9	23.2	19.9	156	104	78.0	62.4	52.0	39.0	31.2	24.9	20.8	17.8
	3.5 XC	XC	4.26	3.8	4.1	168	112	84.1	67.3	56.1	42.0	33.6	26.9	22.4	19.2	156	104	77.9	62.3	52.0	39.0	31.2	24.9	20.8	17.8
(B)1/4XP20R (B)1/4XP20L	1.5 UC	UC	5.56	2.7	3.4	309	206	154	124	103	77.2	61.8	49.4	41.2	35.3	245	164	123	98.1	81.8	61.3	49.1	39.2	32.7	28.0
	2.0 UC	UC	6.43	3.5	3.7	276	184	138	110	91.9	68.9	55.1	44.1	36.7	31.5	261	174	130	104	86.9	65.2	52.1	41.7	34.8	29.8
	3.0 XC	XC	7.87	4.1	4.3	288	192	144	115	96.0	72.0	57.6	46.1	38.4	32.9	275	183	137	110	91.5	68.6	54.9	43.9	36.6	31.4
	3.5 XC	XC	8.52	4.4	4.6	290	194	145	116	96.8	72.6	58.1	46.5	38.7	33.2	278	185	139	111	92.6	69.5	55.6	44.5	37.0	31.8
(B)1/4XP25R (B)1/4XP25L	1.5 UC	UC	6.85	3.2	3.4	321	214	161	128	107	80.3	64.2	51.4	42.8	36.7	302	201	151	121	101	75.6	60.4	48.4	40.3	34.5
	2.0 UC	UC	7.95	3.7	4.1	322	215	161	129	107	80.6	64.5	51.6	43.0	36.8	291	194	145	116	97.0	72.7	58.2	46.5	38.8	33.2
	3.0 UC	UC	9.77	4.1	4.4	357	238	179	143	119	89.4	71.5	57.2	47.7	40.9	333	222	167	133	111	83.3	66.6	53.3	44.4	38.1
	3.5 XC	XC	10.5	4.4	4.6	358	239	179	143	119	89.5	71.6	57.3	47.7	40.9	342	228	171	137	114	85.6	68.5	54.8	45.7	39.1
(B)1/2XP40R (B)1/2XP40L	1.5 UC	UC	11.2	4.6	4.9	365	243	183	146	122	91.3	73.0	58.4	48.7	41.7	343	229	171	137	114	85.7	68.6	54.9	45.7	39.2
	1.5 UC	UC	11.2	3.4	3.7	494	329	247	198	165	124	98.8	79.1	65.9	56.5	45.4	303	227	182	151	114	90.8	72.6	60.5	51.9
	2.0 UC	UC	13.1	4.0	4.4	491	328	246	197	164	123	98.3	78.6	65.5	56.1	44.7	298	223	179	149	112	89.3	71.5	59.5	51.0
	3.0 UC	UC	15.9	4.3	4.7	555	370	277	222	185	139	111	88.7	74.0	63.4	50.7	338	254	203	169	127	101	81.2	67.7	58.0
(B)1/2XP80R (B)1/2XP80L	1.5 UC	UC	22.1	4.0	4.7	829	553	414	322	276	207	166	133	111	94.7	705	470	353	282	235	176	141	113	94.0	80.6
	2.0 UC	UC	25.5	4.6	5.0	832	554	416	333	277	208	166	133	111	95.0	765	510	383	306	255	191	153	122	102	87.4
	3.0 UC	UC	31.1	4.9	5.3	952	635	476	381	317	238	190	152	127	109	880	587	440	352	293	220	176	141	117	101
	3.5 UC	UC	33.2	5.0	5.5	996	664	498	398	332	249	199	159	133	114	905	604	453	362	302	226	181	145	121	103
4.0 UC	UC	35.8	5.3	5.6	1013	675	507	405	338	253	203	162	135	116	959	639	479	384	320	240	192	153	128	110	

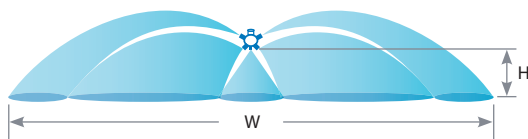

W = Cobertura efectiva máxima con la boquilla montada a 1 m de altura.



5880-3/4 NPT Hembra

Conexión de entrada trasera.



5430-3/4 NPT

BOQUILLAS SIN AGUILÓN (SIN BARRA)

NO. DE PUNTA					l/min	"W" (METROS)	l/ha					
							bar	6 km/h	8 km/h	12 km/h	16 km/h	24 km/h
5430-3/4-2TOC06 5880-3/4-2TOC06	6733-OC06	H1/4VV-1506	H1/4VVL-9502 con filtro de malla 50		1.5	7.26	10.2	71.2	53.4	35.6	26.7	17.8
					2.0	8.38	10.3	81.4	61.0	40.7	30.5	20.3
					2.5	9.37	10.5	89.2	66.9	44.6	33.5	22.3
5430-3/4-2TOC10 5880-3/4-2TOC10	OC-10	H1/4U-0508HE	H1/4VVL-11004 con filtro de malla 50		1.5	11.16	12.0	93.0	69.8	46.5	34.9	23.3
					2.0	12.89	12.1	107	79.9	53.3	39.9	26.6
					2.5	14.41	12.3	117	87.9	58.6	43.9	29.3
5430-3/4-2TOC20 5880-3/4-2TOC20	OC-20	H1/4U-0520HE	H1/4VVL-9506 con filtro de malla 50		1.5	24.00	14.3	168	126	83.9	62.9	42.0
					2.0	27.72	15.2	182	137	91.2	68.4	45.6
					2.5	30.99	15.8	196	147	98.1	73.6	49.0
5430-3/4-2TOC40 5880-3/4-2TOC40	OC-40	H1/4U-0540HE	H1/4U-9510		1.5	47.44	17.1	277	208	139	104	69.4
					2.0	54.78	18.2	301	226	150	113	75.2
					2.5	61.25	19.2	319	239	160	120	79.8

Nota: Compruebe siempre los índices de aplicación. Las tablas se basan en la aspersión de agua a 21°C. Consulte la información técnica (páginas 179–202) para la clasificación del tamaño de gota, fórmulas útiles y otra información técnica.

CÓMO PEDIR

5 8 8 0 - 3 / 4 - 2 T O C 0 6

BOQUILLAS DE ASPERSIÓN GIRATORIAS CON PUNTAS DE ASPERSIÓN PLANA DESCENTRADAS – CAPACIDADES MAYORES

COBERTURA DE ASPERSIÓN PLANA EXTRA ANCHA

W = Cobertura efectiva máxima con la boquilla montada a 1 m de altura.

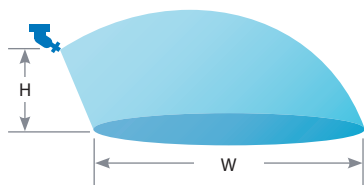

CÓMO PEDIR

4 6 2 9 - 3 / 4 - T O C 1 0

Bronce



Tipo 4629-3/4-TOC Swivel simple

con conexión de tubería 3/4" NPT (F). De bronce.



Tipo 4418-3/4-2TOC Swivel doble

con conexión de tubería 3/4" NPT (F). De bronce.

NO. DE PUNTA		l/min	"W" (METROS)	ALTURA = 90 cm		
				l/ha		
				4 km/h	16 km/h	24 km/h
4629-3/4-TOC10	2.0	3.23	5.4	44.9	22.4	15.0
	3.0	3.95	5.6	52.9	26.5	17.6
	4.0	4.56	5.6	61.1	30.5	20.4
4629-3/4-TOC20	2.0	6.45	7.1	68.1	34.1	22.7
	3.0	7.90	7.4	80.1	40.0	26.7
	4.0	9.12	7.4	92.4	46.2	30.8
4629-3/4-TOC40	2.0	12.89	7.9	122	61.2	40.8
	3.0	15.79	8.2	144	72.2	48.1
	4.0	18.23	8.2	167	83.4	55.6
4629-3/4-TOC80	2.0	25.78	8.8	220	110	73.3
	3.0	31.58	9.1	260	130	86.8
	4.0	36.47	9.1	301	150	100
4629-3/4-TOC150	2.0	48.34	9.3	390	195	130
	3.0	59.21	9.6	463	231	154
	4.0	68.37	9.6	534	267	178
4629-3/4-TOC300	2.0	96.68	9.7	748	374	249
	3.0	118.41	10.0	888	444	296
	4.0	136.73	10.2	1005	503	335

Nota: Compruebe siempre los índices de aplicación. Las tablas se basan en la aspersión de agua a 21°C. Consulte la información técnica (páginas 179–202) para la clasificación del tamaño de gota, fórmulas útiles y otra información técnica.

Aplicaciones típicas



HERBICIDA
APLICADO AL SUELO
EXCELENTE
SISTÉMICO
EXCELENTE



FERTILIZANTE
AL VOLEO
EXCELENTE



CONTROL DE DERIVA
EXCELENTE



Tipo 1/4-KLC

Conexiones de tubo macho 1/4" NPT

BOQUILLAS SIN AGUILÓN (SIN BARRA)

CARACTERÍSTICAS

- La boquilla FieldJet de KLC se utiliza normalmente para asperjar zonas a las que no se puede acceder con una aspersora de barra.
- Su diseño de boquilla de una sola pieza proyecta la aspersión hacia

ambos lados para formar una amplia franja de abanico plano.

- El orificio redondo minimiza los taponamientos.
- La uniformidad a lo largo de la hilera no es tan buena como con una aspersora con barra que funcione correctamente.*



*La uniformidad puede optimizarse haciendo un traslape doble de las hileras con pasadas sucesivas de la aspersora. Recuerde que esto también duplica el volumen de aplicación.

NO. DE PUNTA	bar	CAPACIDAD UNA BOQUILLA EN l/min	"W" (METROS)	l/ha						
				3 km/h	4 km/h	5 km/h	6 km/h	8 km/h	10 km/h	12 km/h
1/4-KLC-5	0.7	1.91	4.3	88.8	66.6	53.3	44.4	33.3	26.7	22.2
	1.0	2.28	5.2	87.7	65.8	52.6	43.8	32.9	26.3	21.9
	2.0	3.23	5.5	117	88.1	70.5	58.7	44.0	35.2	29.4
	3.0	3.95	6.4	123	92.6	74.1	61.7	46.3	37.0	30.9
1/4-KLC-9	0.7	3.43	4.9	140	105	84.0	70.0	52.5	42.0	35.0
	1.0	4.10	5.5	149	112	89.5	74.5	55.9	44.7	37.3
	2.0	5.80	5.8	200	150	120	100	75.0	60.0	50.0
	3.0	7.10	6.4	222	166	133	111	83.2	66.6	55.5
1/4-KLC-18	0.7	6.86	5.5	249	187	150	125	93.5	74.8	62.4
	1.0	8.20	6.1	269	202	161	134	101	80.7	67.2
	2.0	11.6	6.4	363	272	218	181	136	109	90.6
	3.0	14.2	6.7	424	318	254	212	159	127	106
1/4-KLC-36	0.7	13.7	5.8	472	354	283	236	177	142	118
	1.0	16.4	6.7	490	367	294	245	184	147	122
	2.0	23.2	7.3	636	477	381	318	238	191	159
	3.0	28.4	7.9	719	539	431	359	270	216	180

Nota: Compruebe siempre los índices de aplicación. Las tablas se basan en la aspersión de agua a 21°C. Consulte la información técnica (páginas 179–202) para la clasificación del tamaño de gota, fórmulas útiles y otra información técnica.

PATRÓN DE ASPERSIÓN

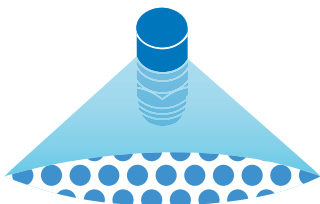

MATERIALES DISPONIBLES

- SS** ACERO INOXIDABLE
- B** BRONCE

CÓMO PEDIR

Acero inoxidable

1 / 4 K L C - S S 1 8

Tipo de punta Código de material Capacidad Tamaño

Aplicaciones típicas



HERBICIDA
APLICADO
AL SUELO

EXCELENTE

SISTÉMICO

EXCELENTE



FUNGICIDA
SISTÉMICO

BUENA



INSECTICIDA
SISTÉMICO

BUENA



FERTILIZANTE
AL VOLEO

EXCELENTE



**CONTROL
DE DERIVA**

EXCELENTE



CARACTERÍSTICAS

- El patrón de aspersión amplio y uniforme permite menos pasadas por el campo y la capacidad de cubrir más superficie con cada pasada.
- La punta XE TeeJet puede utilizarse en una amplia variedad de aplicaciones: frutas y verduras, invernaderos, jardines domésticos, control de plagas urbanas, caña de azúcar y flores.
- Diseñado para su uso en aspersoras manuales y sin barra.
- Uso óptimo a baja presión.
- Altura óptima de 50 cm y presión óptima de trabajo a 2 bar.
- Pre-orificio removible para su limpieza.
- Material de polímero acetálico para mayor durabilidad.
- Disponible en cuatro capacidades de polímero VisiFlo (VP).
- Puede utilizarse con la tapa y junta 114445A-* - CELR Quick TeeJet, la tapa roscada de nylon CP8027-NYB y la tapa con rosca CP1325. Consulte la página 118 para más información.

PATRÓN DE ASPERSIÓN

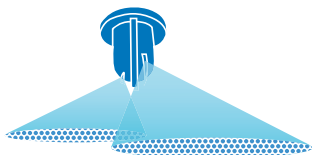

CLASIFICACIÓN DEL TAMAÑO DE LAS GOTAS



RANGO DE PRESIÓN RECOMENDADO



0.5-4 bar

MATERIALES DISPONIBLES



POLYMER

CÓMO PEDIR

Polímero con codificación de colores VisiFlo®

X E 1 5 0 0 8 - V P

Tipo de punta Ángulo de aspersión Capacidad Tamaño Código de material

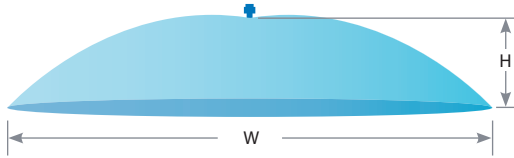

NO. DE PUNTA (TAMAÑO DE MALLA DEL FILTRO)	BAR	TAMAÑO DE LA GOTA	CAPACIDAD UNA BOQUILLA EN l/min	ANCHO DE AS- PERSIÓN "W" (METROS)		l/ha															
				60 cm ALTURA	90 cm ALTURA	ALTURA "Y" = 60 cm								ALTURA "Y" = 90 cm							
						4 km/h	5 km/h	6 km/h	8 km/h	10 km/h	12 km/h	15 km/h	20 km/h	4 km/h	5 km/h	6 km/h	8 km/h	10 km/h	12 km/h	15 km/h	20 km/h
XE15002-VP (50)	0.5	UC	0.32	1.2	1.4	40.2	32.2	26.8	20.1	16.1	13.4	10.7	8.0	34.5	27.6	23.0	17.2	13.8	11.5	9.2	6.9
	1.0	UC	0.46	1.7	2.3	40.2	32.1	26.8	20.1	16.1	13.4	10.7	8.0	29.7	23.8	19.8	14.8	11.9	9.9	7.9	5.9
	1.5	UC	0.56	2.2	2.8	38.0	30.4	25.4	19.0	15.2	12.7	10.1	7.6	29.9	23.9	19.9	14.9	12.0	10.0	8.0	6.0
	2.0	XC	0.64	2.7	3.4	35.8	28.6	23.9	17.9	14.3	11.9	9.5	7.2	28.4	22.7	18.9	14.2	11.4	9.5	7.6	5.7
	3.0	VC	0.79	3.3	4.2	35.9	28.7	23.9	17.9	14.3	12.0	9.6	7.2	28.2	22.5	18.8	14.1	11.3	9.4	7.5	5.6
	4.0	VC	0.91	3.7	4.8	36.9	29.6	24.6	18.5	14.8	12.3	9.9	7.4	28.5	22.8	19.0	14.2	11.4	9.5	7.6	5.7
XE15004-VP (50)	0.5	UC	0.70	1.6	1.9	65.6	52.5	43.7	32.8	26.2	21.9	17.5	13.1	55.3	44.2	36.8	27.6	22.1	18.4	14.7	11.1
	1.0	UC	0.96	2.5	3.0	57.4	46.0	38.3	28.7	23.0	19.1	15.3	11.5	47.9	38.3	31.9	23.9	19.1	16.0	12.8	9.6
	1.5	UC	1.15	3.2	3.9	53.9	43.1	35.9	27.0	21.6	18.0	14.4	10.8	44.2	35.4	29.5	22.1	17.7	14.7	11.8	8.8
	2.0	XC	1.31	3.7	4.5	53.1	42.5	35.4	26.5	21.2	17.7	14.2	10.6	43.7	34.9	29.1	21.8	17.5	14.6	11.6	8.7
	3.0	VC	1.57	4.3	5.0	54.9	43.9	36.6	27.4	21.9	18.3	14.6	11.0	47.2	37.8	31.5	23.6	18.9	15.7	12.6	9.4
	4.0	VC	1.79	4.7	5.2	57.2	45.7	38.1	28.6	22.9	19.1	15.2	11.4	51.7	41.3	34.5	25.8	20.7	17.2	13.8	10.3
XE15006-VP (50)	0.5	UC	0.97	2.1	2.7	69.0	55.2	46.0	34.5	27.6	23.0	18.4	13.8	53.7	43.0	35.8	26.8	21.5	17.9	14.3	10.7
	1.0	UC	1.37	3.0	3.8	68.3	54.7	45.6	34.2	27.3	22.8	18.2	13.7	54.0	43.2	36.0	27.0	21.6	18.0	14.4	10.8
	1.5	UC	1.67	3.6	4.2	69.8	55.8	46.5	34.9	27.9	23.3	18.6	14.0	59.8	47.8	39.9	29.9	23.9	19.9	15.9	12.0
	2.0	XC	1.93	4.2	4.6	69.0	55.2	46.0	34.5	27.6	23.0	18.4	13.8	63.0	50.4	42.0	31.5	25.2	21.0	16.8	12.6
	3.0	VC	2.37	4.7	5.2	75.6	60.5	50.4	37.8	30.2	25.2	20.2	15.1	68.3	54.6	45.5	34.2	27.3	22.8	18.2	13.7
	4.0	C	2.73	5.1	5.7	80.4	64.3	53.6	40.2	32.2	26.8	21.4	16.1	72.0	57.6	48.0	36.0	28.8	24.0	19.2	14.4
XE15008-VP (50)	0.5	UC	1.30	2.3	2.7	84.7	67.8	56.5	42.4	33.9	28.2	22.6	16.9	72.2	57.7	48.1	36.1	28.9	24.1	19.2	14.4
	1.0	UC	1.83	3.2	3.9	85.9	68.7	57.3	42.9	34.4	28.6	22.9	17.2	70.5	56.4	47.0	35.2	28.2	23.5	18.8	14.1
	1.5	UC	2.24	3.6	4.3	93.3	74.7	62.2	46.7	37.3	31.1	24.9	18.7	78.1	62.5	52.1	39.1	31.3	26.0	20.8	15.6
	2.0	XC	2.58	3.9	4.7	99.4	79.5	66.2	49.7	39.7	33.1	26.5	19.9	82.5	66.0	55.0	41.2	33.0	27.5	22.0	16.5
	3.0	VC	3.16	4.4	4.9	107.7	86.1	71.8	53.8	43.1	35.9	28.7	21.5	96.7	77.4	64.5	48.3	38.7	32.2	25.8	19.3
	4.0	C	3.64	4.6	5.1	118.8	95.0	79.2	59.4	47.5	39.6	31.7	23.8	107.1	85.7	71.4	53.6	42.9	35.7	28.6	21.4

Nota: Compruebe siempre los índices de aplicación. La clasificación del tamaño de las gotas se basa en la norma ISO 25358. La clasificación estándar del tamaño de gota está sujeta a cambios. Las tablas se basan en la aspersión de agua a 21°C. Consulte la información técnica (páginas 179–202) para la clasificación del tamaño de gota, fórmulas útiles y otra información técnica.

Aplicaciones típicas



HERBICIDA
APLICADO AL SUELO
VERY BUENA
SISTÉMICO
EXCELENTE



FUNGICIDA
SISTÉMICO
BUENA



INSECTICIDA
SISTÉMICO
VERY BUENA



CONTROL DE DERIVA
EXCELENTE



BOQUILLAS PARA APLICACIONES EN BANDA

CARACTERÍSTICAS

- Patrón de aspersión plana uniforme con un ángulo de 65° o 95° que proporciona una cobertura uniforme sin traslape.
- Boquilla de aspersión con inducción de aire que produce gotas grandes llenas de aire mediante el uso de un aspirador de aire Venturi.
- Ideal para el anillado sobre la hilera o en los centros de hilera.
- Disponible con inserto de acero inoxidable, soporte de polímero y pre-orificio con codificación de colores VisiFlo® en ocho capacidades.

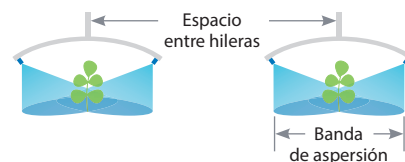

- Alineación automática de la aspersión con tapa y junta 114443A-* -CEL R Quick TeeJet. Consulte la página 118 para obtener más información.

PATRÓN DE ASPERSIÓN

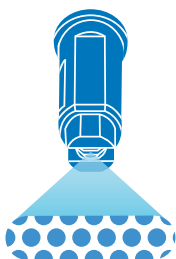

CLASIFICACIÓN DEL TAMAÑO DE LAS GOTAS



ALTURA ÓPTIMA DE ASPERSIÓN

ALTURA	I/ha FACTORES DE CONVERSIÓN	
	50 cm	75 cm
20 cm	2.50	3.75
25 cm	2.00	3.00
30 cm	1.67	2.50
40 cm	1.25	1.88

Para hallar los l/ha en los anchos de banda, multiplique los l/ha tabulados de la página siguiente para la distancia entre hileras por los factores de conversión anteriores.

Ejemplo:

- Banda = 20 cm
- Distancia entre hileras = 75 cm (factor de conversión = 3.75)
- AI95015EVS a 3 bar a 8 k/mh – 59 l/ha
- l/ha corregido = 59 x 3.75 = 221.25 l/ha

RANGO DE PRESIÓN RECOMENDADO



2-8 bar

MATERIALES DISPONIBLES

VS ACERO INOXIDABLE

CÓMO PEDIR

Polímero con codificación de colores VisiFlo

A I 9 5 0 4 E V S

— Tipo de punta — Capacidad Tamaño — Código de material Patrón de aspersión

NO. DE PUNTA (TAMAÑO DE MALLA DEL FILTRO)	bar	TAMAÑO DE LA GOTTA		CAPACIDAD UNA PUNTA EN l/min	TASA DE APLICACIÓN A 50 CM DE DISTANCIA ENTRE PUNTAS						TASA DE APLICACIÓN A 75 CM DE DISTANCIA ENTRE PUNTAS						
		65°	95°		l/ha						l/ha						
					4 km/h	6 km/h	8 km/h	10 km/h	15 km/h	20 km/h	4 km/h	6 km/h	8 km/h	10 km/h	15 km/h	20 km/h	
AI95015EVS (100)	2.0		XC	0.48	144	96.0	72.0	57.6	38.4	28.8	96.0	64.0	48.0	38.4	25.6	19.2	
	3.0		XC	0.59	177	118	88.5	70.8	47.2	35.4	118	78.7	59.0	47.2	31.5	23.6	
	4.0		VC	0.68	204	136	102	81.6	54.4	40.8	136	90.7	68.0	54.4	36.3	27.2	
	5.0		VC	0.76	228	152	114	91.2	60.8	45.6	152	101	76.0	60.8	40.5	30.4	
	6.0		C	0.83	249	166	125	99.6	66.4	49.8	166	111	83.0	66.4	44.3	33.2	
	7.0		C	0.90	270	180	135	108	72.0	54.0	180	120	90.0	72.0	48.0	36.0	
8.0		M	0.96	288	192	144	115	76.8	57.6	192	128	96.0	76.8	51.2	38.4		
AI6502EVS AI9502EVS (50)	2.0		UC	XC	0.65	195	130	97.5	78.0	52.0	39.0	130	86.7	65.0	52.0	34.7	26.0
	3.0		XC	XC	0.79	237	158	119	94.8	63.2	47.4	158	105	79.0	63.2	42.1	31.6
	4.0		VC	VC	0.91	273	182	137	109	72.8	54.6	182	121	91.0	72.8	48.5	36.4
	5.0		VC	VC	1.02	306	204	153	122	81.6	61.2	204	136	102	81.6	54.4	40.8
	6.0		VC	C	1.12	336	224	168	134	89.6	67.2	224	149	112	89.6	59.7	44.8
	7.0		C	C	1.21	363	242	182	145	96.8	72.6	242	161	121	96.8	64.5	48.4
8.0		C	C	1.29	387	258	194	155	103	77.4	258	172	129	103	68.8	51.6	
AI65025EVS AI95025EVS (50)	2.0		UC	XC	0.81	243	162	122	97.2	64.8	48.6	162	108	81.0	64.8	43.2	32.4
	3.0		XC	XC	0.99	297	198	149	119	79.2	59.4	198	132	99.0	79.2	52.8	39.6
	4.0		XC	VC	1.14	342	228	171	137	91.2	68.4	228	152	114	91.2	60.8	45.6
	5.0		VC	VC	1.28	384	256	192	154	102	76.8	256	171	128	102	68.3	51.2
	6.0		VC	C	1.40	420	280	210	168	112	84.0	280	187	140	112	74.7	56.0
	7.0		VC	C	1.51	453	302	227	181	121	90.6	302	201	151	121	80.5	60.4
8.0		C	C	1.62	486	324	243	194	130	97.2	324	216	162	130	86.4	64.8	
AI6503EVS AI9503EVS (50)	2.0		UC	XC	0.96	288	192	144	115	76.8	57.6	192	128	96.0	76.8	51.2	38.4
	3.0		XC	XC	1.18	354	236	177	142	94.4	70.8	236	157	118	94.4	62.9	47.2
	4.0		XC	VC	1.36	408	272	204	163	109	81.6	272	181	136	109	72.5	54.4
	5.0		VC	VC	1.52	456	304	228	182	122	91.2	304	203	152	122	81.1	60.8
	6.0		VC	C	1.67	501	334	251	200	134	100	334	223	167	134	89.1	66.8
	7.0		C	C	1.80	540	360	270	216	144	108	360	240	180	144	96.0	72.0
8.0		C	C	1.93	579	386	290	232	154	116	386	257	193	154	103	77.2	
AI6504EVS AI9504EVS (50)	2.0		UC	XC	1.29	387	258	194	155	103	77.4	258	172	129	103	68.8	51.6
	3.0		XC	XC	1.58	474	316	237	190	126	94.8	316	211	158	126	84.3	63.2
	4.0		VC	VC	1.82	546	364	273	218	146	109	364	243	182	146	97.1	72.8
	5.0		VC	VC	2.04	612	408	306	245	163	122	408	272	204	163	109	81.6
	6.0		C	C	2.23	669	446	335	268	178	134	446	297	223	178	119	89.2
	7.0		C	C	2.41	723	482	362	289	193	145	482	321	241	193	129	96.4
8.0		C	C	2.58	774	516	387	310	206	155	516	344	258	206	138	103	
AI6505EVS AI9505EVS (50)	2.0		UC	XC	1.61	483	322	242	193	129	96.6	322	215	161	129	85.9	64.4
	3.0		XC	XC	1.97	591	394	296	236	158	118	394	263	197	158	105	78.8
	4.0		XC	VC	2.27	681	454	341	272	182	136	454	303	227	182	121	90.8
	5.0		VC	VC	2.54	762	508	381	305	203	152	508	339	254	203	135	102
	6.0		VC	C	2.79	837	558	419	335	223	167	558	372	279	223	149	112
	7.0		VC	C	3.01	903	602	452	361	241	181	602	401	301	241	161	120
8.0		VC	C	3.22	966	644	483	386	258	193	644	429	322	258	172	129	
AI6506EVS AI9506EVS (50)	2.0		UC	UC	1.94	582	388	291	233	155	116	388	259	194	155	103	77.6
	3.0		XC	XC	2.37	711	474	356	284	190	142	474	316	237	190	126	94.8
	4.0		XC	VC	2.74	822	548	411	329	219	164	548	365	274	219	146	110
	5.0		XC	VC	3.06	918	612	459	367	245	184	612	408	306	245	163	122
	6.0		VC	VC	3.35	1005	670	503	402	268	201	670	447	335	268	179	134
	7.0		VC	C	3.62	1086	724	543	434	290	217	724	483	362	290	193	145
8.0		VC	C	3.87	1161	774	581	464	310	232	774	516	387	310	206	155	
AI9508EVS (50)	2.0			UC	2.58	774	516	387	310	206	155	516	344	258	206	138	103
	3.0			XC	3.16	948	632	474	379	253	190	632	421	316	253	169	126
	4.0			VC	3.65	1095	730	548	438	292	219	730	487	365	292	195	146
	5.0			VC	4.08	1224	816	612	490	326	245	816	544	408	326	218	163
	6.0			VC	4.47	1341	894	671	536	358	268	894	596	447	358	238	179
	7.0			C	4.83	1449	966	725	580	386	290	966	644	483	386	258	193
8.0			C	5.16	1548	1032	774	619	413	310	1032	688	516	413	275	206	

Nota: Compruebe siempre los índices de aplicación. La clasificación del tamaño de las gotas se basa en la norma ISO 25358. La clasificación estándar del tamaño de gota está sujeta a cambios. Las tablas se basan en la aspersión de agua a 21°C. Consulte la información técnica (páginas 179–202) para la clasificación del tamaño de gota, fórmulas útiles y otra información técnica.

Aplicaciones típicas



HERBICIDA
APLICADO
AL SUELO

EXCELENTE

SISTÉMICO

EXCELENTE



FUNGICIDA
SISTÉMICO

BUENA



INSECTICIDA
SISTÉMICO

BUENA



**CONTROL
DE DERIVA**

MUY BUENA



CARACTERÍSTICAS

- Patrón de aspersión plana uniforme con un ángulo de 95° que proporciona una cobertura uniforme sin traslape.
- El diseño del pre-orificio produce gotas grandes para reducir la deriva.
- Ideal para aplicaciones de herbicidas aplicados al suelo y sistémicos.
- Ideal para el anillado sobre la hilera o en los centros de hilera.
- Disponible con inserto de acero inoxidable, soporte de polímero y pre-orificio con codificación de colores VisiFlo en cinco capacidades.
- Alineación automática de la aspersión con tapa y junta 114441A-* -CELR Quick TeeJet®.

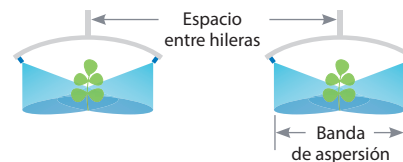

PATRÓN DE ASPERSIÓN

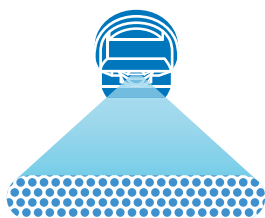

CLASIFICACIÓN DEL TAMAÑO DE LAS GOTAS



Fina Mediana Gruesa

ALTURA ÓPTIMA DE ASPERSIÓN

ALTURA	95°	l/ha FACTORES DE CONVERSIÓN	
		50 cm	75 cm
20 cm	10 cm	2.50	3.75
25 cm	13 cm	2.00	3.00
30 cm	15 cm	1.67	2.50
40 cm	20 cm	1.25	1.88

Para hallar los l/ha en los anchos de banda, multiplique los l/ha tabulados de la página siguiente para la distancia entre hileras por los factores de conversión anteriores.

Ejemplo:

- Banda = 20 cm
- Distancia entre hileras = 75 cm (factor de conversión = 3.75)
- DG95015EVS a 3 bar a 8 k/mh – 59 l/ha
- l/ha corregido = 59 x 3.75 = 221.25 l/ha

RANGO DE PRESIÓN RECOMENDADO



2-4 bar

MATERIALES DISPONIBLES

VS ACERO INOXIDABLE

CÓMO PEDIR

Acero inoxidable con codificación de colores VisiFlo®

D G 9 5 0 1 5 E V S

Tipo de punta Capacidad Tamaño Código de material
Patrón de aspersión

BOQUILLAS PARA APLICACIONES EN BANDA

NO. DE PUNTA (TAMAÑO DE MALLA DEL FILTRO)	bar	TAMAÑO DE LA GOTA	CAPACIDAD UNA PUNTA EN l/min	TASA DE APLICACIÓN A 50 CM DE DISTANCIA ENTRE PUNTAS						TASA DE APLICACIÓN A 75 CM DE DISTANCIA ENTRE PUNTAS					
				l/ha						l/ha					
				4 km/h	6 km/h	8 km/h	10 km/h	15 km/h	20 km/h	4 km/h	6 km/h	8 km/h	10 km/h	15 km/h	20 km/h
DG95015EVS (100)	2.0	M	0.48	144	96.0	72.0	57.6	38.4	28.8	96.0	64.0	48.0	38.4	25.6	19.2
	2.5	M	0.54	162	108	81.0	64.8	43.2	32.4	108	72.0	54.0	43.2	28.8	21.6
	3.0	F	0.59	177	118	88.5	70.8	47.2	35.4	118	78.7	59.0	47.2	31.5	23.6
	4.0	F	0.68	204	136	102	81.6	54.4	40.8	136	90.7	68.0	54.4	36.3	27.2
DG9502EVS (50)	2.0	M	0.65	195	130	97.5	78.0	52.0	39.0	130	86.7	65.0	52.0	34.7	26.0
	2.5	M	0.72	216	144	108	86.4	57.6	43.2	144	96.0	72.0	57.6	38.4	28.8
	3.0	M	0.79	237	158	119	94.8	63.2	47.4	158	105	79.0	63.2	42.1	31.6
	4.0	M	0.91	273	182	137	109	72.8	54.6	182	121	91.0	72.8	48.5	36.4
DG9503EVS (50)	2.0	M	0.96	288	192	144	115	76.8	57.6	192	128	96.0	76.8	51.2	38.4
	2.5	M	1.08	324	216	162	130	86.4	64.8	216	144	108	86.4	57.6	43.2
	3.0	M	1.18	354	236	177	142	94.4	70.8	236	157	118	94.4	62.9	47.2
	4.0	M	1.36	408	272	204	163	109	81.6	272	181	136	109	72.5	54.4
DG9504EVS (50)	2.0	C	1.29	387	258	194	155	103	77.4	258	172	129	103	68.8	51.6
	2.5	M	1.44	432	288	216	173	115	86.4	288	192	144	115	76.8	57.6
	3.0	M	1.58	474	316	237	190	126	94.8	316	211	158	126	84.3	63.2
	4.0	M	1.82	546	364	273	218	146	109	364	243	182	146	97.1	72.8
DG9505EVS (50)	2.0	C	1.61	483	322	242	193	129	96.6	322	215	161	129	85.9	64.4
	2.5	C	1.80	540	360	270	216	144	108	360	240	180	144	96.0	72.0
	3.0	C	1.97	591	394	296	236	158	118	394	263	197	158	105	78.8
	4.0	M	2.27	681	454	341	272	182	136	454	303	227	182	121	90.8

Nota: Compruebe siempre los índices de aplicación. La clasificación del tamaño de las gotas se basa en la norma ISO 25358. La clasificación estándar del tamaño de gota está sujeta a cambios. Las tablas se basan en la aspersión de agua a 21°C. Consulte la información técnica (páginas 179–202) para la clasificación del tamaño de gota, fórmulas útiles y otra información técnica.



Aplicaciones típicas



HERBICIDA
APLICADO
AL SUELO

EXCELENTE

CONTACTO

MUY BUENA

SISTÉMICO

BUENA



FUNGICIDA
CONTACTO

EXCELENTE

SISTÉMICO

BUENA



INSECTICIDA
CONTACTO

EXCELENTE

SISTÉMICO

BUENA



**CONTROL
DE DERIVA**

BUENA



CARACTERÍSTICAS

- Patrón de aspersión plana uniforme que proporciona una cobertura uniforme sin traslape.
- Ideal para el anillado sobre la hilera o en los centros de hilera.
- Disponible con codificación de colores VisiFlo® en acero inoxidable o totalmente inoxidable, acero inoxidable endurecido y patrón uniforme en bronce en 30°, 40°, 65°, 80°, 95° y 110°.
- Alineación automática de la aspersión con tapa y junta 114441A-* -CELR Quick TeeJet.

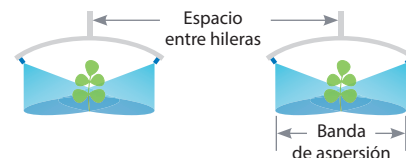

PATRÓN DE ASPERSIÓN

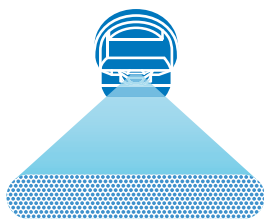

CLASIFICACIÓN DEL TAMAÑO DE LAS GOTAS

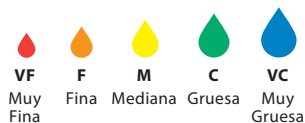

ALTURA ÓPTIMA DE ASPERSIÓN

ALTURA	ALTURA					l/ha FACTORES DE CONVERSIÓN	
	40°	65°	80°	95°	110°	50 cm	75 cm
20 cm	27 cm	16 cm	12 cm	9 cm	7 cm	2.50	3.75
25 cm	34 cm	20 cm	15 cm	11 cm	9 cm	2.00	3.00
30 cm	41 cm	24 cm	18 cm	14 cm	11 cm	1.67	2.50
40 cm	55 cm	31 cm	24 cm	18 cm	14 cm	1.25	1.88

Para hallar los l/ha en los anchos de banda, multiplique los l/ha tabulados de la página siguiente para la distancia entre hileras por los factores de conversión anteriores.

Ejemplo:

- Banda = 20 cm
- Distancia entre hileras = 75 cm (factor de conversión = 3.75)
- TP95015EVS a 3 bar a 8 k/mh - 59 l/ha
- l/ha corregido = 59 x 3.75 = 221.25 l/ha

RANGO DE PRESIÓN RECOMENDADO



MATERIALES DISPONIBLES

VS ACERO INOXIDABLE

B BRONCE

SS ACERO INOXIDABLE

HSS ACERO INOXIDABLE ENDURECIDO

BOQUILLAS PARA APLICACIONES EN BANDA

NO. DE PUNTA (TAMAÑO DE MALLA DEL FILTRO)	bar	TAMAÑO DE LA GOTA	CAPACIDAD UNA PUNTA EN l/min	TASA DE APLICACIÓN A 50 CM DE DISTANCIA ENTRE PUNTAS						TASA DE APLICACIÓN A 75 CM DE DISTANCIA ENTRE PUNTAS					
				l/ha						l/ha					
				4 km/h	6 km/h	8 km/h	10 km/h	15 km/h	20 km/h	4 km/h	6 km/h	8 km/h	10 km/h	15 km/h	20 km/h
TP4001E† TP6501E†	2.0	F	0.32	96.0	64.0	48.0	38.4	25.6	19.2	64.0	42.7	32.0	25.6	17.1	12.8
	2.5	F	0.36	108	72.0	54.0	43.2	28.8	21.6	72.0	48.0	36.0	28.8	19.2	14.4
TP8001E TP9501E (100)	3.0	F	0.39	117	78.0	58.5	46.8	31.2	23.4	78.0	52.0	39.0	31.2	20.8	15.6
	4.0	VF	0.45	135	90.0	67.5	54.0	36.0	27.0	90.0	60.0	45.0	36.0	24.0	18.0
TP40015E† TP65015E†	2.0	F	0.48	144	96.0	72.0	57.6	38.4	28.8	96.0	64.0	48.0	38.4	25.6	19.2
	2.5	F	0.54	162	108	81.0	64.8	43.2	32.4	108	72.0	54.0	43.2	28.8	21.6
TP80015E TP95015E (100)	3.0	F	0.59	177	118	88.5	70.8	47.2	35.4	118	78.7	59.0	47.2	31.5	23.6
	4.0	F	0.68	204	136	102	81.6	54.4	40.8	136	90.7	68.0	54.4	36.3	27.2
TP4002E† TP6502E†	2.0	M	0.65	195	130	97.5	78.0	52.0	39.0	130	86.7	65.0	52.0	34.7	26.0
	2.5	F	0.72	216	144	108	86.4	57.6	43.2	144	96.0	72.0	57.6	38.4	28.8
TP8002E TP9502E (50)	3.0	F	0.79	237	158	119	94.8	63.2	47.4	158	105	79.0	63.2	42.1	31.6
	4.0	F	0.91	273	182	137	109	72.8	54.6	182	121	91.0	72.8	48.5	36.4
TP4003E† TP6503E†	2.0	M	0.96	288	192	144	115	76.8	57.6	192	128	96.0	76.8	51.2	38.4
	2.5	M	1.08	324	216	162	130	86.4	64.8	216	144	108	86.4	57.6	43.2
TP8003E TP9503E (50)	3.0	F	1.18	354	236	177	142	94.4	70.8	236	157	118	94.4	62.9	47.2
	4.0	F	1.36	408	272	204	163	109	81.6	272	181	136	109	72.5	54.4
TP4004E† TP6504E†	2.0	M	1.29	387	258	194	155	103	77.4	258	172	129	103	68.8	51.6
	2.5	M	1.44	432	288	216	173	115	86.4	288	192	144	115	76.8	57.6
TP8004E TP9504E (50)	3.0	M	1.58	474	316	237	190	126	94.8	316	211	158	126	84.3	63.2
	4.0	F	1.82	546	364	273	218	146	109	364	243	182	146	97.1	72.8
TP4005E† TP6505E†	2.0	M	1.61	483	322	242	193	129	96.6	322	215	161	129	85.9	64.4
	2.5	M	1.80	540	360	270	216	144	108	360	240	180	144	96.0	72.0
TP8005E TP9505E (50)	3.0	M	1.97	591	394	296	236	158	118	394	263	197	158	105	78.8
	4.0	M	2.27	681	454	341	272	182	136	454	303	227	182	121	90.8
TP4006E† TP6506E†	2.0	C	1.94	582	388	291	233	155	116	388	259	194	155	103	77.6
	2.5	M	2.16	648	432	324	259	173	130	432	288	216	173	115	86.4
TP8006E TP9506E (50)	3.0	M	2.37	711	474	356	284	190	142	474	316	237	190	126	94.8
	4.0	M	2.74	822	548	411	329	219	164	548	365	274	219	146	110
TP6508E† TP11008E†	2.0	C	2.58	774	516	387	310	206	155	516	344	258	206	138	103
	2.5	C	2.88	864	576	432	346	230	173	576	384	288	230	154	115
TP8008E TP9508E (50)	3.0	M	3.16	948	632	474	379	253	190	632	421	316	253	169	126
	4.0	M	3.65	1095	730	548	438	292	219	730	487	365	292	195	146
TP4010E† TP6510E† TP8010E† TP11010E† (24)	2.0	C	3.23	969	646	485	388	258	194	646	431	323	258	172	129
	2.5	C	3.61	1083	722	542	433	289	217	722	481	361	289	193	144
	3.0	C	3.95	1185	790	593	474	316	237	790	527	395	316	211	158
	4.0	M	4.56	1368	912	684	547	365	274	912	608	456	365	243	182
TP6515E† TP8015E† TP11015E†	2.0	VC	4.83	1449	966	725	580	386	290	966	644	483	386	258	193
	2.5	C	5.40	1620	1080	810	648	432	324	1080	720	540	432	288	216
	3.0	C	5.92	1776	1184	888	710	474	355	1184	789	592	474	316	237
	4.0	C	6.84	2052	1368	1026	821	547	410	1368	912	684	547	365	274

Nota: Compruebe siempre los índices de aplicación. La clasificación del tamaño de las gotas se basa en la norma ISO 25358. La clasificación estándar del tamaño de gota está sujeta a cambios. Las tablas se basan en la aspersión de agua a 21°C. Consulte la información técnica (páginas 179–202) para la clasificación del tamaño de gota, fórmulas útiles y otra información técnica.

†Disponible en bronce y/o acero inoxidable y/o acero inoxidable endurecido.

CÓMO PEDIR

Acero inoxidable con codificación de colores VisiFlo

T P 8 0 0 2 E V S

Tipo de punta Capacidad Tamaño Código de material
 Patrón de aspersión

Bronce

T P 8 0 0 2 E

Tipo de punta Capacidad Tamaño Patrón de aspersión

Acero inoxidable

T P 8 0 0 2 E - S S

Tipo de punta Capacidad Tamaño Código de material Patrón de aspersión

Acero inoxidable endurecido

T P 8 0 0 2 E - H S S

Tipo de punta Capacidad Tamaño Código de material Patrón de aspersión

Aplicaciones típicas



HERBICIDA
CONTACTO
MUY BUENA



FUNGICIDA
CONTACTO
MUY BUENA



INSECTICIDA
CONTACTO
MUY BUENA

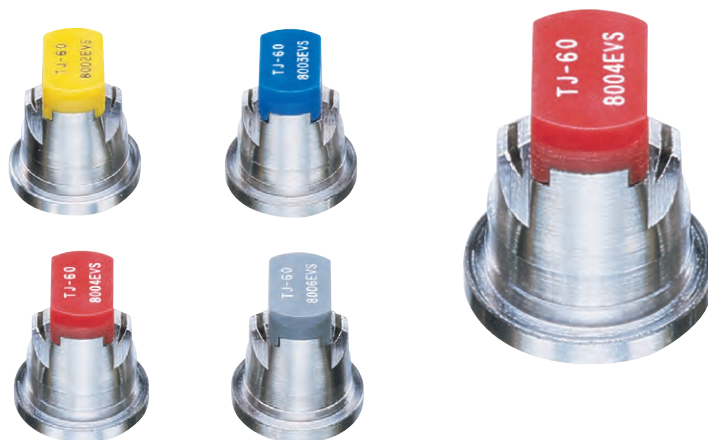

CARACTERÍSTICAS

- Patrón de aspersión plana uniforme TwinJet que proporciona una cobertura uniforme sin traslape.
- Los dos abanico planos proporcionan una mejor cobertura y penetración en el cultivo o en las malas hierbas.
- El tamaño de gota fino a medio es ideal cuando se necesitan gotas más pequeñas para productos de contacto, como herbicidas, insecticidas y fungicidas.
- Ideal para el anillado sobre la hilera o en los centros de hilera.
- Disponible en acero inoxidable con codificación de colores VisiFlo® en ángulos de 40° y 80° en cuatro capacidades.
- Alineación automática de la aspersión con tapa y junta 114443A-* -CELR Quick TeeJet®. Consulte la página 118 para obtener más información.

PATRÓN DE ASPERSIÓN

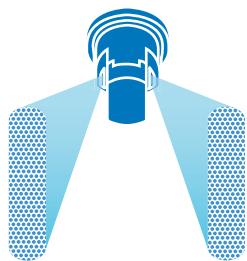

CLASIFICACIÓN DEL TAMAÑO DE LAS GOTAS

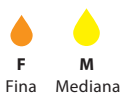

ALTURA ÓPTIMA DE ASPERSIÓN

ALTURA	I/ha FACTORES DE CONVERSIÓN	
	40°	80°
20 cm	25 cm	13 cm
25 cm	30 cm	15 cm
30 cm	36 cm	18 cm
40 cm	48 cm	23 cm

Para hallar los l/ha en los anchos de banda, multiplique los l/ha tabulados de la página siguiente para la distancia entre hileras por los factores de conversión anteriores.

Ejemplo:

- Banda = 20 cm
- Distancia entre hileras = 75 cm (factor de conversión = 3.75)
- 8002EVS a 3 bar a 8 k/mh – 59 l/ha
- l/ha corregido = 59 x 3.75 = 221.25 l/ha

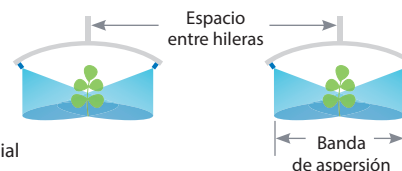

RANGO DE PRESIÓN RECOMENDADO



2-4 bar

MATERIALES DISPONIBLES

VS ACERO INOXIDABLE

CÓMO PEDIR

Acero inoxidable con codificación de colores VisiFlo

T J 6 0 - 4 0 0 2 E V S

Tipo de punta | Ángulo de aspersión | Capacidad Tamaño | Código de material Patrón de aspersión

NO. DE PUNTA (TAMAÑO DE MALLA DEL FILTRO)	 bar	TAMAÑO DE LA GOTA	CAPACIDAD UNA PUNTA EN l/min	TASA DE APLICACIÓN A 50 CM DE DISTANCIA ENTRE PUNTAS						TASA DE APLICACIÓN A 75 CM DE DISTANCIA ENTRE PUNTAS					
				l/ha						l/ha					
				80°	4 km/h	6 km/h	8 km/h	10 km/h	15 km/h	20 km/h	4 km/h	6 km/h	8 km/h	10 km/h	15 km/h
TJ60-4002EVS TJ60-8002EVS (100)	2.0	F	0.65	195	130	97.5	78.0	52.0	39.0	130	86.7	65.0	52.0	34.7	26.0
	2.5	F	0.72	216	144	108	86.4	57.6	43.2	144	96.0	72.0	57.6	38.4	28.8
	3.0	F	0.79	237	158	119	94.8	63.2	47.4	158	105	79.0	63.2	42.1	31.6
	4.0	F	0.91	273	182	137	109	72.8	54.6	182	121	91.0	72.8	48.5	36.4
TJ60-4003EVS TJ60-8003EVS (100)	2.0	F	0.96	288	192	144	115	76.8	57.6	192	128	96.0	76.8	51.2	38.4
	2.5	F	1.08	324	216	162	130	86.4	64.8	216	144	108	86.4	57.6	43.2
	3.0	F	1.18	354	236	177	142	94.4	70.8	236	157	118	94.4	62.9	47.2
	4.0	F	1.36	408	272	204	163	109	81.6	272	181	136	109	72.5	54.4
TJ60-4004EVS TJ60-8004EVS (50)	2.0	F	1.29	387	258	194	155	103	77.4	258	172	129	103	68.8	51.6
	2.5	F	1.44	432	288	216	173	115	86.4	288	192	144	115	76.8	57.6
	3.0	F	1.58	474	316	237	190	126	94.8	316	211	158	126	84.3	63.2
	4.0	F	1.82	546	364	273	218	146	109	364	243	182	146	97.1	72.8
TJ60-8006EVS (50)	2.0	M	1.94	582	388	291	233	155	116	388	259	194	155	103	77.6
	2.5	M	2.16	648	432	324	259	173	130	432	288	216	173	115	86.4
	3.0	M	2.37	711	474	356	284	190	142	474	316	237	190	126	94.8
	4.0	F	2.74	822	548	411	329	219	164	548	365	274	219	146	110

Nota: Compruebe siempre los índices de aplicación. La clasificación del tamaño de las gotas se basa en la norma ISO 25358. La clasificación estándar del tamaño de gota está sujeta a cambios. Las tablas se basan en la aspersión de agua a 21°C. Consulte la información técnica (páginas 179–202) para la clasificación del tamaño de gota, fórmulas útiles y otra información técnica.



Aplicaciones típicas



HERBICIDA
CONTACTO
BUENA
SISTÉMICO
EXCELENTE



INSECTICIDA
SISTÉMICO
BUENA



FERTILIZANTE
BANDA
EXCELENTE



CONTROL DE DERIVA
EXCELENTE



CARACTERÍSTICAS

- Punta de aspersión con inducción de aire que produce gotas grandes llenas de aire mediante el uso de un aspirador de aire Venturi.
- Chorro descentrado con características de chorro plano.
- Ángulo de 85°.
- Aplicación subfoliar de plaguicidas o fertilizantes líquidos.
- Se utiliza al final de la barra alrededor del perímetro del campo para proteger las zonas sensibles.
- Disponible con inserto de acero inoxidable, soporte de polímero y pre-orificio con codificación de colores VisiFlo® en cuatro capacidades.
- Alineación automática de la aspersión con tapa y junta 114443A*-CELQ Quick TeeJet. Consulte la página 118 para obtener más información.

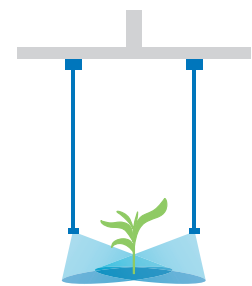

Aplicación Subfoliar

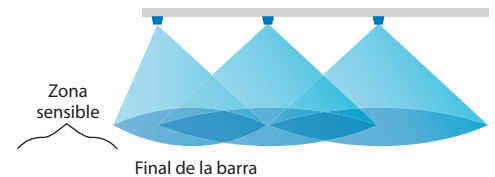
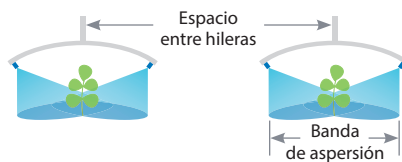

PATRÓN DE ASPERSIÓN



CLASIFICACIÓN DEL TAMAÑO DE LAS GOTAS



RANGO DE PRESIÓN RECOMENDADO



MATERIALES DISPONIBLES



CÓMO PEDIR

Acero inoxidable con codificación de colores VisiFlo

A I U B 8 5 0 2 5 V S

Tipo de punta Ángulo de aspersión Capacidad Tamaño Código de material



Visite www.teejet.com para consultar gráficas actualizadas.

NO. DE PUNTA (TAMAÑO DE MALLA DEL FILTRO)	bar	TAMAÑO DE LA GOTA	CAPACIDAD UNA PUNTA EN l/min	TASA DE APLICACIÓN A 50 CM DE DISTANCIA ENTRE PUNTAS						TASA DE APLICACIÓN A 75 CM DE DISTANCIA ENTRE PUNTAS					
				l/ha						l/ha					
				4 km/h	6 km/h	8 km/h	10 km/h	15 km/h	20 km/h	4 km/h	6 km/h	8 km/h	10 km/h	15 km/h	20 km/h
AIUB8502 (50)	2.0	UC	0.65	195	130	97.5	78.0	52.0	39.0	130	86.7	65.0	52.0	34.7	26.0
	3.0	XC	0.79	237	158	119	94.8	63.2	47.4	158	105	79.0	63.2	42.1	31.6
	4.0	VC	0.91	273	182	137	109	72.8	54.6	182	121	91.0	72.8	48.5	36.4
	5.0	VC	1.02	306	204	153	122	81.6	61.2	204	136	102	81.6	54.4	40.8
	6.0	C	1.12	336	224	168	134	89.6	67.2	224	149	112	89.6	59.7	44.8
	7.0	C	1.21	363	242	182	145	96.8	72.6	242	161	121	96.8	64.5	48.4
	8.0		1.29	387	258	194	155	103	77.4	258	172	129	103	68.8	51.6
AIUB85025 (50)	2.0	UC	0.81	243	162	122	97.2	64.8	48.6	162	108	81.0	64.8	43.2	32.4
	3.0	XC	0.99	297	198	149	119	79.2	59.4	198	132	99.0	79.2	52.8	39.6
	4.0	VC	1.14	342	228	171	137	91.2	68.4	228	152	114	91.2	60.8	45.6
	5.0	VC	1.28	384	256	192	154	102	76.8	256	171	128	102	68.3	51.2
	6.0	C	1.40	420	280	210	168	112	84.0	280	187	140	112	74.7	56.0
	7.0	C	1.51	453	302	227	181	121	90.6	302	201	151	121	80.5	60.4
	8.0		1.62	486	324	243	194	130	97.2	324	216	162	130	86.4	64.8
AIUB8503 (50)	2.0	XC	0.96	288	192	144	115	76.8	57.6	192	128	96.0	76.8	51.2	38.4
	3.0	XC	1.18	354	236	177	142	94.4	70.8	236	157	118	94.4	62.9	47.2
	4.0	VC	1.36	408	272	204	163	109	81.6	272	181	136	109	72.5	54.4
	5.0	VC	1.52	456	304	228	182	122	91.2	304	203	152	122	81.1	60.8
	6.0	C	1.67	501	334	251	200	134	100	334	223	167	134	89.1	66.8
	7.0	C	1.80	540	360	270	216	144	108	360	240	180	144	96.0	72.0
	8.0		1.93	579	386	290	232	154	116	386	257	193	154	103	77.2
AIUB8504 (50)	2.0	XC	1.29	387	258	194	155	103	77.4	258	172	129	103	68.8	51.6
	3.0	XC	1.58	474	316	237	190	126	94.8	316	211	158	126	84.3	63.2
	4.0	VC	1.82	546	364	273	218	146	109	364	243	182	146	97.1	72.8
	5.0	VC	2.04	612	408	306	245	163	122	408	272	204	163	109	81.6
	6.0	C	2.23	669	446	335	268	178	134	446	297	223	178	119	89.2
	7.0	C	2.41	723	482	362	289	193	145	482	321	241	193	129	96.4
	8.0		2.58	774	516	387	310	206	155	516	344	258	206	138	103

BOQUILLAS PARA APLICACIONES EN BANDA

Nota: Compruebe siempre los índices de aplicación. La clasificación del tamaño de las gotas se basa en la norma ISO 25358. La clasificación estándar del tamaño de gota está sujeta a cambios. Las tablas se basan en la aspersión de agua a 21°C. Consulte la información técnica (páginas 179-202) para la clasificación del tamaño de gota, fórmulas útiles y otra información técnica.

CARACTERÍSTICAS

- Punta descentrada con características de abanico plano de bordes ahusados.
- Ángulo de aspersión de 85°.
- Disponible en bronce o acero inoxidable.
- Presión de trabajo 1.5–4 bar.
- Distribución uniforme.
- Capacidades de 0075 a 04.

MATERIALES DISPONIBLES

SS ACERO INOXIDABLE

B BRONCE

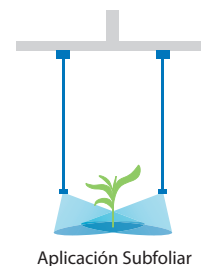

BOQUILLAS PARA APLICACIONES EN BANDA

NO. DE PUNTA	bar	CAPACIDAD UNA PUNTA EN l/min	TASA DE APLICACIÓN A 75 CMS DE DISTANCIA ENTRE PUNTAS (DOS PUNTAS DE ASPERSIÓN POR FILA)										
			3 km/h	3.5 km/h	4 km/h	4.5 km/h	5 km/h	5.5 km/h	6 km/h	6.5 km/h	7 km/h	7.5 km/h	8 km/h
D25143-UB-850075 (100)	1.5	0.42	112	96.0	84.0	74.7	67.2	61.1	56.0	51.7	48.0	44.8	42.0
	2.0	0.48	128	110	96.0	85.3	76.8	69.8	64.0	59.1	54.9	51.2	48.0
	2.5	0.54	144	123	108	96.0	86.4	78.5	72.0	66.5	61.7	57.6	54.0
	3.0	0.59	157	135	118	105	94.4	85.8	78.7	72.6	67.4	62.9	59.0
	3.5	0.64	171	146	128	114	102	93.1	85.3	78.8	73.1	68.3	64.0
D25143-UB-8501 (100)	1.5	0.56	149	128	112	99.6	89.6	81.5	74.7	68.9	64.0	59.7	56.0
	2.0	0.65	173	149	130	116	104	94.5	86.7	80.0	74.3	69.3	65.0
	2.5	0.72	192	165	144	128	115	105	96.0	88.6	82.3	76.8	72.0
	3.0	0.79	211	181	158	140	126	115	105	97.2	90.3	84.3	79.0
	3.5	0.85	227	194	170	151	136	124	113	105	97.1	90.7	85.0
D25143-UB-85015 (80)	1.5	0.83	221	190	166	148	133	121	111	102	94.9	88.5	83.0
	2.0	0.96	256	219	192	171	154	140	128	118	110	102	96.0
	2.5	1.08	288	247	216	192	173	157	144	133	123	115	108
	3.0	1.18	315	270	236	210	189	172	157	145	135	126	118
	3.5	1.27	339	290	254	226	203	185	169	156	145	135	127
D25143-UB-8502 (50)	1.5	1.12	299	256	224	199	179	163	149	138	128	119	112
	2.0	1.29	344	295	258	229	206	188	172	159	147	138	129
	2.5	1.44	384	329	288	256	230	209	192	177	165	154	144
	3.0	1.58	421	361	316	281	253	230	211	194	181	169	158
	3.5	1.71	456	391	342	304	274	249	228	210	195	182	171
D25143-UB-8503 (50)	1.5	1.68	448	384	336	299	269	244	224	207	192	179	168
	2.0	1.94	517	443	388	345	310	282	259	239	222	207	194
	2.5	2.16	576	494	432	384	346	314	288	266	247	230	216
	3.0	2.37	632	542	474	421	379	345	316	292	271	253	237
	3.5	2.56	683	585	512	455	410	372	341	315	293	273	256
D25143-UB-8504 (50)	1.5	2.23	595	510	446	396	357	324	297	274	255	238	223
	2.0	2.58	688	590	516	459	413	375	344	318	295	275	258
	2.5	2.88	768	658	576	512	461	419	384	354	329	307	288
	3.0	3.16	843	722	632	562	506	460	421	389	361	337	316
	3.5	3.41	909	779	682	606	546	496	455	420	390	364	341

Nota: Compruebe siempre los índices de aplicación. Las tablas se basan en la aspersión de agua a 21°C. Consulte la información técnica (páginas 179–202) para la clasificación del tamaño de gota, fórmulas útiles y otra información técnica.

CARACTERÍSTICAS

- Proporciona una aspersión gruesa con un patrón de cono lleno.
- Se utiliza con frecuencia para el control de los chupones de las plantas de tabaco.

PATRÓN DE ASPERSIÓN

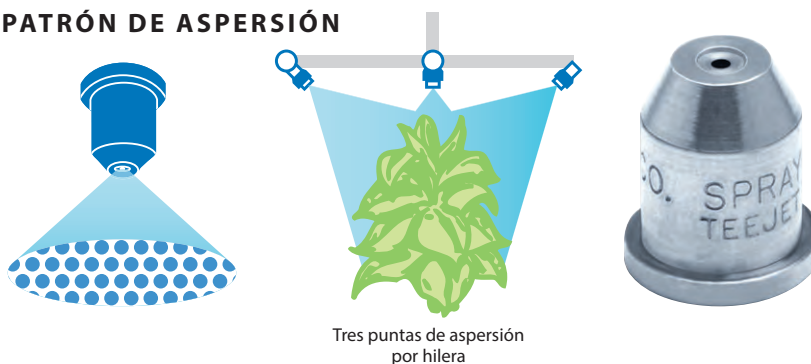

NO. DE PUNTA	bar	CAPACIDAD UNA PUNTA EN l/min	TASA DE APLICACIÓN A 110 CM DE DISTANCIA ENTRE PUNTAS (TRES PUNTAS DE ASPERSIÓN POR FILA)				TASA DE APLICACIÓN A 120 CM DE DISTANCIA ENTRE PUNTAS (TRES PUNTAS DE ASPERSIÓN POR FILA)			
			4 km/h	5 km/h	6 km/h	8 km/h	4 km/h	5 km/h	6 km/h	8 km/h
TG-1	3.0	0.74	303	242	202	151	278	222	185	139
	4.0	0.85	348	278	232	174	319	255	213	159
	5.0	0.94	385	308	256	192	353	282	235	176
TG-2	3.0	1.49	610	488	406	305	559	447	373	279
	4.0	1.70	695	556	464	348	638	510	425	319
	5.0	1.88	769	615	513	385	705	564	470	353
TG-3	3.0	2.23	912	730	608	456	836	669	558	418
	4.0	2.55	1043	835	695	522	956	765	638	478
	5.0	2.82	1154	923	769	577	1058	846	705	529
TG-4	3.0	3.08	1260	1008	840	630	1155	924	770	578
	4.0	3.56	1456	1165	971	728	1335	1068	890	668
	5.0	3.98	1628	1303	1085	814	1493	1194	995	746
TG-5	3.0	3.72	1522	1217	1015	761	1395	1116	930	698
	4.0	4.25	1739	1391	1159	869	1594	1275	1063	797
	5.0	4.71	1927	1541	1285	963	1766	1413	1178	883
TG-6	3.0	4.59	1878	1502	1252	939	1721	1377	1148	861
	4.0	5.30	2168	1735	1445	1084	1988	1590	1325	994
	5.0	5.92	2422	1937	1615	1211	2220	1776	1480	1110
TG-8	3.0	6.17	2524	2019	1683	1262	2314	1851	1543	1157
	4.0	7.12	2913	2330	1942	1456	2670	2136	1780	1335
	5.0	7.96	3256	2605	2171	1628	2985	2388	1990	1493

Nota: Compruebe siempre los índices de aplicación. Las tablas se basan en la aspersión de agua a 21°C. Consulte la información técnica (páginas 179–202) para la clasificación del tamaño de gota, fórmulas útiles y otra información técnica.

Aplicaciones típicas



FUNGICIDA
CONTACTO
EXCELENTE
SISTÉMICO
BUENA



INSECTICIDA
CONTACTO
EXCELENTE
SISTÉMICO
BUENA

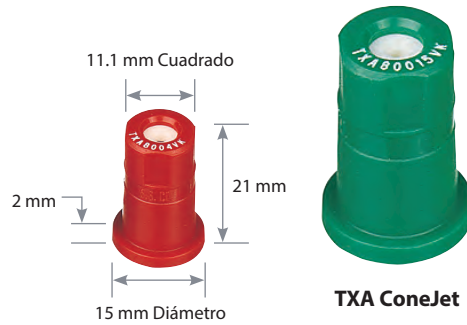

TXA ConeJet

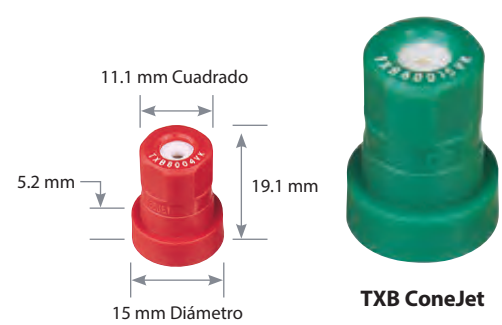

TXB ConeJet



CARACTERÍSTICAS

- El patrón de aspersión finamente atomizado proporciona una cobertura total.
- Ideal para el anillado con dos o tres boquillas sobre la hilera.
- Cuerpo de polipropileno con código de colores VisiFlo e inserto de orificio de cerámica para una larga vida útil.
- Resiste a la corrosión.
- Acepta materiales más abrasivos.
- Disponible en siete capacidades de cerámica VisiFlo® (VK).
- Puede utilizarse con tapas y junta 114445A-* - CELR. Consulte la página 118 para obtener más información.

RANGO DE PRESIÓN RECOMENDADO



2-20 bar

MATERIALES DISPONIBLES



VK CERÁMICA

PATRÓN DE ASPERSIÓN



CLASIFICACIÓN DEL TAMAÑO DE LAS GOTAS

VF
Muy Fina

ALTURA ÓPTIMA DE ASPERSIÓN

	I/ha FACTORES DE CONVERSIÓN	
	50 cm	75 cm
20 cm	2.50	3.75
25 cm	2.00	3.00
30 cm	1.67	2.50
40 cm	1.25	1.88

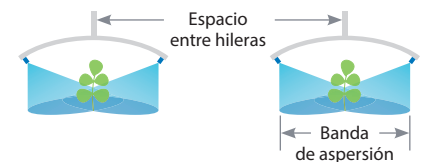

Para hallar los l/ha en los anchos de banda, multiplique los l/ha tabulados de la página siguiente para la distancia entre hileras por los factores de conversión anteriores.

Ejemplo:

- Banda = 20 cm
- Distancia entre hileras = 75 cm (factor de conversión = 3.75)
- Dos puntas TXA8001 a 7 bar a 8 km/h – 116 l/ha
- l/ha corregido = 116 x 3.75 = 435 l/ha

CÓMO PEDIR

Cerámica con codificación de colores VisiFlo

T X A 8 0 0 4 V K

Tipo de punta | Ángulo de aspersión | Capacidad Tamaño | Código de material

Cerámica con codificación de colores VisiFlo

T X B 8 0 0 1 5 V K

Tipo de punta | Ángulo de aspersión | Capacidad Tamaño | Código de material

NO. DE PUNTA (TAMAÑO DE MALLA DEL FILTRO)	bar	TAMAÑO DE LA GOTA	CAPACIDAD DOS PUNTAS DE ASPERSIÓN EN l/min	l/ha								CAPACIDAD TRES PUNTAS EN l/min	l/ha							
				TASA DE APLICACIÓN A 50 CM DE DISTANCIA ENTRE PUNTAS				TASA DE APLICACIÓN A 75 CM DE DISTANCIA ENTRE PUNTAS					TASA DE APLICACIÓN A 50 CM DE DISTANCIA ENTRE PUNTAS				TASA DE APLICACIÓN A 75 CM DE DISTANCIA ENTRE PUNTAS			
				4 km/h	6 km/h	8 km/h	10 km/h	4 km/h	6 km/h	8 km/h	10 km/h		4 km/h	6 km/h	8 km/h	10 km/h	4 km/h	6 km/h	8 km/h	10 km/h
TXA800050VK TXB800050VK (100)	5.0	VF	0.50	150	100	75.0	60.0	100	66.7	50.0	40.0	0.75	225	150	113	90.0	150	100	75.0	60.0
	7.0	VF	0.56	168	112	84.0	67.2	112	74.7	56.0	44.8	0.84	252	168	126	101	168	112	84.0	67.2
	10.0	VF	0.66	198	132	99.0	79.2	132	88.0	66.0	52.8	0.99	297	198	149	119	198	132	99.0	79.2
	15.0	VF	0.78	234	156	117	93.6	156	104	78.0	62.4	1.17	351	234	176	140	234	156	117	93.6
	20.0	VF	0.90	270	180	135	108	180	120	90.0	72.0	1.35	405	270	203	162	270	180	135	108
TXA800067VK TXB800067VK (50)	5.0	VF	0.66	198	132	99.0	79.2	132	88.0	66.0	52.8	0.99	297	198	149	119	198	132	99.0	79.2
	7.0	VF	0.78	234	156	117	93.6	156	104	78.0	62.4	1.17	351	234	176	140	234	156	117	93.6
	10.0	VF	0.90	270	180	135	108	180	120	90.0	72.0	1.35	405	270	203	162	270	180	135	108
	15.0	VF	1.10	330	220	165	132	220	147	110	88.0	1.65	495	330	258	198	330	220	165	132
	20.0	VF	1.24	372	248	186	149	248	165	124	99.2	1.86	558	372	279	223	372	248	186	149
TXA8001VK TXB8001VK (50)	5.0	VF	1.00	300	200	150	120	200	133	100	80.0	1.50	450	300	225	180	300	200	150	120
	7.0	VF	1.16	348	232	174	139	232	155	116	92.8	1.74	522	348	261	209	348	232	174	139
	10.0	VF	1.36	408	272	204	163	272	181	136	109	2.04	612	408	306	245	408	272	204	163
	15.0	VF	1.64	492	328	246	197	328	219	164	131	2.46	738	492	369	295	492	328	246	197
	20.0	VF	1.86	558	372	279	223	372	248	186	149	2.79	837	558	419	335	558	372	279	223
TXA80015VK TXB80015VK (50)	5.0	VF	1.50	450	300	225	180	300	200	150	120	2.25	675	450	338	270	450	300	225	180
	7.0	VF	1.76	528	352	264	211	352	235	176	141	2.64	792	528	396	317	528	352	264	211
	10.0	VF	2.00	600	400	300	240	400	267	200	160	3.00	900	600	450	360	600	400	300	240
	15.0	VF	2.60	780	520	390	312	520	347	260	208	3.90	1170	780	585	468	780	520	390	312
	20.0	VF	3.00	900	600	450	360	600	400	300	240	4.50	1350	900	675	540	900	600	450	360
TXA8002VK TXB8002VK (50)	5.0	VF	2.00	600	400	300	240	400	267	200	160	3.00	900	600	450	360	600	400	300	240
	7.0	VF	2.40	720	480	360	288	480	320	240	192	3.60	1080	720	540	432	720	480	360	288
	10.0	VF	2.80	840	560	420	336	560	373	280	224	4.20	1260	840	630	504	840	560	420	336
	15.0	VF	3.40	1020	680	510	408	680	453	340	272	5.10	1530	1020	765	612	1020	680	510	408
	20.0	VF	4.00	1200	800	600	480	800	533	400	320	6.00	1800	1200	900	720	1200	800	600	480
TXA8002VK TXB8002VK (50)	5.0	VF	3.00	900	600	450	360	600	400	300	240	4.50	1350	900	675	540	900	600	450	360
	7.0	VF	3.60	1080	720	540	432	720	480	360	288	5.40	1620	1080	810	648	1080	720	540	432
	10.0	VF	4.40	1320	880	660	528	880	587	440	352	6.60	1980	1320	990	792	1320	880	660	528
	15.0	VF	5.20	1560	1040	780	624	1040	693	520	416	7.80	2340	1560	1170	936	1560	1040	780	624
	20.0	VF	6.00	1800	1200	900	720	1200	800	600	480	9.00	2700	1800	1350	1080	1800	1200	900	720
TXA8004VK TXB8004VK (50)	5.0	VF	4.20	1260	840	630	504	840	560	420	336	6.30	1890	1260	945	756	1260	840	630	504
	7.0	VF	4.80	1440	960	720	576	960	640	480	384	7.20	2160	1440	1080	864	1440	960	720	576
	10.0	VF	5.80	1740	1160	870	696	1160	773	580	464	8.70	2610	1740	1305	1044	1740	1160	870	696
	15.0	VF	7.20	2146	1440	1080	864	1440	960	720	576	10.80	3240	2160	1620	1296	2160	1440	1080	864
	20.0	VF	8.20	2460	1640	1230	984	1640	1093	820	656	12.30	3690	2460	1845	1476	2460	1640	1230	984

Nota: Compruebe siempre los índices de aplicación. La clasificación del tamaño de las gotas se basa en la norma ISO 25358. La clasificación estándar del tamaño de gota está sujeta a cambios. Las tablas se basan en la aspersión de agua a 21°C. Consulte la información técnica (páginas 179–202) para la clasificación del tamaño de gota, fórmulas útiles y otra información técnica.



Aplicaciones típicas



FUNGICIDA
CONTACTO
EXCELENTE
SISTÉMICO
BUENA



INSECTICIDA
CONTACTO
EXCELENTE
SISTÉMICO
BUENA



Tres puntas de aspersión por hilera



CARACTERÍSTICAS

- El patrón de aspersión finamente atomizado proporciona una cobertura total.
- Ideal para el anillado con dos o tres boquillas sobre la hilera.
- Las versiones codificadas por colores constan de orificio de acero inoxidable o cerámica en un cuerpo de polipropileno. Presión máxima de trabajo 20 bar.
- ConeJet estándar (sin código de colores) disponible en bronce y acero inoxidable en una amplia gama de capacidades con ángulos de aspersión de 65° (TY) y 80° (TX).

PATRÓN DE ASPERSIÓN



CLASIFICACIÓN DEL TAMAÑO DE LAS GOTAS



VF
Muy Fina

ALTURA ÓPTIMA DE ASPERSIÓN

I/ha	FACTORES DE CONVERSIÓN	
	50 cm	75 cm
20 cm	2.50	3.75
25 cm	2.00	3.00
30 cm	1.67	2.50
40 cm	1.25	1.88

Para hallar los l/ha en los anchos de banda, multiplique los l/ha tabulados de la página siguiente para la distancia entre hileras por los factores de conversión anteriores.

Ejemplo:

- Banda = 20 cm (factor de conversión = 3.75)
- Dos puntas TX-VK3 a 3 bar a 8 km/h – 55.2 l/ha
- l/ha corregido = 59 x 3.75 = 206.7 l/ha

RANGO DE PRESIÓN RECOMENDADO



2-20 bar

MATERIALES DISPONIBLES

VS ACERO INOXIDABLE

VK CERÁMICA

B BRONCE

SS ACERO INOXIDABLE

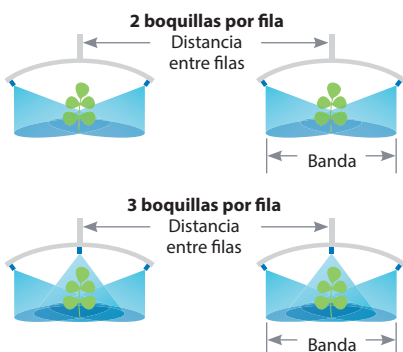

NO. DE PUNTA (TAMAÑO DE MALLA DEL FILTRO)	bar	TAMAÑO DE LA GOTA	CAPACIDAD DOS PUNTAS EN l/min	l/ha								CAPACIDAD TRES PUNTAS EN l/min	l/ha							
				TASA DE APLICACIÓN A 50 CM DE DISTANCIA ENTRE PUNTAS				TASA DE APLICACIÓN A 75 CM DE DISTANCIA ENTRE PUNTAS					TASA DE APLICACIÓN A 50 CM DE DISTANCIA ENTRE PUNTAS				TASA DE APLICACIÓN A 75 CM DE DISTANCIA ENTRE PUNTAS			
				4 km/h	6 km/h	8 km/h	10 km/h	4 km/h	6 km/h	8 km/h	10 km/h		4 km/h	6 km/h	8 km/h	10 km/h	4 km/h	6 km/h	8 km/h	10 km/h
TX-1	5.0	VF	0.16	48.0	32.0	24.0	19.2	32.0	21.3	16.0	12.8	0.24	72.0	48.0	36.0	28.8	48.0	32.0	24.0	19.2
	7.0	VF	0.19	57.0	38.0	28.5	22.8	38.0	25.3	19.0	15.2	0.28	84.0	56.0	42.0	33.6	56.0	37.3	28.0	22.4
TX-t1 (100)	10.0	VF	0.22	66.0	44.0	33.0	26.4	44.0	29.3	22.0	17.6	0.33	99.0	66.0	49.5	39.6	66.0	44.0	33.0	26.4
	15.0	VF	0.26	78.0	52.0	39.0	31.2	52.0	34.7	26.0	20.8	0.39	117	78.0	58.5	46.8	78.0	52.0	39.0	31.2
TX-2	5.0	VF	0.32	96.0	64.0	48.0	38.4	64.0	42.7	32.0	25.6	0.48	144	96.0	72.0	57.6	96.0	64.0	48.0	38.4
	7.0	VF	0.38	114	76.0	57.0	45.6	76.0	50.7	38.0	30.4	0.57	171	114	85.5	68.4	114	76.0	57.0	45.6
TX-t2 (100)	10.0	VF	0.44	132	88.0	66.0	52.8	88.0	58.7	44.0	35.2	0.66	198	132	99.0	79.2	132	88.0	66.0	52.8
	15.0	VF	0.52	156	104	78.0	62.4	104	69.3	52.0	41.6	0.78	234	156	117	93.6	156	104	78.0	62.4
TX-3	5.0	VF	0.50	150	100	75.0	60.0	100	66.7	50.0	40.0	0.75	225	150	113	90.0	150	100	75.0	60.0
	7.0	VF	0.56	168	112	84.0	67.2	112	74.7	56.0	44.8	0.84	252	168	126	101	168	112	84.0	67.2
TX-t3 (100)	10.0	VF	0.66	198	132	99.0	79.2	132	88.0	66.0	52.8	0.99	297	198	149	119	198	132	99.0	79.2
	15.0	VF	0.78	234	156	117	93.6	156	104	78.0	62.4	1.17	351	234	176	140	234	156	117	93.6
TX-4	5.0	VF	0.66	198	132	99.0	79.2	132	88.0	66.0	52.8	0.99	297	198	149	119	198	132	99.0	79.2
	7.0	VF	0.78	234	156	117	93.6	156	104	78.0	62.4	1.17	351	234	176	140	234	156	117	93.6
TX-t4 (50)	10.0	VF	0.90	270	180	135	108	180	120	90.0	72.0	1.35	405	270	203	162	270	180	135	108
	15.0	VF	1.10	330	220	165	132	220	147	110	88.0	1.65	495	330	248	198	330	220	165	132
TX-6	5.0	VF	1.00	300	200	150	120	200	133	100	80.0	1.50	450	300	225	180	300	200	150	120
	7.0	VF	1.16	348	232	174	139	232	155	116	92.8	1.74	522	348	261	209	348	232	174	139
TX-t6 (50)	10.0	VF	1.36	408	272	204	163	272	181	136	109	2.04	612	408	306	245	408	272	204	163
	15.0	VF	1.64	492	328	246	197	328	219	164	131	2.46	738	492	369	295	492	328	246	197
TX-8	5.0	VF	1.34	402	268	201	161	268	179	134	107	2.01	603	402	302	241	402	268	201	161
	7.0	VF	1.58	474	316	237	190	316	211	158	126	2.37	711	474	356	284	474	316	237	190
TX-t8 (50)	10.0	VF	1.86	558	372	279	223	372	248	186	149	2.79	837	558	419	335	558	372	279	223
	15.0	VF	2.20	660	440	330	264	440	293	220	176	3.30	990	660	495	396	660	440	330	264
TX-10	5.0	VF	1.68	504	336	252	202	336	224	168	134	2.52	756	504	378	302	504	336	252	202
	7.0	VF	1.96	588	392	294	235	392	261	196	157	2.94	882	588	441	353	588	392	294	235
TX-t10 (50)	10.0	VF	2.40	720	480	360	288	480	320	240	192	3.60	1080	720	540	432	720	480	360	288
	15.0	VF	2.80	840	560	420	336	560	373	280	224	4.20	1260	840	630	504	840	560	420	336
TX-12	5.0	VF	2.00	600	400	300	240	400	267	200	160	3.00	900	600	450	360	600	400	300	240
	7.0	VF	2.40	720	480	360	288	480	320	240	192	3.60	1080	720	540	432	720	480	360	288
TX-t12 (50)	10.0	VF	2.80	840	560	420	336	560	373	280	224	4.20	1260	840	630	504	840	560	420	336
	15.0	VF	3.40	1020	680	510	408	680	453	340	272	5.10	1530	1020	765	612	1020	680	510	408
TX-18	5.0	VF	3.00	900	600	450	360	600	400	300	240	4.50	1350	900	675	540	900	600	450	360
	7.0	VF	3.60	1080	720	540	432	720	480	360	288	5.40	1620	1080	810	648	1080	720	540	432
TX-t18 (50)	10.0	VF	4.40	1320	880	660	528	880	587	440	352	6.60	1980	1320	990	792	1320	880	660	528
	15.0	VF	5.20	1560	1040	780	624	1040	693	520	416	7.80	2340	1560	1170	936	1560	1040	780	624
TX-26	5.0	VF	4.40	1320	880	660	528	880	587	440	352	6.60	1980	1320	990	792	1320	880	660	528
	7.0	VF	5.20	1560	1040	780	624	1040	693	520	416	7.80	2340	1560	1170	936	1560	1040	780	624
TX-t26 (50)	10.0	VF	6.20	1860	1240	930	744	1240	827	620	496	9.30	2790	1860	1395	1116	1860	1240	930	744
	15.0	VF	7.60	2280	1520	1140	912	1520	1013	760	608	11.4	3420	2280	1710	1368	2280	1520	1140	912
TX-36	5.0	VF	6.00	1800	1200	900	720	1200	800	600	480	9.00	2700	1800	1350	1080	1800	1200	900	720
	7.0	VF	7.20	2160	1440	1080	864	1440	960	720	576	10.80	3240	2160	1620	1296	2160	1440	1080	864

Nota: Compruebe siempre los índices de aplicación. La clasificación del tamaño de las gotas se basa en la norma ISO 25358. La clasificación estándar del tamaño de gota está sujeta a cambios. Las tablas se basan en la aspersión de agua a 21°C. Consulte la información técnica (páginas 179–202) para la clasificación del tamaño de gota, fórmulas útiles y otra información técnica.

CÓMO PEDIR

Acero inoxidable con codificación por colores

T X - V S 4

Tipo de punta | Código de material | Capacidad Tamaño

Bronce

T X - 4

Tipo de punta | Capacidad Tamaño

Acero inoxidable

T X - S S 4

Tipo de punta | Código de material | Capacidad Tamaño

Cerámica con codificación por colores

T X - V K 4

Tipo de punta | Código de material | Capacidad Tamaño

Aplicaciones típicas



FUNGICIDA
CONTACTO
EXCELENTE
SISTÉMICO
BUENA



INSECTICIDA
CONTACTO
EXCELENTE
SISTÉMICO
BUENA



FERTILIZANTE
EXCELENTE



CARACTERÍSTICAS

- El patrón de aspersión finamente atomizado proporciona una cobertura total.
- Se utilizan para aplicaciones dirigidas en aspersoras de ventilador para huertos y viñedos y otros cultivos especializados.
- La versión codificada por colores consta de un orificio de acero inoxidable o cerámica en un cuerpo de polipropileno.
- El ángulo de aspersión es de 80° a 7 bar.
- TX-VS1 y TX-VS2 disponibles sólo en acero inoxidable codificado por colores VisiFlo®.
- Compatible con la tapa TeeJet CP20230 para uso en cuerpos de boquillas rolover y roscadas, apriete a un torque máximo de: 11 N-m.
- Utiliza tapa y junta 114445A-* -CELR Quick TeeJet®. Consulte la página 118 para obtener más información.

PATRÓN DE ASPERSIÓN



CLASIFICACIÓN DEL TAMAÑO DE LAS GOTAS



RANGO DE PRESIÓN RECOMENDADO



MATERIALES DISPONIBLES

- VS** ACERO INOXIDABLE
- VK** CERÁMICA
- SS** ACERO INOXIDABLE
- B** BRONCE

NO. PARTE PUNTA	TAMAÑO DE MALLA DEL FILTRO	CAPACIDAD (l/min)																		
		2 bar	3 bar	4 bar	5 bar	6 bar	7 bar	8 bar	9 bar	10 bar	11 bar	12 bar	13 bar	14 bar	15 bar	16 bar	17 bar	18 bar	19 bar	20 bar
TX-VS1	100	0.055	0.065	0.074	0.081	0.087	0.093	0.098	0.103	0.108	0.112	0.116	0.120	0.124	0.127	0.131	0.134	0.137	0.140	0.143
		VF	VF	VF	VF	VF	VF	VF	VF	VF	VF	VF	VF	VF	VF	VF	VF	VF	VF	VF
TX-VS2	100	0.110	0.131	0.148	0.164	0.177	0.189	0.201	0.211	0.221	0.231	0.240	0.248	0.256	0.264	0.272	0.279	0.286	0.293	0.299
		VF	VF	VF	VF	VF	VF	VF	VF	VF	VF	VF	VF	VF	VF	VF	VF	VF	VF	VF
TX-VK3	100	0.164	0.196	0.223	0.245	0.266	0.284	0.301	0.317	0.332	0.346	0.359	0.372	0.384	0.396	0.407	0.418	0.429	0.439	0.449
		VF	VF	VF	VF	VF	VF	VF	VF	VF	VF	VF	VF	VF	VF	VF	VF	VF	VF	VF
TX-VK4	50	0.218	0.262	0.299	0.331	0.360	0.386	0.410	0.433	0.454	0.474	0.493	0.512	0.529	0.546	0.562	0.578	0.594	0.608	0.623
		VF	VF	VF	VF	VF	VF	VF	VF	VF	VF	VF	VF	VF	VF	VF	VF	VF	VF	VF
TX-VK6	50	0.327	0.393	0.448	0.496	0.539	0.579	0.615	0.649	0.681	0.711	0.740	0.767	0.794	0.819	0.844	0.867	0.890	0.912	0.934
		VF	VF	VF	VF	VF	VF	VF	VF	VF	VF	VF	VF	VF	VF	VF	VF	VF	VF	VF
TX-VK8	50	0.433	0.525	0.603	0.671	0.732	0.788	0.840	0.888	0.934	0.978	1.02	1.06	1.10	1.13	1.17	1.20	1.24	1.27	1.30
		VF	VF	VF	VF	VF	VF	VF	VF	VF	VF	VF	VF	VF	VF	VF	VF	VF	VF	VF
TX-VK10	50	0.541	0.657	0.753	0.838	0.915	0.985	1.05	1.11	1.17	1.22	1.27	1.32	1.37	1.42	1.46	1.50	1.55	1.59	1.63
		VF	VF	VF	VF	VF	VF	VF	VF	VF	VF	VF	VF	VF	VF	VF	VF	VF	VF	VF
TX-VK12	50	0.649	0.788	0.904	1.01	1.10	1.18	1.26	1.33	1.40	1.47	1.53	1.59	1.65	1.70	1.75	1.81	1.86	1.90	1.95
		VF	VF	VF	VF	VF	VF	VF	VF	VF	VF	VF	VF	VF	VF	VF	VF	VF	VF	VF
TX-VK18	50	0.968	1.18	1.37	1.53	1.67	1.80	1.93	2.04	2.15	2.25	2.35	2.45	2.54	2.63	2.72	2.80	2.88	2.96	3.03
		VF	VF	VF	VF	VF	VF	VF	VF	VF	VF	VF	VF	VF	VF	VF	VF	VF	VF	VF
TX-VK26	50	1.40	1.71	1.97	2.20	2.41	2.60	2.78	2.95	3.11	3.26	3.40	3.54	3.67	3.80	3.92	4.04	4.16	4.27	4.38
		F	VF	VF	VF	VF	VF	VF	VF	VF	VF	VF	VF	VF	VF	VF	VF	VF	VF	VF

BOQUILLAS PARA APLICACIONES CON AIRE

Nota: Compruebe siempre los índices de aplicación. La clasificación del tamaño de las gotas se basa en la norma ISO 25358. La clasificación estándar del tamaño de gota está sujeta a cambios. Las tablas se basan en la aspersión de agua a 21°C. Consulte la información técnica (páginas 179–202) para la clasificación del tamaño de gota, fórmulas útiles y otra información técnica.

CÓMO PEDIR

Acero inoxidable con codificación por colores

T X - V S 4

Tipo de punta

Código de material

Bronce

T X - 4

Tipo de punta

Cerámica con codificación por colores

T X - V K 4

Tipo de punta

Código de material

Acero inoxidable

T X - S S 4

Tipo de punta

Código de material



Aplicaciones típicas



FUNGICIDA
CONTACTO
EXCELENTE
SISTÉMICO
BUENA



INSECTICIDA
CONTACTO
EXCELENTE
SISTÉMICO
BUENA



FERTILIZANTE
EXCELENTE

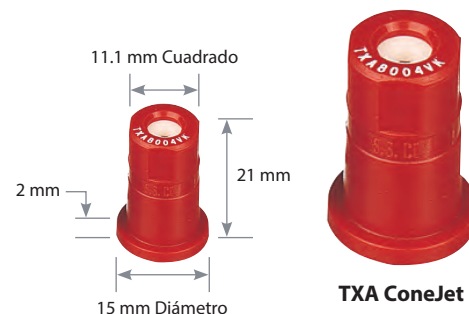

CARACTERÍSTICAS

- Utilizar para aplicaciones dirigidas en aspersoras de aire para huertos y viñedos y otros cultivos especializados.
- Presión máxima de trabajo 20 bar. Ángulo de de 80° a 7 bar.
- El patrón de aspersión finamente atomizado proporciona una cobertura total.
- Mayor vida útil.
- Resistente a la corrosión.
- Acepta una formulación de pesticidas más abrasiva.
- Código de colores VisiFlo® en cuerpo de polipropileno para uso con materiales corrosivos e inserto en cerámica.
- TXA y TXB compatibles con la tapa CP20230 de TeeJet, para su uso en cuerpos de rolover y roscados, apretar a un torque máximo de: 11 N-m.
- TXA utiliza 114445A-* -CELR Quick TeeJet® tapa y junta. Consulte la página 118 para obtener más información.
- TXB debe utilizarse con tapas AlbuZ® o equivalentes.

PATRÓN DE ASPERSIÓN

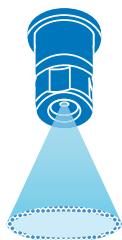

CLASIFICACIÓN DEL TAMAÑO DE LAS GOTAS



RANGO DE PRESIÓN RECOMENDADO



MATERIALES DISPONIBLES



NO. PARTE PUNTA	TAMAÑO DE MALLA DEL FILTRO	CAPACIDAD (l/min)																		
		2 bar	3 bar	4 bar	5 bar	6 bar	7 bar	8 bar	9 bar	10 bar	11 bar	12 bar	13 bar	14 bar	15 bar	16 bar	17 bar	18 bar	19 bar	20 bar
TX†80005VK	100	0.164	0.196	0.223	0.245	0.266	0.284	0.301	0.317	0.332	0.346	0.359	0.372	0.384	0.396	0.407	0.418	0.429	0.439	0.449
		VF	VF	VF	VF	VF	VF	VF	VF	VF	VF	VF	VF	VF	VF	VF	VF	VF	VF	VF
TX†800067VK	50	0.218	0.262	0.299	0.331	0.360	0.386	0.410	0.433	0.454	0.474	0.493	0.512	0.529	0.546	0.562	0.578	0.594	0.608	0.623
		VF	VF	VF	VF	VF	VF	VF	VF	VF	VF	VF	VF	VF	VF	VF	VF	VF	VF	VF
TX†8001VK	50	0.327	0.393	0.448	0.496	0.539	0.579	0.615	0.649	0.681	0.711	0.740	0.767	0.794	0.819	0.844	0.867	0.890	0.912	0.934
		VF	VF	VF	VF	VF	VF	VF	VF	VF	VF	VF	VF	VF	VF	VF	VF	VF	VF	VF
TX†80015VK	50	0.487	0.591	0.678	0.754	0.823	0.886	0.944	0.999	1.05	1.10	1.15	1.19	1.23	1.28	1.32	1.35	1.39	1.43	1.46
		VF	VF	VF	VF	VF	VF	VF	VF	VF	VF	VF	VF	VF	VF	VF	VF	VF	VF	VF
TX†8002VK	50	0.649	0.788	0.904	1.01	1.10	1.18	1.26	1.33	1.40	1.47	1.53	1.59	1.65	1.70	1.75	1.81	1.86	1.90	1.95
		VF	VF	VF	VF	VF	VF	VF	VF	VF	VF	VF	VF	VF	VF	VF	VF	VF	VF	VF
TX†8003VK	50	0.968	1.18	1.37	1.53	1.67	1.80	1.93	2.04	2.15	2.25	2.35	2.45	2.54	2.63	2.72	2.80	2.88	2.96	3.03
		VF	VF	VF	VF	VF	VF	VF	VF	VF	VF	VF	VF	VF	VF	VF	VF	VF	VF	VF
TX†8004VK	50	1.29	1.58	1.82	2.03	2.23	2.40	2.57	2.72	2.87	3.01	3.14	3.27	3.39	3.51	3.62	3.73	3.84	3.94	4.04
		F	VF	VF	VF	VF	VF	VF	VF	VF	VF	VF	VF	VF	VF	VF	VF	VF	VF	VF

Nota: Compruebe siempre los índices de aplicación. La clasificación del tamaño de las gotas se basa en la norma ISO 25358. La clasificación estándar del tamaño de gota está sujeta a cambios. Las tablas se basan en la aspersión de agua a 21°C. Consulte la información técnica (páginas 179–202) para la clasificación del tamaño de gota, fórmulas útiles y otra información técnica.

BOQUILLAS PARA APLICACIONES CON AIRE

CÓMO PEDIR

Cerámica con codificación de colores VisiFlo

T X A 8 0 0 4 V K

Tipo de punta Ángulo de aspersión Capacidad Tamaño Código de material

Cerámica con codificación de colores VisiFlo

T X B 8 0 0 4 V K

Tipo de punta Ángulo de aspersión Capacidad Tamaño Código de material



Aplicaciones típicas



FUNGICIDA
CONTACTO
EXCELENTE
SISTÉMICO
BUENA



INSECTICIDA
CONTACTO
EXCELENTE
SISTÉMICO
BUENA



FERTILIZANTE
AL VOLEO
EXCELENTE



CARACTERÍSTICAS

- Utilizar para aplicaciones dirigidas con aspersoras de ventilador para huertos y viñedos y otros cultivos especializados.
- Produce un cono hueco uniforme de 80°.
- Los flujos están adaptados para servir como sustituto directo de las puntas de aspersión de cono hueco de uso común que no son de TeeJet.
- El orificio de cerámica de alta calidad proporciona una vida útil superior, incluso en funcionamientos a alta presión.
- El cuerpo de la punta de acetal de perfil bajo proporciona un impacto mínimo con el follaje y una excelente resistencia química.
- La placa de refuerzo de encaje a presión proporciona una retención positiva cuando se maneja en el campo, pero permite la extracción sin herramientas para facilitar la limpieza.
- Ideal para su uso con las válvulas rollover de bronce de TeeJet serie 98450 y la tapa TeeJet CP20230, apriete a un torque máximo de: 11 N-m.
- Compatible con la tapa Quick TeeJet® CP114395-1-NYB o 114396-1-NYR, (tapa, junta y junta tórica). Consulte la página 119 para obtener más información.

PATRÓN DE ASPERSIÓN

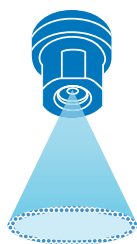

CLASIFICACIÓN DEL TAMAÑO DE LAS GOTAS



RANGO DE PRESIÓN RECOMENDADO



MATERIALES DISPONIBLES



NO. PARTE PUNTA	TAMAÑO DE MALLA DEL FILTRO	CAPACIDAD (l/min)																				
		2 bar	3 bar	4 bar	5 bar	6 bar	7 bar	8 bar	9 bar	10 bar	11 bar	12 bar	13 bar	14 bar	15 bar	16 bar	17 bar	18 bar	19 bar	20 bar	21 bar	22 bar
TXR800053VK	100	0.173	0.209	0.239	0.265	0.289	0.310	0.330	0.349	0.367	0.383	0.399	0.414	0.429	0.443	0.457	0.470	0.483	0.495	0.507	0.519	0.530
		VF	VF	VF	VF	VF	VF	VF	VF	VF	VF	VF	VF	VF	VF	VF	VF	VF	VF	VF	VF	VF
TXR800071VK	50	0.230	0.280	0.321	0.357	0.390	0.419	0.447	0.473	0.497	0.521	0.543	0.564	0.584	0.604	0.623	0.641	0.659	0.676	0.693	0.709	0.725
		VF	VF	VF	VF	VF	VF	VF	VF	VF	VF	VF	VF	VF	VF	VF	VF	VF	VF	VF	VF	VF
TXR8001VK	50	0.325	0.394	0.452	0.503	0.549	0.591	0.630	0.666	0.701	0.733	0.764	0.794	0.823	0.850	0.877	0.903	0.928	0.952	0.976	0.999	1.02
		VF	VF	VF	VF	VF	VF	VF	VF	VF	VF	VF	VF	VF	VF	VF	VF	VF	VF	VF	VF	VF
TXR80013VK	50	0.433	0.525	0.603	0.671	0.732	0.788	0.840	0.888	0.934	0.978	1.02	1.06	1.10	1.13	1.17	1.20	1.24	1.27	1.30	1.33	1.36
		VF	VF	VF	VF	VF	VF	VF	VF	VF	VF	VF	VF	VF	VF	VF	VF	VF	VF	VF	VF	VF
TXR80015VK	50	0.487	0.591	0.678	0.754	0.823	0.886	0.944	0.999	1.05	1.10	1.15	1.19	1.23	1.28	1.32	1.35	1.39	1.43	1.46	1.50	1.53
		VF	VF	VF	VF	VF	VF	VF	VF	VF	VF	VF	VF	VF	VF	VF	VF	VF	VF	VF	VF	VF
TXR80017VK	50	0.541	0.657	0.753	0.838	0.915	0.985	1.05	1.11	1.17	1.22	1.27	1.32	1.37	1.42	1.46	1.51	1.55	1.59	1.63	1.67	1.70
		VF	VF	VF	VF	VF	VF	VF	VF	VF	VF	VF	VF	VF	VF	VF	VF	VF	VF	VF	VF	VF
TXR8002VK	50	0.649	0.788	0.904	1.01	1.10	1.18	1.26	1.33	1.40	1.47	1.53	1.59	1.65	1.70	1.75	1.81	1.86	1.90	1.95	2.00	2.04
		VF	VF	VF	VF	VF	VF	VF	VF	VF	VF	VF	VF	VF	VF	VF	VF	VF	VF	VF	VF	VF
TXR80028VK	50	0.893	1.08	1.24	1.38	1.51	1.62	1.73	1.83	1.93	2.02	2.10	2.18	2.26	2.34	2.41	2.48	2.55	2.62	2.68	2.75	2.81
		VF	VF	VF	VF	VF	VF	VF	VF	VF	VF	VF	VF	VF	VF	VF	VF	VF	VF	VF	VF	VF
TXR8003VK	50	0.968	1.18	1.37	1.53	1.67	1.80	1.93	2.04	2.15	2.26	2.35	2.45	2.54	2.63	2.72	2.80	2.88	2.96	3.03	3.11	3.18
		VF	VF	VF	VF	VF	VF	VF	VF	VF	VF	VF	VF	VF	VF	VF	VF	VF	VF	VF	VF	VF
TXR80036VK	50	1.15	1.41	1.62	1.81	1.98	2.14	2.29	2.42	2.55	2.68	2.79	2.91	3.02	3.12	3.22	3.32	3.42	3.51	3.60	3.69	3.77
		VF	VF	VF	VF	VF	VF	VF	VF	VF	VF	VF	VF	VF	VF	VF	VF	VF	VF	VF	VF	VF
TXR8004VK	50	1.29	1.58	1.82	2.03	2.23	2.40	2.57	2.72	2.87	3.01	3.14	3.27	3.39	3.51	3.62	3.73	3.84	3.94	4.04	4.14	4.24
		F	VF	VF	VF	VF	VF	VF	VF	VF	VF	VF	VF	VF	VF	VF	VF	VF	VF	VF	VF	VF
TXR80049VK	50	1.58	1.93	2.22	2.48	2.72	2.93	3.13	3.32	3.50	3.67	3.83	3.99	4.14	4.28	4.42	4.55	4.69	4.81	4.94	5.06	5.18
		F	VF	VF	VF	VF	VF	VF	VF	VF	VF	VF	VF	VF	VF	VF	VF	VF	VF	VF	VF	VF

Nota: Compruebe siempre los índices de aplicación. La clasificación del tamaño de las gotas se basa en la norma ISO 25358. La clasificación estándar del tamaño de gota está sujeta a cambios. Las tablas se basan en la aspersión de agua a 21°C. Consulte la información técnica (páginas 179–202) para la clasificación del tamaño de gota, fórmulas útiles y otra información técnica.

CÓMO PEDIR

Cerámica con codificación por colores

T X R 8 0 0 3 V K

Tipo de punta Ángulo de aspersión Capacidad Tamaño Código de material

Cerámica con codificación por colores, paquete de 100 puntas

T X R 8 0 0 3 V K - 1 0 0 X

Tipo de punta Ángulo de aspersión Capacidad Tamaño Código de material

Aplicaciones típicas



FUNGICIDA
CONTACTO
EXCELENTE
SISTÉMICO
MUY BUENA



INSECTICIDA
CONTACTO
EXCELENTE
SISTÉMICO
MUY BUENA



FERTILIZANTE
EXCELENTE



CONTROL DE DERIVA
EXCELENTE



AITXA ConeJet



AITXB ConeJet



CARACTERÍSTICAS

- El patrón de aspersión de cono hueco es ideal para aplicaciones con aspersoras de ventilador y aplicaciones dirigidas.
- Se producen gotas más grandes, en comparación con la punta TX ConeJet estándar, mediante el uso de un aspirador de aire Venturi que reduce la deriva y mejora la penetración en el follaje.
- Fabricada en polipropileno, cerámica y FKM para una excelente resistencia química y al desgaste.
- Pre-orificio removible para una limpieza rápida y sencilla.
- AITXA para utilizar con la tapa 114445A-*CEL R Quick TeeJet®.
- AITXB debe utilizarse con tapas Albuz® o equivalentes.
- AITXA y AITXB Compatibles con la tapa CP20230 de TeeJet para uso en cuerpos de boquillas rollover y roscadas, apretar a un torque máximo de: 11 N-m.

PATRÓN DE ASPERSIÓN

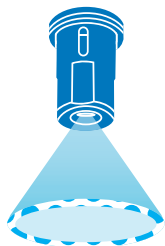

CLASIFICACIÓN DEL TAMAÑO DE LAS GOTAS

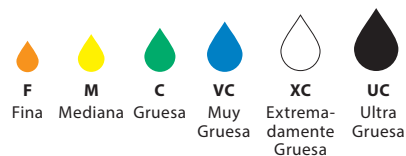

RANGO DE PRESIÓN RECOMENDADO



MATERIALES DISPONIBLES



NO. PARTE PUNTA	TAMAÑO DE MALLA DEL FILTRO	CAPACIDAD (l/min)																
		4 bar	5 bar	6 bar	7 bar	8 bar	9 bar	10 bar	11 bar	12 bar	13 bar	14 bar	15 bar	16 bar	17 bar	18 bar	19 bar	20 bar
AITX†8001VK	50	0.449	0.499	0.545	0.586	0.625	0.661	0.695	0.727	0.758	0.787	0.816	0.843	0.869	0.895	0.920	0.944	0.967
		XC	VC	VC	VC	C	C	M	M	M	M	M	F	F	F	F	F	F
AITX†80015VK	50	0.674	0.753	0.824	0.889	0.950	1.01	1.06	1.11	1.16	1.21	1.25	1.30	1.34	1.38	1.42	1.46	1.49
		XC	VC	VC	VC	C	C	M	M	M	M	M	F	F	F	F	F	F
AITX†8002VK	50	0.920	1.03	1.13	1.22	1.30	1.38	1.46	1.53	1.60	1.67	1.73	1.79	1.85	1.91	1.96	2.02	2.07
		XC	VC	VC	VC	C	C	C	C	M	M	M	M	M	M	M	M	F
AITX†80025VK	50	1.12	1.25	1.37	1.48	1.58	1.67	1.77	1.85	1.93	2.01	2.09	2.16	2.23	2.30	2.37	2.43	2.49
		XC	XC	XC	VC	VC	VC	VC	C	C	C	M	M	M	M	M	M	F
AITX†8003VK	50	1.34	1.50	1.65	1.78	1.91	2.02	2.14	2.24	2.34	2.44	2.54	2.63	2.72	2.80	2.88	2.96	3.04
		XC	XC	XC	VC	VC	VC	VC	C	C	C	M	M	M	M	M	M	F
AITX†8004VK	50	1.79	2.00	2.20	2.38	2.54	2.70	2.85	2.99	3.13	3.26	3.38	3.50	3.62	3.74	3.85	3.95	4.06
		UC	UC	XC	VC	VC	VC	VC	C	C	C	C	C	M	M	M	M	M

Nota: Compruebe siempre los índices de aplicación. La clasificación del tamaño de las gotas se basa en la norma ISO 25358. La clasificación estándar del tamaño de gota está sujeta a cambios. Las tablas se basan en la aspersión de agua a 21°C. Consulte la información técnica (páginas 179–202) para la clasificación del tamaño de gota, fórmulas útiles y otra información técnica.

†Especifique "A" o "B".

CÓMO PEDIR

Cerámica con codificación de colores VisiFlo

A I T X A 8 0 0 1 V K

Tipo de punta Ángulo de aspersión Capacidad Tamaño Código de material

Cerámica con codificación de colores VisiFlo

A I T X B 8 0 0 1 V K

Tipo de punta Ángulo de aspersión Capacidad Tamaño Código de material



CARACTERÍSTICAS

- Utilizar para aplicaciones dirigidas en aspersoras de ventilador para huertos y viñedos y otros cultivos especializados.
- Patrón de aspersión plana con bordes ahusados para una cobertura uniforme.
- Versión con código de colores VisiFlo disponible con orificio en cerámica para una larga vida útil.



PATRÓN DE ASPERSIÓN

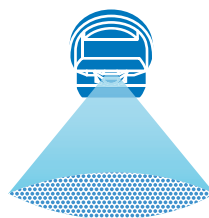

RANGO DE PRESIÓN RECOMENDADO



2-20 bar

MATERIALES DISPONIBLES



CERÁMICA

NO. PARTE PUNTA	TAMAÑO DE MALLA DEL FILTRO	CAPACIDAD (l/min)																		
		2 bar	3 bar	4 bar	5 bar	6 bar	7 bar	8 bar	9 bar	10 bar	11 bar	12 bar	13 bar	14 bar	15 bar	16 bar	17 bar	18 bar	19 bar	20 bar
TP8001VK	100	0.32	0.39	0.45	0.50	0.55	0.60	0.64	0.68	0.71	0.75	0.78	0.81	0.84	0.87	0.90	0.93	0.96	0.98	1.01
TP80015VK	100	0.48	0.59	0.68	0.76	0.83	0.90	0.96	1.02	1.08	1.13	1.18	1.23	1.27	1.32	1.36	1.40	1.45	1.48	1.52
TP8002VK	50	0.65	0.79	0.91	1.02	1.12	1.21	1.29	1.37	1.44	1.51	1.58	1.64	1.71	1.77	1.82	1.88	1.94	1.99	2.04
XR8003VK	50	0.96	1.18	1.36	1.52	1.67	1.80	1.93	2.04	2.15	2.26	2.36	2.46	2.55	2.64	2.73	2.81	2.89	2.97	3.05
XR8004VK	50	1.29	1.58	1.82	2.04	2.23	2.41	2.58	2.74	2.88	3.03	3.16	3.29	3.41	3.53	3.65	3.76	3.87	3.98	4.08
XR8005VK	50	1.61	1.97	2.27	2.54	2.79	3.01	3.22	3.41	3.60	3.77	3.94	4.10	4.26	4.41	4.55	4.69	4.83	4.96	5.09
XR8006VK	50	1.94	2.37	2.74	3.06	3.35	3.62	3.87	4.10	4.33	4.54	4.74	4.93	5.12	5.30	5.47	5.64	5.81	5.96	6.12
XR8008VK	50	2.58	3.16	3.65	4.08	4.47	4.83	5.16	5.47	5.77	6.05	6.32	6.58	6.83	7.07	7.30	7.52	7.74	7.95	8.16

Nota: Compruebe siempre las dosis de aplicación. Las tablas se basan en la aspersión de agua a 21°C. Consulte la información técnica (páginas 179-202) para obtener fórmulas útiles y otra información técnica.

ConeJet® ASPERSIÓN DE CONO HUECO

Conjunto Típico



4514-NY
Filtro ranurado*



Punta TXR



CP20230
Tapa TeeJet

*Utilizar la junta CP20229-NY cuando no se utilice el filtro ranurado de nylon 4514-NY.

98450 Válvula Rollover de Doble Salida

Para un listado completo de opciones de válvulas rollover, vea la página 139.

Aplicaciones típicas



FUNGICIDA
CONTACTO
EXCELENTE
SISTÉMICO
BUENA



INSECTICIDA
CONTACTO
EXCELENTE
SISTÉMICO
BUENA



FERTILIZANTE
EXCELENTE

PATRÓN DE ASPERSIÓN

Producido por los núcleos #13, 23, 25, 45 y 46.



DISCO	CORE/ NÚCLEO	DIA. DISCO (MM)	CAPACIDAD (l/min)										ÁNGULO		
			0.7 bar	1 bar	2 bar	3 bar	4 bar	5 bar	6 bar	10 bar	15 bar	20 bar	1 bar	10 bar	20 bar
D1	DC13	0.79	—	—	0.22	0.26	0.29	0.32	0.34	0.43	0.50	0.57	—	66°	68°
D1.5	DC13	0.91	—	—	0.25	0.29	0.33	0.36	0.39	0.48	0.56	0.63	—	70°	72°
D2	DC13	1.0	—	0.22	0.29	0.33	0.37	0.41	0.44	0.53	0.63	0.70	41°	74°	75°
D3	DC13	1.2	—	0.24	0.30	0.35	0.41	0.44	0.48	0.59	0.68	0.77	45°	77°	78°
D4	DC13	1.6	0.27	0.31	0.40	0.47	0.53	0.59	0.63	0.76	0.89	1.0	64°	84°	85°
D1	DC23	0.79	—	—	0.24	0.28	0.32	0.34	0.38	0.46	0.54	0.61	—	63°	65°
D1.5	DC23	0.91	—	—	0.28	0.34	0.39	0.42	0.46	0.58	0.69	0.78	—	66°	67°
D2	DC23	1.0	—	0.28	0.37	0.43	0.49	0.53	0.57	0.70	0.83	0.93	43°	72°	72°
D3	DC23	1.2	0.25	0.29	0.39	0.46	0.52	0.58	0.62	0.78	0.93	1.1	56°	77°	77°
D4	DC23	1.6	0.32	0.37	0.51	0.61	0.70	0.77	0.83	1.1	1.3	1.4	62°	88°	88°
D5	DC23	2.0	0.37	0.44	0.59	0.72	0.82	0.91	0.98	1.3	1.5	1.7	73°	96°	95°
D6	DC23	2.4	0.42	0.50	0.69	0.83	0.95	1.1	1.2	1.5	1.8	2.0	79°	100°	99°
D1	DC25	0.79	—	—	0.33	0.40	0.45	0.50	0.54	0.69	0.83	0.95	—	49°	51°
D1.5	DC25	0.91	—	—	0.45	0.53	0.61	0.67	0.73	0.91	1.1	1.2	—	54°	55°
D2	DC25	1.0	—	0.37	0.51	0.62	0.71	0.79	0.86	1.1	1.3	1.5	32°	61°	61°
D3	DC25	1.2	0.39	0.45	0.63	0.75	0.86	0.95	1.0	1.3	1.6	1.8	47°	69°	69°
D4	DC25	1.6	0.57	0.68	0.94	1.1	1.3	1.4	1.6	2.0	2.4	2.8	63°	82°	82°
D5	DC25	2.0	0.64	0.81	1.1	1.4	1.6	1.7	1.9	2.4	2.9	3.3	70°	85°	84°
D6	DC25	2.4	0.87	1.0	1.5	1.8	2.0	2.3	2.5	3.2	3.8	4.4	77°	89°	88°
D7	DC25	2.8	1.0	1.2	1.7	2.0	2.3	2.6	2.9	3.7	4.5	5.1	83°	92°	91°
D8	DC25	3.2	1.2	1.4	2.0	2.4	2.8	3.1	3.4	4.4	5.3	6.2	89°	96°	95°
D10	DC25	4.0	1.5	1.7	2.4	3.0	3.5	3.9	4.2	5.5	6.7	7.7	94°	102°	101°
D12	DC25	4.8	1.8	2.2	3.0	3.7	4.3	4.8	5.2	6.7	8.2	9.5	101°	111°	110°
D14	DC25	5.6	1.9	2.3	3.3	4.1	4.7	5.2	5.8	7.5	9.1	10.2	105°	113°	112°
D1	DC45	0.79	—	—	—	0.48	0.56	0.61	0.67	0.84	1.0	1.2	—	39°	40°
D1.5	DC45	0.91	—	—	0.53	0.64	0.74	0.81	0.90	1.1	1.4	1.7	—	48°	50°
D2	DC45	1.0	—	0.43	0.66	0.80	0.91	1.0	1.1	1.4	1.7	2.0	26°	58°	58°
D3	DC45	1.2	—	0.53	0.74	0.91	1.0	1.2	1.3	1.6	2.0	2.3	34°	62°	62°
D4	DC45	1.6	0.67	0.80	1.1	1.4	1.6	1.8	2.0	2.5	3.1	3.6	59°	73°	72°
D5	DC45	2.0	0.87	1.0	1.5	1.8	2.0	2.3	2.5	3.2	3.9	4.5	63°	76°	75°
D6	DC45	2.4	1.1	1.3	1.9	2.3	2.7	3.0	3.3	4.3	5.3	6.1	70°	80°	79°
D7	DC45	2.8	1.3	1.5	2.2	2.7	3.1	3.5	3.9	5.0	6.2	7.2	78°	86°	85°
D8	DC45	3.2	1.6	1.9	2.7	3.3	3.9	4.3	4.8	6.2	7.6	8.9	84°	89°	88°
D10	DC45	4.0	2.0	2.5	3.5	4.4	5.0	5.6	6.2	8.0	9.8	11.5	88°	92°	91°
D12	DC45	4.8	2.5	3.1	4.4	5.3	6.2	6.9	7.6	9.8	12.1	14.0	95°	101°	100°
D14	DC45	5.6	2.8	3.4	4.9	6.0	7.0	7.8	8.6	11.2	13.6	15.9	99°	104°	103°
D16	DC45	6.4	3.3	4.0	5.7	7.1	8.2	9.3	10.2	13.2	16.3	19.1	106°	111°	110°
D1	DC46	0.79	—	—	—	0.58	0.66	0.74	0.81	1.0	1.3	1.5	—	17°	17°
D1.5	DC46	0.91	—	—	—	0.84	0.97	1.1	1.2	1.5	1.8	2.1	—	18°	18°
D2	DC46	1.0	—	—	0.89	1.1	1.2	1.3	1.5	1.9	2.2	2.5	—	20°	18°
D3	DC46	1.2	—	—	1.0	1.3	1.5	1.6	1.8	2.3	2.8	3.2	—	23°	21°
D4	DC46	1.6	1.1	1.3	1.8	2.2	2.5	2.8	3.2	4.0	4.9	5.7	20°	32°	31°
D5	DC46	2.0	1.4	1.7	2.5	3.0	3.5	3.9	4.3	5.6	6.8	7.9	28°	41°	40°
D6	DC46	2.4	2.1	2.5	3.6	4.4	5.0	5.7	6.2	8.0	9.8	11.4	38°	49°	47°
D7	DC46	2.8	—	—	4.5	5.5	6.3	7.1	7.8	10.0	12.3	13.8	—	55°	53°
D8	DC46	3.2	—	—	5.9	7.2	8.3	9.3	10.2	13.2	16.3	18.8	—	61°	59°
D10	DC46	4.0	—	—	7.9	9.7	11.3	12.6	13.8	17.9	22	25	—	66°	64°

Nota: Compruebe siempre las dosis de aplicación. Las tablas se basan en la aspersión de agua a 21°C. Consulte la información técnica (páginas 179–202) para obtener fórmulas útiles y otra información técnica. **Nota sobre el filtro:** Para las boquillas que utilizan los discos de orificio números 1, 1.5 y 2, o los núcleos números 31 y 33, se requiere el filtro ranurado número 4514-20 equivalente a un tamaño de malla de 25. Para todos los demás discos y núcleos de mayor capacidad, se requiere el filtro ranurado número 4514-32 equivalente al tamaño de malla 16.



CP114444A-*CE Tapa Quick TeeJet

Para disco y núcleo de cerámica. Consulte las páginas 90–91 para información sobre pedidos.

RANGO DE PRESIÓN RECOMENDADO



MATERIALES DISPONIBLES

VP POLÍMERO

HSS ACERO INOXIDABLE ENDURECIDO

SS ACERO INOXIDABLE

B BRONCE

VK CERÁMICA

NY NYLON

CÓMO PEDIR

Véa la página 91.

Aplicaciones típicas



FUNGICIDA
CONTACTO
EXCELENTE
SISTÉMICO
BUENA



INSECTICIDA
CONTACTO
EXCELENTE
SISTÉMICO
BUENA



FERTILIZANTE
EXCELENTE

PATRÓN DE ASPERSIÓN

Producido por los núcleos #31, 33, 35 y 56.



CARACTERÍSTICAS

- Ideal para aspersoras de ventilador.
- Produce gotas más pequeñas para una cobertura completa con pesticidas de contacto y aplicaciones foliares.
- Disponible en una gran variedad de combinaciones de disco y núcleo, lo que da lugar a diferentes caudales y ángulos de aspersión.
- Presión máxima de trabajo hasta 20 bar.
- Disponible en diferentes tipos de material para adaptarse mejor a diferentes rangos de presión y formulación de pesticidas.
- El disco y el núcleo de cerámica son más adecuados para pesticidas y fertilizantes abrasivos y corrosivos.



DISCOS

Disponibles en varios tamaños y materiales. Cerámica para aumentar la vida útil, acero inoxidable endurecido, acero inoxidable y polímero.

Tamaños disponibles en cerámica

DCER-2 a DCER-8, DCER-10



Cerámica



Acero
Inoxidable
Endurecido



Acero
Inoxidable



Polímero

NÚCLEOS

Los núcleos estándar son de bronce. También están disponibles en cerámica, acero inoxidable endurecido y nylon. Todos los núcleos, excepto los de cerámica, se fabrican con "salientes" traseros. Asegúrese de que el núcleo se coloque siempre con la saliente orientada hacia el cuerpo de la boquilla.

Tamaños disponibles en cerámica

DC13-CER, DC23-CER, DC25-CER, DC31-CER, DC33-CER, DC35-CER, DC45-CER, DC46-CER, DC56-CER



Cerámica



Acero
Inoxidable
Endurecido



Bronce



Nylon



CP18999

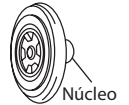

Sello

Núcleo

DISCO	CORE	DIA. DISCO (MM)	CAPACIDAD (l/min)										ÁNGULO		
			0.7 bar	1 bar	2 bar	3 bar	4 bar	5 bar	6 bar	10 bar	15 bar	20 bar	1 bar	10 bar	20 bar
D1	DC31	0.79	0.31	0.36	0.49	0.59	0.67	0.74	0.80	1.0	1.2	1.4	42°	40°	38°
D1.5	DC31	0.91	0.39	0.45	0.63	0.76	0.86	0.95	1.0	1.3	1.6	1.8	54°	46°	40°
D2	DC31	1.0	0.45	0.53	0.72	0.86	0.98	1.1	1.2	1.5	1.8	2.0	56°	54°	49°
D3	DC31	1.2	0.49	0.58	0.80	0.95	1.1	1.2	1.3	1.6	1.9	2.2	58°	67°	58°
D1	DC33	0.79	0.32	0.36	0.46	0.56	0.64	0.71	0.78	0.98	1.2	1.4	24°	37°	37°
D1.5	DC33	0.91	0.42	0.47	0.63	0.75	0.85	0.95	1.0	1.3	1.6	1.9	34°	46°	45°
D2	DC33	1.0	0.47	0.56	0.78	0.95	1.1	1.2	1.3	1.7	2.0	2.3	42°	55°	52°
D3	DC33	1.2	0.57	0.68	0.95	1.1	1.3	1.5	1.6	2.0	2.5	2.8	46°	57°	56°
D4	DC33	1.6	0.78	0.91	1.3	1.5	1.7	1.9	2.1	2.7	3.3	3.7	49°	63°	63°
D1	DC35	0.79	0.30	0.36	0.48	0.58	0.65	0.71	0.78	0.97	1.2	1.3	16°	27°	27°
D1.5	DC35	0.91	0.41	0.47	0.63	0.76	0.85	0.94	1.0	1.3	1.5	1.7	19°	30°	30°
D2	DC35	1.0	0.53	0.62	0.83	0.99	1.1	1.2	1.3	1.7	2.0	2.2	38°	45°	40°
D3	DC35	1.2	0.58	0.72	0.98	1.2	1.3	1.5	1.6	2.0	2.4	2.8	42°	48°	42°
D4	DC35	1.6	1.0	1.2	1.6	2.0	2.3	2.5	2.8	3.5	4.2	4.8	65°	68°	60°
D5	DC35	2.0	1.3	1.6	2.2	2.6	3.0	3.3	3.6	4.5	5.5	6.3	65°	69°	62°
D2	DC56	1.0	—	—	0.80	0.98	1.1	1.2	1.4	1.8	2.2	2.5	—	18°	16°
D3	DC56	1.2	—	—	1.1	1.3	1.6	1.7	1.9	2.4	3.0	3.4	—	24°	22°
D4	DC56	1.6	—	1.3	1.8	2.2	2.5	2.8	3.1	4.0	4.8	5.6	18°	30°	28°
D5	DC56	2.0	1.4	1.8	2.5	3.0	3.5	3.9	4.3	5.5	6.7	7.8	24°	35°	33°
D6	DC56	2.4	2.2	2.7	3.7	4.5	5.3	5.9	6.5	8.5	10.2	11.9	31°	40°	38°
D7	DC56	2.8	2.9	3.4	4.9	6.0	6.9	7.7	8.5	11.0	13.5	15.6	42°	53°	51°
D8	DC56	3.2	3.7	4.4	6.2	7.6	8.8	9.8	10.8	13.9	17.0	19.6	48°	58°	56°
D10	DC56	4.0	5.1	6.1	8.6	10.6	12.2	13.6	15.0	19.3	24	27	57°	66°	64°

Nota: Compruebe siempre los índices de aplicación. Las tablas se basan en la aspersión de agua a 21°C. Consulte la información técnica (páginas 179–202) para la clasificación del tamaño de gota, fórmulas útiles y otra información técnica.

RANGO DE PRESIÓN RECOMENDADO



0.7–20 bar

MATERIALES DISPONIBLES



ACERO INOXIDABLE



POLÍMERO



ACERO INOXIDABLE ENDURECIDO



ACERO INOXIDABLE



BRONCE



CERÁMICA



NYLON

Para un montaje y un funcionamiento correctos, el disco y el núcleo deben ser de materiales similares.

Cerámica	Acero Inoxidable Endurecido	Acero Inoxidable	Polímero
D C E R - 2	D 2	D E - 2	D V P - 2

Para pedir discos, especifique el número de disco y el material.

Cerámica	Acero Inoxidable Endurecido	Bronce
D C 1 3 - C E R	D C 1 3 - H S S	D C 1 3

Nylon
D C 1 3 - N Y

Sello
C P 1 8 9 9 9 - E P R

Nota sobre el filtro: Para boquillas que utilicen los discos números 1, 1.5 y 2; o los núcleos números 31 y 33, se requiere el filtro ranurado número 4514-20 equivalente a un tamaño de malla 25. Para todos los demás discos y núcleos de mayor capacidad, se requiere el filtro ranurado número 4514-32 equivalente al tamaño de malla 16.

Aplicaciones típicas



**FERTILIZANTE
AL VOLEO**
EXCELENTE



**CONTROL
DE DERIVA**
EXCELENTE



CARACTERÍSTICAS

- Excelente para la aplicación de fertilizantes líquido sobre suelo desnudo o en cultivo en pie.
- El patrón de tres chorros es ideal para la aplicación dirigida.
- Tres chorros sólidos de igual velocidad y capacidad.
- Se ofrece en varios tamaños para una amplia gama de flujos de aplicación.
- Codificación de colores VisiFlo® para facilitar la identificación de la capacidad.
- Fabricación totalmente en acetal para una excelente resistencia química.
- El patrón de chorro sólido minimiza la quema de hojas y prácticamente elimina la deriva.
- Distribución equidistante a 50 cm de altura.
- Utilizar con tapa y junta Quick TeeJet® 114443A*-CEL.R.

PATRÓN DE ASPERSIÓN

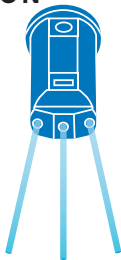

ALTURA ÓPTIMA DE ASPERSIÓN

ALTURA	SEPARACIÓN
50 cm	50 cm
75 cm	75 cm
100 cm	100 cm

RANGO DE PRESIÓN RECOMENDADO



1.5-4 bar

MATERIALES DISPONIBLES



POLÍMERO

CÓMO PEDIR

Polímero con codificación de colores VisiFlo

S J 3 - 0 3 - V P

Tipo de punta
 Capacidad Tamaño
 Código de material

NO. PARTE PUNTA (TAMAÑO DE MALLA DEL FILTRO)	bar	CAPACIDAD UNA PUNTA EN l/min	DOSIS DE APLICACIÓN PARA UNA DISTANCIA ENTRE PUNTAS DE 50 cm									
			l/ha									
			4 km/h	6 km/h	8 km/h	10 km/h	12 km/h	16 km/h	20 km/h	25 km/h	30 km/h	35 km/h
SJ3-015-VP (100)	1.5	0.44	132	88.0	66.0	52.8	44.0	33.0	26.4	21.1	17.6	15.1
	2.0	0.50	150	100	75.0	60.0	50.0	37.5	30.0	24.0	20.0	17.1
	2.5	0.54	162	108	81.0	64.8	54.0	40.5	32.4	25.9	21.6	18.5
	3.0	0.58	174	116	87.0	69.6	58.0	43.5	34.8	27.8	23.2	19.9
SJ3-02-VP (50)	4.0	0.65	195	130	97.5	78.0	65.0	48.8	39.0	31.2	26.0	22.3
	1.5	0.57	171	114	85.5	68.4	57.0	42.8	34.2	27.4	22.8	19.5
	2.0	0.64	192	128	96.0	76.8	64.0	48.0	38.4	30.7	25.6	21.9
	2.5	0.70	210	140	105	84.0	70.0	52.5	42.0	33.6	28.0	24.0
SJ3-03-VP (50)	3.0	0.78	234	156	117	93.6	78.0	58.5	46.8	37.4	31.2	26.7
	4.0	0.85	255	170	128	102	85.0	63.8	51.0	40.8	34.0	29.1
	1.5	0.91	273	182	137	109	91.0	68.3	54.6	43.7	36.4	31.2
	2.0	1.01	303	202	152	121	101	75.8	60.6	48.5	40.4	34.6
SJ3-04-VP (50)	2.5	1.10	330	220	165	132	110	82.5	66.0	52.8	44.0	37.7
	3.0	1.18	354	236	177	142	118	88.5	70.8	56.6	47.2	40.5
	4.0	1.31	393	262	197	157	131	98.3	78.6	62.9	52.4	44.9
	1.5	1.17	351	234	176	140	117	87.8	70.2	56.2	46.8	40.1
SJ3-05-VP (50)	2.0	1.32	396	264	198	158	132	99.0	79.2	63.4	52.8	45.3
	2.5	1.45	435	290	218	174	145	109	87.0	69.6	58.0	49.7
	3.0	1.56	468	312	234	187	156	117	93.6	74.9	62.4	53.5
	4.0	1.75	525	350	263	210	175	131	105	84.0	70.0	60.0
SJ3-06-VP (50)	1.5	1.42	426	284	213	170	142	107	85.2	68.2	56.8	48.7
	2.0	1.63	489	326	245	196	163	122	97.8	78.2	65.2	55.9
	2.5	1.82	546	364	273	218	182	137	109	87.4	72.8	62.4
	3.0	1.96	588	392	294	235	196	147	118	94.1	78.4	67.2
SJ3-08-VP	4.0	2.18	654	436	327	262	218	164	131	105	87.2	74.7
	1.5	1.69	507	338	254	203	169	127	101	81.1	67.6	57.9
	2.0	1.97	591	394	296	236	197	148	118	94.6	78.8	67.5
	2.5	2.21	663	442	332	265	221	166	133	106	88.4	75.8
SJ3-10-VP	3.0	2.40	720	480	360	288	240	180	144	115	96.0	82.3
	4.0	2.63	789	526	395	316	263	197	158	126	105	90.2
	1.5	2.32	696	464	348	278	232	174	139	111	92.8	79.5
	2.0	2.74	822	548	411	329	274	206	164	132	110	93.9
SJ3-15-VP	2.5	2.94	882	588	441	353	294	221	176	141	118	101
	3.0	3.13	939	626	470	376	313	235	188	150	125	107
	4.0	3.50	1050	700	525	420	350	263	210	168	140	120
	1.5	2.73	819	546	410	328	273	205	164	131	109	93.6
SJ3-20-VP	2.0	3.30	990	660	495	396	330	248	198	158	132	113
	2.5	3.55	1065	710	533	426	355	266	213	170	142	122
	3.0	3.91	1173	782	587	469	391	293	235	188	156	134
	4.0	4.44	1332	888	666	533	444	333	266	213	178	152
SJ3-015-VP (100)	1.5	3.91	1173	782	587	469	391	293	235	188	156	134
	2.0	4.64	1392	928	696	557	464	348	278	223	186	159
	2.5	5.29	1587	1058	794	635	529	397	317	254	212	181
	3.0	5.86	1758	1172	879	703	586	440	352	281	234	201
SJ3-20-VP	4.0	6.76	2028	1352	1014	811	676	507	406	324	270	232
	1.5	5.58	1674	1116	837	670	558	419	335	268	223	191
	2.0	6.48	1944	1296	972	778	648	486	389	311	259	222
	2.5	7.31	2193	1462	1097	877	731	548	439	351	292	251
SJ3-20-VP	3.0	8.05	2415	1610	1208	966	805	604	483	386	322	276
	4.0	9.31	2793	1862	1397	1117	931	698	559	447	372	319

Nota: Compruebe siempre los índices de aplicación. Las tablas se basan en la aspersión de agua a 21°C. Consulte la información técnica (páginas 179–202) para la clasificación del tamaño de gota, fórmulas útiles y otra información técnica.

Aplicaciones típicas



FERTILIZANTE
AL VOLEO
EXCELENTE



CONTROL
DE DERIVA
EXCELENTE



CARACTERÍSTICAS

- La línea de puntas VR de aspersión variable SJ3-VR para fertilizantes cuenta con un orificio de diámetro variable que produce una amplia gama de flujos: es como tener cinco puntas en una.
- Permite una gama más amplia de velocidades de avance y/o tasas de aplicación con una sola punta para mejorar la productividad.

- También son ideales para aplicaciones de mapas de prescripción de tasa variable.
- La punta SJ3-VR produce tres chorros sólidos idénticos para una excelente calidad de distribución en aplicaciones dirigidas.
- El patrón de chorro sólido minimiza la quema de hojas y prácticamente elimina la deriva.
- Cuerpo y placa deflectora de acetal para una buena resistencia al desgaste y a los productos químicos.
- Orificio variable de elastómero (EPDM) para un funcionamiento fiable.
- Las puntas SJ3-VR están diseñadas para su uso exclusivo con sistemas de control basados en flujo.
- Múltiples capacidades disponibles para una gama más amplia de caudales de aplicación.

PATRÓN DE ASPERSIÓN

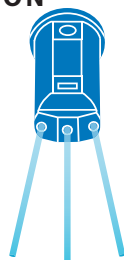

ALTURA ÓPTIMA DE ASPERSIÓN

ALTURA	SEPARACIÓN
50 cm	50 cm
75 cm	75 cm
100 cm	100 cm

*Para una mejor distribución de la aspersión, mantenga una relación de 1:1 entre la altura y la distancia de las puntas.

RANGO DE PRESIÓN RECOMENDADO



1.5-7 bar

MATERIALES DISPONIBLES



CÓMO PEDIR

Polímero con codificación de colores VisiFlo®

S J 3 - V R - X 2 . 0

Tipo de punta

Código de material

Capacidad Tamaño

NO. PARTE PUNTA	bar	CAPACIDAD UNA PUNTA EN l/min	DOSIS DE APLICACIÓN PARA UNA DISTANCIA ENTRE PUNTAS DE 35 CM											DOSIS DE APLICACIÓN PARA UNA DISTANCIA ENTRE PUNTAS DE 50 CM										
			l/ha											l/ha										
			4 km/h	6 km/h	8 km/h	10 km/h	12 km/h	16 km/h	20 km/h	25 km/h	30 km/h	35 km/h	4 km/h	6 km/h	8 km/h	10 km/h	12 km/h	16 km/h	20 km/h	25 km/h	30 km/h	35 km/h		
SJ3-VR-X0.5	1.5	0.51	219	146	109	87.4	72.9	54.6	43.7	35.0	29.1	25.0	153	102	76.5	61.2	51.0	38.3	30.6	24.5	20.4	17.5		
	2.0	0.58	249	166	124	99.4	82.9	62.1	49.7	39.8	33.1	28.4	174	116	87.0	69.6	58.0	43.5	34.8	27.8	23.2	19.9		
	2.5	0.64	274	183	137	110	91.4	68.6	54.9	43.9	36.6	31.3	192	128	96.0	76.8	64.0	48.0	38.4	30.7	25.6	21.9		
	3.0	0.71	304	203	152	122	101	76.1	60.9	48.7	40.6	34.8	213	142	107	85.2	71.0	53.3	42.6	34.1	28.4	24.3		
	3.5	0.79	339	226	169	135	113	84.6	67.7	54.2	45.1	38.7	237	158	119	94.8	79.0	59.3	47.4	37.9	31.6	27.1		
	4.0	0.87	373	249	186	149	124	93.2	74.6	59.7	49.7	42.6	261	174	131	104	87.0	65.3	52.2	41.8	34.8	29.8		
	5.0	1.06	454	303	227	182	151	114	90.9	72.7	60.6	51.9	318	212	159	127	106	79.5	63.6	50.9	42.4	36.3		
	6.0	1.28	549	366	274	219	183	137	110	87.8	73.1	62.7	384	256	192	154	128	96.0	76.8	61.4	51.2	43.9		
7.0	1.55	664	443	332	266	221	166	133	106	88.6	75.9	465	310	233	186	155	116	93.0	74.4	62.0	53.1			
SJ3-VR-X1.0	1.5	0.84	360	240	180	144	120	90.0	72.0	57.6	48.0	41.1	252	168	126	101	84.0	63.0	50.4	40.3	33.6	28.8		
	2.0	1.02	437	291	219	175	146	109	87.4	69.9	58.3	50.0	306	204	153	122	102	76.5	61.2	49.0	40.8	35.0		
	2.5	1.21	519	346	259	207	173	130	104	83.0	69.1	59.3	363	242	182	145	121	90.8	72.6	58.1	48.4	41.5		
	3.0	1.41	604	403	302	242	201	151	121	96.7	80.6	69.1	423	282	212	169	141	106	84.6	67.7	56.4	48.3		
	3.5	1.62	694	463	347	278	231	174	139	111	92.6	79.3	486	324	243	194	162	122	97.2	77.8	64.8	55.5		
	4.0	1.84	789	526	394	315	263	197	158	126	105	90.1	552	368	276	221	184	138	110	88.3	73.6	63.1		
	5.0	2.33	999	666	499	399	333	250	200	160	133	114	699	466	350	280	233	175	140	112	93.2	79.9		
	6.0	2.86	1226	817	613	490	409	306	245	196	163	140	858	572	429	343	286	215	172	137	114	98.1		
7.0	3.44	1474	983	737	590	491	369	295	236	197	168	1032	688	516	413	344	258	206	165	138	118			
SJ3-VR-X2.0	1.5	2.19	939	626	469	375	313	235	188	150	125	107	657	438	329	263	219	164	131	105	87.6	75.1		
	2.0	2.58	1106	737	553	442	369	276	221	177	147	126	774	516	387	310	258	194	155	124	103	88.5		
	2.5	2.97	1273	849	636	509	424	318	255	204	170	145	891	594	446	356	297	223	178	143	119	102		
	3.0	3.36	1440	960	720	576	480	360	288	230	192	165	1008	672	504	403	336	252	202	161	134	115		
	3.5	3.74	1603	1069	801	641	534	401	321	256	214	183	1122	748	561	449	374	281	224	180	150	128		
	4.0	4.11	1761	1174	881	705	587	440	352	282	235	201	1233	822	617	493	411	308	247	197	164	141		
	5.0	7.85	3364	2243	1682	1346	1121	841	673	538	449	384	2355	1570	1178	942	785	589	471	377	314	269		
	6.0	5.58	2391	1594	1196	957	797	598	478	383	319	273	1674	1116	837	670	558	419	335	268	223	191		
7.0	6.29	2696	1797	1348	1078	899	674	539	431	359	308	1887	1258	944	755	629	472	377	302	252	216			

BOQUILLAS PARA FERTILIZANTES

Nota: Compruebe siempre los índices de aplicación. Las tablas se basan en la aspersión de agua a 21°C. Consulte la información técnica (páginas 179–202) para la clasificación del tamaño de gota, fórmulas útiles y otra información técnica.

VELOCIDADES DE AVANCE PARA DISTINTAS TASAS DE APLICACIÓN

NO. PARTE PUNTA	RANGO DE VELOCIDAD DE AVANCE (KM/H) PARA UNA SEPARACIÓN DE 35 CM																RANGO DE VELOCIDAD DE AVANCE (KM/H) PARA UNA SEPARACIÓN DE 50 CM															
	100 l/ha		200 l/ha		300 l/ha		400 l/ha		500 l/ha		600 l/ha		700 l/ha		800 l/ha		100 l/ha		200 l/ha		300 l/ha		400 l/ha		500 l/ha		600 l/ha		700 l/ha		800 l/ha	
	MIN	MAX	MIN	MAX	MIN	MAX	MIN	MAX	MIN	MAX	MIN	MAX	MIN	MAX	MIN	MAX	MIN	MAX	MIN	MAX	MIN	MAX	MIN	MAX	MIN	MAX	MIN	MAX	MIN	MAX	MIN	MAX
SJ3-VR-X0.5	8.7	27	4.4	13.3	2.9	8.9	2.2	6.6	1.7	5.3	1.5	4.4	1.2	3.8	1.1	3.3	6.1	19	3.1	9.3	2.0	6.2	1.5	4.7	1.2	3.7	1.0	3.1	0.9	2.7	0.8	2.3
SJ3-VR-X1.0	14.4	59*	7.2	29	4.8	20	3.6	15	2.9	11.8	2.4	9.8	2.1	8.4	1.8	7.4	10.1	41*	5.0	21	3.4	14	2.5	10	2.0	8.3	1.7	6.9	1.4	5.9	1.3	5.2
SJ3-VR-X2.0	-	-	19	54*	12.5	36*	9.4	27	7.5	22	6.3	18	5.4	15	4.7	13.5	-	-	13	37*	8.8	25	6.6	19	5.3	15	4.4	13	3.8	11	3.3	9.4

*Para una aplicación más segura, la velocidad máxima recomendada es de 35 km/h.

Aplicaciones típicas



FERTILIZANTE
AL VOLEO
EXCELENTE



CONTROL
DE DERIVA
EXCELENTE



CARACTERÍSTICAS

- Excelente para la aplicación de fertilizantes líquidos sobre suelo desnudo o en cultivo en pie.
- El patrón de siete chorros es ideal para aplicaciones al voleo.
- Crea siete chorros sólidos idénticos de igual velocidad y capacidad.
- Excelente calidad de distribución de la aspersión.
- Orificio dosificador removible para facilitar la limpieza.
- Se ofrece en varios tamaños para una amplia gama de flujos de aplicación.
- Codificación por colores VisiFlo® para facilitar la identificación de la capacidad.
- Fabricadas totalmente en acetal para una excelente resistencia química.
- El patrón de chorro sólido minimiza la quema de hojas y prácticamente elimina la deriva.
- Punta de aspersión SJ7A moldeada en la tapa Quick TeeJet®.

PATRÓN DE ASPERSIÓN

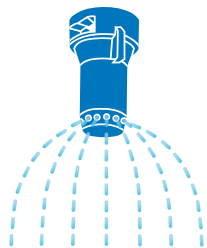

ALTURA ÓPTIMA DE ASPERSIÓN

ALTURA	SEPARACIÓN
50 cm	50 cm
75 cm	75 cm
100 cm	100 cm

RANGO DE PRESIÓN RECOMENDADO



1.5-4 bar

MATERIALES DISPONIBLES



POLÍMERO

CÓMO PEDIR

Polímero con codificación de colores VisiFlo

S J 7 A - 0 4 - V P

Tipo de punta

Capacidad Tamaño

Código de material



50854-NYB
Adaptador de extensión

StreamJet SJ7A CHORRO SÓLIDO MÚLTIPLE

NO. PARTE PUNTA (TAMAÑO DE MALLA DEL FILTRO)	bar	CAPACIDAD UNA PUNTA EN l/min	DOSIS DE APLICACIÓN PARA UNA DISTANCIA ENTRE PUNTAS DE 50 CM									
			l/ha									
			4 km/h	6 km/h	8 km/h	10 km/h	12 km/h	16 km/h	20 km/h	25 km/h	30 km/h	35 km/h
SJ7A-015-VP (100)	1.5	0.39	117	78.0	58.5	46.8	39.0	29.3	23.4	18.7	15.6	13.4
	2.0	0.46	138	92.0	69.0	55.2	46.0	34.5	27.6	22.1	18.4	15.8
	2.5	0.52	156	104	78.0	62.4	52.0	39.0	31.2	25.0	20.8	17.8
	3.0	0.57	171	114	85.5	68.4	57.0	42.8	34.2	27.4	22.8	19.5
	4.0	0.67	201	134	101	80.4	67.0	50.3	40.2	32.2	26.8	23.0
SJ7A-02-VP (50)	1.5	0.55	165	110	82.5	66.0	55.0	41.3	33.0	26.4	22.0	18.9
	2.0	0.64	192	128	96.0	76.8	64.0	48.0	38.4	30.7	25.6	21.9
	2.5	0.72	216	144	108	86.4	72.0	54.0	43.2	34.6	28.8	24.7
	3.0	0.80	240	160	120	96.0	80.0	60.0	48.0	38.4	32.0	27.4
	4.0	0.93	279	186	140	112	93.0	69.8	55.8	44.6	37.2	31.9
SJ7A-03-VP (50)	1.5	0.87	261	174	131	104	87.0	65.3	52.2	41.8	34.8	29.8
	2.0	1.00	300	200	150	120	100	75.0	60.0	48.0	40.0	34.3
	2.5	1.10	330	220	165	132	110	82.5	66.0	52.8	44.0	37.7
	3.0	1.18	354	236	177	142	118	88.5	70.8	56.6	47.2	40.5
	4.0	1.31	393	262	197	157	131	98.3	78.6	62.9	52.4	44.9
SJ7A-04-VP (50)	1.5	1.17	351	234	176	140	117	87.8	70.2	56.2	46.8	40.1
	2.0	1.33	399	266	200	160	133	99.8	79.8	63.8	53.2	45.6
	2.5	1.45	435	290	218	174	145	109	87.0	69.6	58.0	49.7
	3.0	1.55	465	310	233	186	155	116	93.0	74.4	62.0	53.1
	4.0	1.72	516	344	258	206	172	129	103	82.6	68.8	59.0
SJ7A-05-VP (50)	1.5	1.49	447	298	224	179	149	112	89.4	71.5	59.6	51.1
	2.0	1.68	504	336	252	202	168	126	101	80.6	67.2	57.6
	2.5	1.83	549	366	275	220	183	137	110	87.8	73.2	62.7
	3.0	1.95	585	390	293	234	195	146	117	93.6	78.0	66.9
	4.0	2.16	648	432	324	259	216	162	130	104	86.4	74.1
SJ7A-06-VP (50)	1.5	1.77	531	354	266	212	177	133	106	85.0	70.8	60.7
	2.0	2.01	603	402	302	241	201	151	121	96.5	80.4	68.9
	2.5	2.19	657	438	329	263	219	164	131	105	87.6	75.1
	3.0	2.35	705	470	353	282	235	176	141	113	94.0	80.6
	4.0	2.61	783	522	392	313	261	196	157	125	104	89.5
SJ7A-08-VP	1.5	2.28	684	456	342	274	228	171	137	109	91.2	78.2
	2.0	2.66	798	532	399	319	266	200	160	128	106	91.2
	2.5	2.94	882	588	441	353	294	221	176	141	118	101
	3.0	3.15	945	630	473	378	315	236	189	151	126	108
	4.0	3.46	1038	692	519	415	346	260	208	166	138	119
SJ7A-10-VP	1.5	2.84	852	568	426	341	284	213	170	136	114	97.4
	2.0	3.32	996	664	498	398	332	249	199	159	133	114
	2.5	3.67	1101	734	551	440	367	275	220	176	147	126
	3.0	3.94	1182	788	591	473	394	296	236	189	158	135
	4.0	4.33	1299	866	650	520	433	325	260	208	173	148
SJ7A-15-VP	1.5	4.09	1227	818	614	491	409	307	245	196	164	140
	2.0	4.82	1446	964	723	578	482	362	289	231	193	165
	2.5	5.40	1620	1080	810	648	540	405	324	259	216	185
	3.0	5.87	1761	1174	881	704	587	440	352	282	235	201
	4.0	6.58	1974	1316	987	790	658	494	395	316	263	226

Nota: Compruebe siempre los índices de aplicación. Las tablas se basan en la aspersión de agua a 21°C. Consulte la información técnica (páginas 179–202) para la clasificación del tamaño de gota, fórmulas útiles y otra información técnica.

BOQUILLAS PARA FERTILIZANTES

Aplicaciones típicas



FERTILIZANTE
AL VOLEO
EXCELENTE



CONTROL
DE DERIVA
EXCELENTE



CARACTERÍSTICAS

- La línea SJ7A-VR de puntas de aspersión de fertilizante de tasa variable cuenta con un orificio de diámetro variable que produce una amplia gama de tasas de flujo: es como tener cinco puntas en una.
- Permite una gama más amplia de velocidades de avance y/o tasas de aplicación con una sola punta para mejorar la productividad.

- También es ideal para aplicaciones de mapas de prescripción de tasa variable.
- La punta SJ7A-VR produce siete chorros fluidos idénticos para una excelente calidad de distribución en aplicaciones al voleo.
- El patrón de chorro sólido minimiza la quema de hojas y prácticamente elimina la deriva.
- Fabricación del cuerpo y placa deflectora de acetal para una buena resistencia al desgaste y a los productos químicos.

- Orificio simple de elastómero (EPDM) variable para un funcionamiento fiable.
- Las puntas SJ7A-VR están diseñadas para uso exclusivo con sistemas de control basados en flujo.
- Múltiples capacidades disponibles para una gama más amplia de tasas de aplicación.

PATRÓN DE ASPERSIÓN

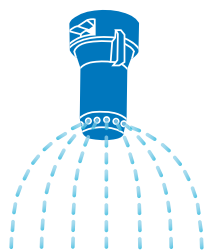

ALTURA ÓPTIMA DE ASPERSIÓN

ALTURA	SEPARACIÓN
50 cm	50 cm
75 cm	75 cm
100 cm	100 cm

*Para una mejor distribución de la aspersión, mantenga una relación de 1:1 entre la altura y la distancia de las puntas.

RANGO DE PRESIÓN RECOMENDADO



MATERIALES DISPONIBLES

VP POLÍMERO

CÓMO PEDIR

Polímero con codificación de colores VisiFlo®

S J 7 A - V R - X 2 . 0

Tipo de punta

Código de material

Capacidad Tamaño

NO. PARTE PUNTA	bar	CAPACIDAD UNA PUNTA EN l/min	DOSIS DE APLICACIÓN PARA UNA DISTANCIA ENTRE PUNTAS DE 50 CM										DOSIS DE APLICACIÓN PARA UNA DISTANCIA ENTRE PUNTAS DE 75 CM									
			l/ha										l/ha									
			8 km/h	10 km/h	12 km/h	14 km/h	16 km/h	18 km/h	20 km/h	25 km/h	30 km/h	35 km/h	8 km/h	10 km/h	12 km/h	14 km/h	16 km/h	18 km/h	20 km/h	25 km/h	30 km/h	35 km/h
SJ7A-VR-X0.5	2.0	0.59	88.5	70.8	59.0	50.6	44.3	39.3	35.4	28.3	23.6	20.2	59.0	47.2	39.3	33.7	29.5	26.2	23.6	18.9	15.7	13.5
	2.5	0.67	100.5	80.4	67.0	57.4	50.3	44.7	40.2	32.2	26.8	23.0	67.0	53.6	44.7	38.3	33.5	29.8	26.8	21.4	17.9	15.3
	3.0	0.76	114.0	91.2	76.0	65.1	57.0	50.7	45.6	36.5	30.4	26.1	76.0	60.8	50.7	43.4	38.0	33.8	30.4	24.3	20.3	17.4
	3.5	0.85	127.5	102.0	85.0	72.9	63.8	56.7	51.0	40.8	34.0	29.1	85.0	68.0	56.7	48.6	42.5	37.8	34.0	27.2	22.7	19.4
	4.5	1.07	160.5	128.4	107.0	91.7	80.3	71.3	64.2	51.4	42.8	36.7	107.0	85.6	71.3	61.1	53.5	47.6	42.8	34.2	28.5	24.5
	5.5	1.33	199.5	159.6	133.0	114.0	99.8	88.7	79.8	63.8	53.2	45.6	133.0	106.4	88.7	76.0	66.5	59.1	53.2	42.6	35.5	30.4
SJ7A-VR-X1.0	2.0	1.01	152	121	101	86.6	75.8	67.3	60.6	48.5	40.4	34.6	101	80.8	67.3	57.7	50.5	44.9	40.4	32.3	26.9	23.1
	2.5	1.20	180	144	120	103	90.0	80.0	72.0	57.6	48.0	41.1	120	96.0	80.0	68.6	60.0	53.3	48.0	38.4	32.0	27.4
	3.0	1.42	213	170	142	122	107	94.7	85.2	68.2	56.8	48.7	142	114	94.7	81.1	71.0	63.1	56.8	45.4	37.9	32.5
	3.5	1.67	251	200	167	143	125	111	100	80.2	66.8	57.3	167	134	111	95.4	83.5	74.2	66.8	53.4	44.5	38.2
	4.5	2.25	338	270	225	193	169	150	135	108	90.0	77.1	225	180	150	129	113	100	90.0	72.0	60.0	51.4
	5.5	2.94	441	353	294	252	221	196	176	141	118	101	294	235	196	168	147	131	118	94.1	78.4	67.2
SJ7A-VR-X2.0	2.0	2.62	393	314	262	225	197	175	157	126	105	89.8	262	210	175	150	131	116	105	83.8	69.9	59.9
	2.5	3.00	450	360	300	257	225	200	180	144	120	103	300	240	200	171	150	133	120	96.0	80.0	68.6
	3.0	3.42	513	410	342	293	257	228	205	164	137	117	342	274	228	195	171	152	137	109	91.2	78.2
	3.5	3.87	581	464	387	332	290	258	232	186	155	133	387	310	258	221	194	172	155	124	103	88.5
	4.5	4.84	726	581	484	415	363	323	290	232	194	166	484	387	323	277	242	215	194	155	129	111
	5.5	5.92	888	710	592	507	444	395	355	284	237	203	592	474	395	338	296	263	237	189	158	135

Nota: Compruebe siempre los índices de aplicación. Las tablas se basan en la aspersión de agua a 21°C. Consulte la información técnica (páginas 179–202) para la clasificación del tamaño de gota, fórmulas útiles y otra información técnica.

VELOCIDADES DE AVANCE PARA DISTINTAS TASAS DE APLICACIÓN

NO. PARTE PUNTA	RANGO DE VELOCIDAD DE AVANCE (KM/H) PARA UNA SEPARACIÓN DE 50 CM																RANGO DE VELOCIDAD DE AVANCE (KM/H) PARA UNA SEPARACIÓN DE 75 CM															
	100 l/ha		200 l/ha		300 l/ha		400 l/ha		500 l/ha		600 l/ha		700 l/ha		800 l/ha		100 l/ha		200 l/ha		300 l/ha		400 l/ha		500 l/ha		600 l/ha		700 l/ha		800 l/ha	
	MIN	MAX	MIN	MAX	MIN	MAX	MIN	MAX	MIN	MAX	MIN	MAX	MIN	MAX	MIN	MAX	MIN	MAX	MIN	MAX	MIN	MAX	MIN	MAX	MIN	MAX	MIN	MAX	MIN	MAX	MIN	MAX
SJ7A-VR-X0.5	7.1	16	3.5	8.0	2.4	5.3	1.8	4.0	1.4	3.2	1.2	2.7	1.0	2.3	0.9	2.0	4.7	11	2.4	5.3	1.6	3.5	1.2	2.7	0.9	2.1	0.8	1.8	0.7	1.5	0.6	1.3
SJ7A-VR-X1.0	12	35	6.1	18	4.0	12	3.0	8.8	2.4	7.1	2.0	5.9	1.7	5.0	1.5	4.4	8.1	24	4.0	12	2.7	7.8	2.0	5.9	1.6	4.7	1.3	3.9	1.2	3.4	1.0	2.9
SJ7A-VR-X2.0	-	-	16	36*	10	24	7.9	18	6.3	14	5.2	12	4.5	10	3.9	8.9	-	-	10	24	7.0	16	5.2	12	4.2	9.5	3.5	7.9	3.0	6.8	2.6	5.9

*Para una aplicación más segura, la velocidad máxima recomendada es de 35 km/h.

Aplicaciones típicas



FERTILIZANTE
AL VOLEO
EXCELENTE



CONTROL
DE DERIVA
EXCELENTE



QJ-VR Conjunto dosificador con conexión de manguera



Conjunto dosificador QJ-VR



Conjunto Dosificador Push-to-Connect PTC-VR

CARACTERÍSTICAS

- La línea QJ-VR y PTC-VR de conjuntos de fertilizante de tasa variable cuenta con un orificio de diámetro variable que produce una amplia gama de tasas de flujo: es como tener varios orificios dosificadores en uno.

- Permite una gama más amplia de velocidades de avance y/o tasas de aplicación a partir de un único tamaño para mejorar la productividad.
- También es ideal para aplicaciones de mapas de prescripción de tasa variable.
- Tanto la QJ-VR como la PTC-VR son ideales para su instalación en sembradoras y barras de aplicación para la dosificación y aplicación de fertilizantes líquidos.

- La PTC-VR está fabricada de nylon, lo que resulta en una excelente solidez y resistencia química.
- La QJ-VR está fabricada de acetal y nylon, y se puede elegir entre conexiones de manguera de nylon o acero inoxidable para mayor solidez y excelente resistencia química.
- Orificio simple de elastómero (EPDM) variable para un funcionamiento fiable y duradero.

PATRÓN DE ASPERSIÓN



OPCIONES DE TAMAÑO

NO. PARTE PUNTA	TAMAÑO DE LA MANGUERA (D.I.)				TAMAÑO DE LA TUBERÍA (D. E.)		
	1/4"	3/16"	3/8"	1/2"	1/4"	3/16"	3/8"
QJ-VR-X0.5	•	•	•				
QJ-VR-X1.0	•	•	•				
QJ-VR-X2.0			•	•			
PTC-VR-X0.5					•	•	•
PTC-VR-X1.0					•	•	•
PTC-VR-X2.0						•	•

Nota: Las conexiones de manguera de 1/4" y 3/16" sólo se ofrecen en acero inoxidable. Las conexiones de manguera de 3/8" y 1/2" se ofrecen en acero inoxidable o nylon.

RANGO DE PRESIÓN RECOMENDADO



MATERIALES DISPONIBLES



CÓMO PEDIR

Conjunto dosificador Quick TeeJet® de tasa variable (sin conexión de manguera)

Q J - V R - X 2 . 0

Conjunto dosificador de tasa variable con conexión a presión de 3/8"

P T C - V R - X 1 . 0 - 3 / 8

Conjunto dosificador de tasa variable con conexión de manguera de acero inoxidable de 1/4"

Q J - V R - X 1 . 0 - 1 / 4 - S S

Conjunto dosificador de tasa variable con conexión Push-to-Connect de 1/4" con válvula de retención de diafragma de 0.7 bar

P T C - V R - X 1 . 0 - 1 / 4 - 1 0

NO. PARTE PUNTA	bar	CAPACIDAD UNA PUNTA EN l/min	DOSIS DE APLICACIÓN PARA UNA DISTANCIA ENTRE PUNTAS DE 50 CM											DOSIS DE APLICACIÓN PARA UNA DISTANCIA ENTRE PUNTAS DE 75 CM										
			l/ha											l/ha										
			4 km/h	6 km/h	8 km/h	10 km/h	12 km/h	16 km/h	20 km/h	25 km/h	30 km/h	35 km/h	4 km/h	6 km/h	8 km/h	10 km/h	12 km/h	16 km/h	20 km/h	25 km/h	30 km/h	35 km/h		
QJ-VR-X0.5 PTC-VR-X0.5	1.0	0.41	123	82.0	61.5	49.2	41.0	30.8	24.6	19.7	16.4	14.1	82.0	54.7	41.0	32.8	27.3	20.5	16.4	13.1	10.9	9.4		
	1.5	0.51	153	102	76.5	61.2	51.0	38.3	30.6	24.5	20.4	17.5	102	68.0	51.0	40.8	34.0	25.5	20.4	16.3	13.6	11.7		
	2.0	0.63	189	126	94.5	75.6	63.0	47.3	37.8	30.2	25.2	21.6	126	84.0	63.0	50.4	42.0	31.5	25.2	20.2	16.8	14.4		
	2.5	0.71	213	142	107	85.2	71.0	53.3	42.6	34.1	28.4	24.3	142	94.7	71.0	56.8	47.3	35.5	28.4	22.7	18.9	16.2		
	3.0	0.81	243	162	122	97.2	81.0	60.8	48.6	38.9	32.4	27.8	162	108	81.0	64.8	54.0	40.5	32.4	25.9	21.6	18.5		
	3.5	0.92	276	184	138	110	92.0	69.0	55.2	44.2	36.8	31.5	184	123	92.0	73.6	61.3	46.0	36.8	29.4	24.5	21.0		
	4.0	1.03	309	206	155	124	103	77.3	61.8	49.4	41.2	35.3	206	137	103	82.4	68.7	51.5	41.2	33.0	27.5	23.5		
	5.0	1.28	384	256	192	154	128	96.0	76.8	61.4	51.2	43.9	256	171	128	102	85.3	64.0	51.2	41.0	34.1	29.3		
	6.0	1.58	474	316	237	190	158	119	94.8	75.8	63.2	54.2	316	211	158	126	105	79.0	63.2	50.6	42.1	36.1		
7.0	1.96	588	392	294	235	196	147	118	94.1	78.4	67.2	392	261	196	157	131	98.0	78.4	62.7	52.3	44.8			
QJ-VR-X1.0 PTC-VR-X1.0	1.0	0.62	186	124	93.0	74.4	62.0	46.5	37.2	29.8	24.8	21.3	124	82.7	62.0	49.6	41.3	31.0	24.8	19.8	16.5	14.2		
	1.5	0.80	240	160	120	96.0	80.0	60.0	48.0	38.4	32.0	27.4	160	107	80.0	64.0	53.3	40.0	32.0	25.6	21.3	18.3		
	2.0	1.00	300	200	150	120	100	75.0	60.0	48.0	40.0	34.3	200	133	100	80.0	66.7	50.0	40.0	32.0	26.7	22.9		
	2.5	1.22	366	244	183	146	122	91.5	73.2	58.6	48.8	41.8	244	163	122	97.6	81.3	61.0	48.8	39.0	32.5	27.9		
	3.0	1.46	438	292	219	175	146	110	87.6	70.1	58.4	50.1	292	195	146	117	97.3	73.0	58.4	46.7	38.9	33.4		
	3.5	1.72	516	344	258	206	172	129	103	82.6	68.8	59.0	344	229	172	138	115	86.0	68.8	55.0	45.9	39.3		
	4.0	2.00	600	400	300	240	200	150	120	96.0	80.0	68.6	400	267	200	160	133	100	80.0	64.0	53.3	45.7		
	5.0	2.61	783	522	392	313	261	196	157	125	104	89.5	522	348	261	209	174	131	104	83.5	69.6	59.7		
	6.0	3.31	993	662	497	397	331	248	199	159	132	113	662	441	331	265	221	166	132	106	88.3	75.7		
7.0	4.08	1224	816	612	490	408	306	245	196	163	140	816	544	408	326	272	204	163	131	109	93.3			
QJ-VR-X2.0 PTC-VR-X2.0	1.0	1.78	534	356	267	214	178	134	107	85.4	71.2	61.0	356	237	178	142	119	89.0	71.2	57.0	47.5	40.7		
	1.5	2.17	651	434	326	260	217	163	130	104	86.8	74.4	434	289	217	174	145	109	86.8	69.4	57.9	49.6		
	2.0	2.58	774	516	387	310	258	194	155	124	103	88.5	516	344	258	206	172	129	103	82.6	68.8	59.0		
	2.5	3.01	903	602	452	361	301	226	181	144	120	103	602	401	301	241	201	151	120	96.3	80.3	68.8		
	3.0	3.45	1035	690	518	414	345	259	207	166	138	118	690	460	345	276	230	173	138	110	92.0	78.9		
	3.5	3.92	1176	784	588	470	392	294	235	188	157	134	784	523	392	314	261	196	157	125	105	89.6		
	4.0	4.41	1323	882	662	529	441	331	265	212	176	151	882	588	441	353	294	221	176	141	118	101		
	5.0	5.44	1632	1088	816	653	544	408	326	261	218	187	1088	725	544	435	363	272	218	174	145	124		
	6.0	6.55	1965	1310	983	786	655	491	393	314	262	225	1310	873	655	524	437	328	262	210	175	150		
7.0	7.75	2325	1550	1163	930	775	581	465	372	310	266	1550	1033	775	620	517	388	310	248	207	177			

Nota: Compruebe siempre los índices de aplicación. Las tablas se basan en la aspersión de agua a 21°C. Consulte la información técnica (páginas 179–202) para la clasificación del tamaño de gota, fórmulas útiles y otra información técnica.

VELOCIDADES DE AVANCE PARA DISTINTAS TASAS DE APLICACIÓN

NO. PARTE PUNTA	RANGO DE VELOCIDAD DE AVANCE (KM/H) PARA UNA SEPARACIÓN DE 50 CM														RANGO DE VELOCIDAD DE AVANCE (KM/H) PARA UNA SEPARACIÓN DE 75 CM																	
	100 l/ha		200 l/ha		300 l/ha		400 l/ha		500 l/ha		600 l/ha		700 l/ha		800 l/ha		100 l/ha		200 l/ha		300 l/ha		400 l/ha		500 l/ha		600 l/ha		700 l/ha		800 l/ha	
	MIN	MAX	MIN	MAX	MIN	MAX	MIN	MAX	MIN	MAX	MIN	MAX	MIN	MAX	MIN	MAX	MIN	MAX	MIN	MAX	MIN	MAX	MIN	MAX	MIN	MAX	MIN	MAX	MIN	MAX	MIN	MAX
QJ-VR-X0.5 PTC-VR-X0.5	4.9	24	2.5	12	1.6	8	1.2	5.9	1.0	4.7	0.8	3.9	0.7	3.4	0.6	2.9	3.3	16	1.6	7.8	1.1	5.2	0.8	3.9	0.7	3.1	0.5	2.6	0.5	2.2	0.4	2.0
QJ-VR-X1.0 PTC-VR-X1.0	7.4	49*	3.7	24	2.5	16	1.9	12	1.5	10	1.2	8.2	1.1	7.0	0.9	6.1	5.0	33	2.5	16	1.7	11	1.2	8.2	1.0	6.5	0.8	5.4	0.7	4.7	0.6	4.1
QJ-VR-X2.0 PTC-VR-X2.0	21.4	93*	11	47*	7.1	31	5.3	23	4.3	19	3.6	16	3.1	13	2.7	12	14	62*	7.1	31	4.7	21	3.6	16	2.8	12	2.4	10	2.0	8.9	1.8	7.8

*Para una aplicación más segura, la velocidad máxima recomendada es de 35 km/h.

Aplicaciones típicas



FERTILIZANTE
DIRIGIDO
EXCELENTE

Los reguladores de caudal generalmente se montan detrás de los conectores del cultivador para la aplicación en subsuelo de abonos líquidos y fumigantes. También se usan para aplicaciones de chorro en la superficie.

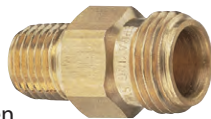

CP1322
Cuerpo 1/4TT



5053
Filtro



CP4916
Placa con orificio



CP4928
Adaptador de salida de 1/2" NPT (H)



CP1325
Tapa



Nota: Siempre inserte la placa con orificio con el lado marcado con el número orientado hacia la salida.
MATERIAL: ACERO INOXIDABLE

RECOMENDACIÓN DEL TAMAÑO DE LA MALLA DEL FILTRO DE PUNTA

POR TAMAÑO DEL ORIFICIO	SE UTILIZA EL TAMAÑO DE MALLA
15 y más pequeño	200
16-39	100
40-70	50
72 y más grande	—

Para determinar las placas con orificio que necesita, utilice las siguientes ecuaciones:

$$l/ha \text{ (por boquilla)} = \frac{l/ha \times l/min \times W}{60,000}$$

$$l/ha = \frac{60,000 \times l/min \text{ (por boquilla)}}{km/h \times W}$$

Los caudales tabulados son para asperjar agua en el aire a presión atmosférica. Si su aplicación crea contrapresión, o si asperja sobre un líquido, mida y calibre para asegurar caudales de aplicación adecuados. Para asperjar soluciones distintas del agua, consulte los factores de conversión en la página 185.

- W = Distancia entre boquillas (en cm) para aplicaciones al voleo.
- = Ancho de aspersión (en cm) para aplicación con una sola boquilla, aspersión en banda o aspersión sin barra.
- = Distancia entre hileras (en cm) dividida entre el número de boquillas por línea para aspersiones dirigidas.

PLACA CON ORIFICIO NO. PARTE	CAPACIDAD (l/min)						
	0.5 bar	1 bar	1.5 bar	2 bar	2.5 bar	3 bar	4 bar
CP4916-008	0.013	0.018	0.023	0.026	0.029	0.032	0.037
CP4916-10	0.021	0.029	0.036	0.042	0.047	0.051	0.059
CP4916-12	0.031	0.043	0.053	0.061	0.068	0.075	0.087
CP4916-14	0.040	0.057	0.070	0.081	0.090	0.099	0.11
CP4916-15	0.045	0.064	0.078	0.090	0.10	0.11	0.13
CP4916-16	0.053	0.075	0.092	0.11	0.12	0.13	0.15
CP4916-18	0.069	0.098	0.12	0.14	0.16	0.17	0.20
CP4916-20	0.086	0.12	0.15	0.17	0.19	0.21	0.24
CP4916-22	0.098	0.14	0.17	0.20	0.22	0.24	0.28
CP4916-24	0.12	0.17	0.21	0.24	0.27	0.29	0.34
CP4916-25	0.13	0.18	0.22	0.25	0.28	0.31	0.36
CP4916-26	0.14	0.20	0.24	0.28	0.31	0.34	0.39
CP4916-27	0.15	0.21	0.26	0.29	0.33	0.36	0.42
CP4916-28	0.16	0.23	0.28	0.32	0.36	0.39	0.45
CP4916-29	0.18	0.25	0.30	0.35	0.39	0.43	0.50
CP4916-30	0.18	0.26	0.32	0.37	0.41	0.45	0.52
CP4916-31	0.20	0.28	0.35	0.40	0.45	0.49	0.57
CP4916-32	0.22	0.31	0.38	0.43	0.48	0.53	0.61
CP4916-34	0.24	0.34	0.41	0.47	0.53	0.58	0.67
CP4916-35	0.25	0.36	0.44	0.51	0.57	0.62	0.72
CP4916-37	0.28	0.39	0.48	0.56	0.62	0.68	0.79
CP4916-39	0.31	0.43	0.53	0.61	0.69	0.75	0.87
CP4916-40	0.33	0.47	0.57	0.66	0.74	0.81	0.94
CP4916-41	0.34	0.48	0.59	0.68	0.76	0.83	0.96
CP4916-43	0.37	0.53	0.64	0.74	0.83	0.91	1.05
CP4916-45	0.40	0.57	0.70	0.81	0.90	0.99	1.14
CP4916-46	0.44	0.62	0.76	0.87	0.98	1.07	1.24

Nota: Compruebe siempre los índices de aplicación. Las tablas se basan en la aspersión de agua a 21°C. Consulte la información técnica (páginas 179-202) para la clasificación del tamaño de gota, fórmulas útiles y otra información técnica.

PLACA CON ORIFICIO NO. PARTE	CAPACIDAD (l/min)						
	0.5 bar	1 bar	1.5 bar	2 bar	2.5 bar	3 bar	4 bar
CP4916-47	0.45	0.63	0.77	0.89	1.00	1.09	1.26
CP4916-48	0.46	0.65	0.80	0.92	1.03	1.13	1.31
CP4916-49	0.47	0.67	0.82	0.95	1.06	1.16	1.34
CP4916-51	0.53	0.75	0.92	1.06	1.19	1.30	1.50
CP4916-52	0.54	0.76	0.93	1.08	1.21	1.32	1.52
CP4916-54	0.58	0.82	1.00	1.16	1.30	1.42	1.64
CP4916-55	0.61	0.86	1.05	1.22	1.36	1.49	1.72
CP4916-57	0.65	0.91	1.12	1.29	1.44	1.58	1.82
CP4916-59	0.70	0.99	1.21	1.40	1.56	1.71	1.98
CP4916-61	0.75	1.06	1.30	1.50	1.68	1.84	2.13
CP4916-63	0.79	1.12	1.37	1.58	1.77	1.94	2.24
CP4916-65	0.84	1.19	1.46	1.68	1.88	2.06	2.38
CP4916-67	0.89	1.26	1.55	1.79	2.00	2.19	2.53
CP4916-68	0.92	1.31	1.60	1.85	2.06	2.26	2.61
CP4916-70	0.99	1.40	1.71	1.98	2.21	2.42	2.79
CP4916-72	1.03	1.46	1.79	2.07	2.31	2.53	2.92
CP4916-73	1.07	1.51	1.85	2.13	2.38	2.61	3.01
CP4916-75	1.12	1.58	1.94	2.24	2.50	2.74	3.16
CP4916-78	1.24	1.76	2.15	2.48	2.78	3.04	3.51
CP4916-80	1.28	1.81	2.21	2.56	2.86	3.13	3.61
CP4916-81	1.32	1.87	2.29	2.65	2.96	3.24	3.74
CP4916-83	1.45	2.04	2.50	2.89	3.23	3.54	4.09
CP4916-86	1.52	2.14	2.62	3.03	3.39	3.71	4.28
CP4916-89	1.58	2.23	2.74	3.16	3.53	3.87	4.47
CP4916-91	1.68	2.38	2.91	3.36	3.76	4.12	4.76
CP4916-93	1.76	2.49	3.06	3.53	3.94	4.32	4.99
CP4916-95	1.84	2.60	3.19	3.68	4.12	4.51	5.21

PLACA CON ORIFICIO NO. PARTE	CAPACIDAD (l/min)						
	0.5 bar	1 bar	1.5 bar	2 bar	2.5 bar	3 bar	4 bar
CP4916-98	2.01	2.85	3.49	4.03	4.50	4.93	5.69
CP4916-103	2.10	2.97	3.64	4.21	4.70	5.15	5.95
CP4916-107	2.36	3.34	4.09	4.72	5.28	5.78	6.67
CP4916-110	2.50	3.53	4.33	5.00	5.59	6.12	7.07
CP4916-115	2.76	3.90	4.77	5.51	6.16	6.75	7.79
CP4916-120	2.87	4.06	4.97	5.74	6.42	7.03	8.12
CP4916-125	3.16	4.47	5.47	6.32	7.07	7.74	8.94
CP4916-128	3.29	4.65	5.69	6.57	7.35	8.05	9.30
CP4916-132	3.53	4.99	6.11	7.06	7.89	8.64	9.98
CP4916-136	3.83	5.41	6.63	7.65	8.55	9.37	10.8
CP4916-140	4.08	5.77	7.06	8.16	9.12	9.99	11.5
CP4916-144	4.22	5.97	7.31	8.44	9.44	10.3	11.9
CP4916-147	4.34	6.14	7.52	8.69	9.71	10.6	12.3
CP4916-151	4.74	6.70	8.20	9.47	10.6	11.6	13.4
CP4916-156	5.01	7.08	8.67	10.0	11.2	12.3	14.2
CP4916-161	5.26	7.44	9.12	10.5	11.8	12.9	14.9
CP4916-166	5.53	7.82	9.57	11.1	12.4	13.5	15.6
CP4916-170	5.94	8.40	10.3	11.9	13.3	14.6	16.8
CP4916-172	6.18	8.74	10.7	12.4	13.8	15.1	17.5
CP4916-177	6.45	9.12	11.2	12.9	14.4	15.8	18.2
CP4916-182	6.71	9.49	11.6	13.4	15.0	16.4	19.0
CP4916-187	7.11	10.1	12.3	14.2	15.9	17.4	20.1
CP4916-196	7.89	11.2	13.7	15.8	17.6	19.3	22.3
CP4916-205	8.55	12.1	14.8	17.1	19.1	20.9	24.2
CP4916-218	9.60	13.6	16.6	19.2	21.5	23.5	27.2
CP4916-234	11.2	15.8	19.4	22.4	25.0	27.4	31.6
CP4916-250	12.9	18.2	22.3	25.8	28.8	31.6	36.5

Nota: Compruebe siempre los índices de aplicación. Las tablas se basan en la aspersión de agua a 21°C. Consulte la información técnica (páginas 179–202) para la clasificación del tamaño de gota, fórmulas útiles y otra información técnica.

CÓMO PEDIR

CP4916-008

Placa con orificio

Capacidad Tamaño



De acero inoxidable para la aplicación en banda de fertilizantes

- Permite la aplicación en banda de fluidos a altas velocidades.
- Orificios grandes sin obstrucciones internas permiten la aplicación de suspensiones sin taponamientos.
- Menor potencial de deriva.
- Consulte en la página 185 los factores de conversión de densidad de líquidos.
- Para puntas TP utilice la tapa Quick TeeJet® y la junta 25608-1-NYR.



NO. PARTE PUNTA	CAPACIDAD UNA PUNTA EN l/min	DOSIS DE APLICACIÓN PARA UNA DISTANCIA ENTRE PUNTAS DE 75 CM										
		4 km/h	6 km/h	8 km/h	10 km/h	15 km/h	18 km/h	20 km/h	25 km/h	30 km/h	35 km/h	
TP0001-SS	1.0	0.23	46.0	30.7	23.0	18.4	12.3	10.2	9.2	7.4	6.1	5.3
	1.5	0.28	56.0	37.3	28.0	22.4	14.9	12.4	11.2	9.0	7.5	6.4
	2.0	0.32	64.0	42.7	32.0	25.6	17.1	14.2	12.8	10.2	8.5	7.3
	2.5	0.36	72.0	48.0	36.0	28.8	19.2	16.0	14.4	11.5	9.6	8.2
TP00015-SS	1.0	0.34	68.0	45.3	34.0	27.2	18.1	15.1	13.6	10.9	9.1	7.8
	1.5	0.42	84.0	56.0	42.0	33.6	22.4	18.7	16.8	13.4	11.2	9.6
	2.0	0.48	96.0	64.0	48.0	38.4	25.6	21.3	19.2	15.4	12.8	11.0
	2.5	0.54	108	72.0	54.0	43.2	28.8	24.0	21.6	17.3	14.4	12.3
H1/4U-SS0002 TP0002-SS	1.0	0.46	92.0	61.3	46.0	36.8	24.5	20.4	18.4	14.7	12.3	10.5
	1.5	0.56	112	74.7	56.0	44.8	29.9	24.9	22.4	17.9	14.9	12.8
	2.0	0.65	130	86.7	65.0	52.0	34.7	28.9	26.0	20.8	17.3	14.9
	2.5	0.72	144	96.0	72.0	57.6	38.4	32.0	28.8	23.0	19.2	16.5
H1/4U-SS0003 TP0003-SS	1.0	0.68	136	90.7	68.0	54.4	36.3	30.2	27.2	21.8	18.1	15.5
	1.5	0.83	166	111	83.0	66.4	44.3	36.9	33.2	26.6	22.1	19.0
	2.0	0.96	192	128	96.0	76.8	51.2	42.7	38.4	30.7	25.6	21.9
	2.5	1.08	216	144	108	86.4	57.6	48.0	43.2	34.6	28.8	24.7
H1/4U-SS0004 TP0004-SS	1.0	0.91	182	121	91.0	72.8	48.5	40.4	36.4	29.1	24.3	20.8
	1.5	1.12	224	149	112	89.6	59.7	49.8	44.8	35.8	29.9	25.6
	2.0	1.29	258	172	129	103	68.8	57.3	51.6	41.3	34.4	29.5
	2.5	1.44	288	192	144	115	76.8	64.0	57.6	46.1	38.4	32.9
H1/4U-SS0006 TP0006-SS	1.0	1.37	274	183	137	110	73.1	60.9	54.8	43.8	36.5	31.3
	1.5	1.67	334	223	167	134	89.1	74.2	66.8	53.4	44.5	38.2
	2.0	1.93	386	257	193	154	103	85.8	77.2	61.8	51.5	44.1
	2.5	2.16	432	288	216	173	115	96.0	86.4	69.1	57.6	49.4
H1/4U-SS0008 TP0008-SS	1.0	1.82	364	243	182	146	97.1	80.9	72.8	58.2	48.5	41.6
	1.5	2.23	446	297	223	178	119	99.1	89.2	71.4	59.5	51.0
	2.0	2.58	516	344	258	206	138	115	103	82.6	68.8	59.0
	2.5	2.88	576	384	288	230	154	128	115	92.2	76.8	65.8
H1/4U-SS0010 TP0010-SS	1.0	2.28	456	304	228	182	122	101	91.2	73.0	60.8	52.1
	1.5	2.79	558	372	279	223	149	124	112	89.3	74.4	63.8
	2.0	3.22	644	429	322	258	172	143	129	103	85.9	73.6
	2.5	3.60	720	480	360	288	192	160	144	115	96.0	82.3
H1/4U-SS0015 TP0015-SS	1.0	3.42	684	456	342	274	182	152	137	109	91.2	78.2
	1.5	4.18	836	557	418	334	223	186	167	134	111	95.5
	2.0	4.83	966	644	483	386	258	215	193	155	129	110
	2.5	5.40	1080	720	540	432	288	240	216	173	144	123
H1/4U-SS0020 TP0020-SS	1.0	4.56	912	608	456	365	243	203	182	146	122	104
	1.5	5.58	1116	744	558	446	298	248	223	179	149	128
	2.0	6.45	1290	860	645	516	344	287	258	206	172	147
	2.5	7.21	1442	961	721	577	385	320	288	231	192	165
H1/4U-SS0030 TP0030-SS	1.0	6.84	1366	911	683	546	364	304	273	219	182	156
	1.5	8.37	1674	1116	837	670	446	372	335	268	223	191
	2.0	9.66	1932	1288	966	773	515	430	386	309	258	221
	2.5	10.8	2160	1440	1080	864	576	480	432	346	288	247
H1/4U-SS0040 TP0040-SS	1.0	9.11	1822	1215	911	729	486	405	364	292	243	208
	1.5	11.2	2240	1493	1120	896	597	496	448	358	299	256
	2.0	12.9	2580	1720	1290	1032	688	573	516	413	344	295
	2.5	14.4	2880	1920	1440	1152	768	640	576	461	384	329
H1/4U-SS0050	1.0	11.4	2280	1520	1140	912	608	507	456	365	304	261
	1.5	13.9	2780	1853	1390	1112	741	620	556	445	371	318
	2.0	16.1	3220	2147	1610	1288	859	716	644	515	429	368
	2.5	18.0	3600	2400	1800	1440	960	801	720	576	480	411
H1/4U-SS0060	1.0	13.7	2740	1827	1370	1096	731	608	548	438	365	313
	1.5	16.7	3340	2227	1670	1336	891	744	668	534	445	382
	2.0	19.3	3860	2573	1930	1544	1029	860	772	618	515	441
	2.5	21.6	4320	2880	2160	1728	1152	961	864	691	576	494

Nota: Compruebe siempre los índices de aplicación. Las tablas se basan en la aspersión de agua a 21°C. Consulte la información técnica (páginas 179-202) para la clasificación del tamaño de gota, fórmulas útiles y otra información técnica.

Aplicaciones típicas



FERTILIZANTE
DIRIGIDO
EXCELENTE



CONTROL
DE DERIVA
EXCELENTE

PATRÓN DE ASPERSIÓN

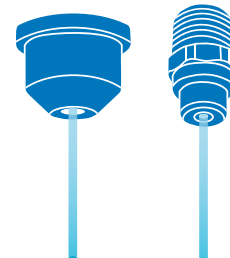

MATERIALES DISPONIBLES

SS ACERO INOXIDABLE

CÓMO PEDIR

Acero inoxidable
H 1 / 4 U - S S 0 0 1 0

— —	— —	— —
Tipo de punta	Código de material	Capacidad Tamaño
	Ángulo de aspersión	

TeeJet® ENJUAGUE DE DEPÓSITOS



55270

- Cabeza giratoria accionada por el flujo del líquido de enjuague a través de múltiples orificios de aspersión redondos.

- Las aspersoras de chorro sólido están colocados con precisión para proporcionar una humectación y limpieza internas eficaces de la superficie del depósito.
- El retenedor removible y el cuerpo giratorio permiten desmontarlo y limpiarlo.
- Proporciona una cobertura de 360° dentro de la superficie interior del depósito para diámetros de depósito de hasta 3.0 m.

- Diseño de autolubricación y autodrenaje.
- Materiales: Cuerpo: POM negro (acetal); Sujetadores: acero inoxidable.
- Presión de trabajo recomendada de 0.7–3.5 bar.
- Conexión de montaje: ½" o ¾" NPT o BSPT (H).

Aplicaciones típicas

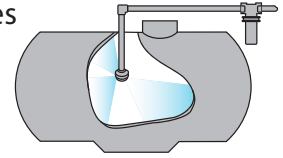

NÚMERO DE BOQUILLA	CAPACIDAD (l/min)					TIPO DE COBERTURA	ÁNGULO DE ASPERSIÓN
	0.7 bar	1.5 bar	2 bar	3 bar	3.5 bar		
55270-1/2-11-POM	22.3	30.8	35.3	43.5	47.3		360°
B55270-1/2-11-POM							
55270-3/4-18-POM	34.0	50.0	58.0	71.0	77.0		
B55270-3/4-18-POM							



D41892

- La boquilla rotativa de enjuague de depósitos se utiliza para enjuagar el interior de contenedores de productos químicos y depósitos de aspersión de hasta 2.0 m de diámetro.

• Disponible con conexiones de 1/2" NPT o BSPT (H).

- Una velocidad de rotación significativamente menor, aproximadamente el 15 % de la velocidad típica, permite una limpieza más rápida y completa de la superficie del depósito.
- Cojinete de deslizamiento autolimpiante.
- El cuerpo y los insertos son de POM (acetal).
- La boquilla encaja en una abertura de 37 mm.
- Presión de trabajo recomendada de 2-4 bar con una presión máxima de 8 bar.

NÚMERO DE BOQUILLA	CAPACIDAD (l/min)				
	1.5 bar	2 bar	3 bar	4 bar	5 bar
D41892-(B)1/2-POM-6	15.9	18.3	22.5	26.0	29.0

TeeJet® ENJUAGUE DE CONTENEDORES



23240

- La boquilla de enjuague de contenedores 23240 se utiliza para enjuagar los residuos de los contenedores antes de su eliminación.
- Puede utilizarse para contenedores con aberturas de 26 mm de diámetro o mayores.

- Tres orificios de aspersión plana proporcionan las fuerzas autorrotativas



VSM

- Se utiliza para el enjuague interior de contenedores de productos químicos.

- necesarias para crear una cobertura esférica.
- Disponible con conexiones de ½" NPT o BSPT (H).
- Fabricada de acero inoxidable 316. Los rodamientos y cojinetes de acero inoxidable

Aplicaciones típicas

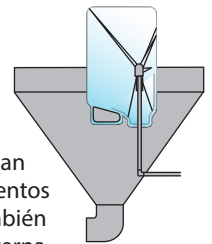

dable endurecido se han sustituido por rodamientos y cojinetes 316SS. También incluye una manga interna de nylon.

NÚMERO DE BOQUILLA	CONEXIÓN DE ENTRADA DEL TUBO	CAPACIDAD (l/min)				
		1.5 bar	2 bar	2.5 bar	3 bar	4 bar
(B)23240-3-316SS-5.7-316SS	½" (F)	13.9	16.1	18.0	19.7	23.0
(B)23240-3-316SS-7-316SS		19.5	23.0	25.0	28.0	32.0

- Combinación de cuarenta orificios para producir un ángulo de aspersión de 240°.
- Fabricada totalmente de nylon.
- Disponible con conexión de ½" o ¾" NPT o BSPT (H).
- Presión de trabajo recomendada de 2–4 bar.

NÚMERO DE BOQUILLA	CONEXIÓN DE ENTRADA DEL TUBO	DIÁMETRO DEL ORIFICIO	CAPACIDAD (l/min)						ÁNGULO DE ASPERSIÓN
			0.5 bar	1 bar	2 bar	3 bar	5 bar	10 bar	
(B) VSM-*-28	½" (F)	0.80 mm	8.8	12.5	17.7	21.7	28.0	39.5	240°
(B) VSM-*-44		1.00 mm	13.9	19.7	27.9	34.1	44.0	62.3	
(B) VSM-*-90	½" o ¾" (F)	1.50 mm	28.5	40.3	56.9	69.7	90.0	127	
(B) VSM-*-140		1.95 mm	44.3	62.6	88.5	108	140	198	
(B) VSM-*-190		2.30 mm	60.1	85.0	120	147	190	269	

CÓMO PEDIR

(B) V S M - 3 / 4 - 1 4 0

BSPT Tipo de boquilla Tamaño Capacidad

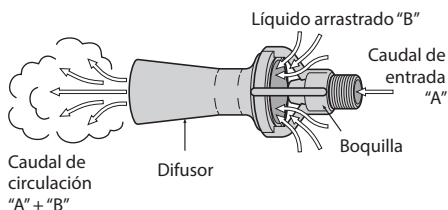

CÓMO PEDIR

Y 3 3 1 8 0 - P P

46550, Y33180 & Y9270

- 46550, Y33180 & Y9270
- Permite que pequeñas bombas hagan circular grandes volúmenes de líquido.
- Fabricadas de polipropileno reforzado con fibra de vidrio para ofrecer una

excelente resistencia a la corrosión y a los productos químicos.

- La abertura para gran flujo minimiza el taponamiento.
- Disponible con conexión de entrada de rosca de tubo de ¼", ⅜", ¾" o 1½" (M).

RENDIMIENTO APROXIMADO DEL CAUDAL	NÚMERO DE MODELO	PRESIÓN DE ENTRADA DEL LÍQUIDO						
		0.7 bar	1 bar	1.5 bar	2 bar	2.5 bar	3 bar	3.5 bar
Caudal de entrada "A" (l/min)	46550-1/4-PP	13.4	16.0	19.5	23	25	28	30
	Y33180-PP	34	41	50	58	65	71	77
	Y9270-PP	51	62	75	87	97	107	115
Líquido arrastrado "B" (l/min)	46550-1/4-PP	125	151	184	215	243	259	288
	46550-1/4-PP	50	59	72	84	93	102	110
	Y33180-PP	138	164	201	232	259	284	307
Caudal de circulación "A" + "B" (l/min)	Y9270-PP	206	246	301	348	389	426	460
	46550-1/2-PP	502	604	736	860	972	1036	1152
	46550-1/4-PP	63	75	92	107	118	130	140
Caudal de circulación "A" + "B" (l/min)	Y33180-PP	172	205	251	290	324	355	384
	Y9270-PP	257	308	376	435	486	533	575
	46550-1/2-PP	627	755	920	1075	1215	1295	1440

NÚMERO DE MODELO	CONEXIÓN DE ENTRADA DE ROSCA DE TUBO	DIÁMETRO DEL ORIFICIO (mm)	LONGITUD (mm)	DIÁMETRO (mm)
46550-1/4-PP	¼" (M)	4.8	76	32
Y33180-PP	⅜" (M)	7.9	103	52
Y9270-PP	¾" (M)	9.5	162	74
46550-1/2-PP	1½" (M)	14.3	254	114

TeeJet® AGITADORES DE CHORRO

Se instalan en el fondo del depósito de aspersión, en el extremo de la línea de retorno del agitador. El flujo continuo de chorro sólido crea turbulencias y mantiene los polvos humectables en suspensión.



6290-SC

Fabricados de bronce, aluminio y totalmente de acero inoxidable. Conexión de entrada de ¼" NPT (H). Se ajusta a través de un orificio de 51 mm. Peso: 0.17 kg. Las tapas sifónicas aumentan el flujo de líquido mediante una acción de Venturi para aumentar las potencial de mezcla.

CÓMO PEDIR

Bronce

6 2 9 0 S C - 1

Aluminio

6 2 9 0 S C - 1 - A L

Acero inoxidable

6 2 9 0 S C - 1 - S S

NÚMERO DE AGITADOR DE CHORRO	NÚMERO DE TAPA DE ORIFICIO	DIÁ. DE ENTRADA DE TAPA CON ORIFICIO (CM)	CAPACIDAD (L/MIN) A TRAVÉS DE LA LÍNEA DE AGITADOR A VARIAS PRESIONES						PARA TAMAÑO MÁX. DEL DEPÓSITO EN LITROS DE:
			1 bar	1.5 bar	2 bar	2.5 bar	3 bar	3.5 bar	
6290SC-1	11118-1	1.39	3.5	4.5	5	5.5	6	6.5	200
6290SC-2	11118-2	2.18	8.5	10.5	12	13.5	15	16	400
6290SC-3	11118-3	2.43	11	13.5	15.5	17.5	19	20	500
6290SC-5	11118-5	3.65	20	25	28	32	35	38	900
6290SC-8	11118-8	3.96	23	28	33	37	40	43	1100
6290SC-10	11118-10	4.49	26	32	37	41	45	48	1300

Nota: Los tamaños máximos de los depósitos indicados en la tabla son aproximados y se basan en un funcionamiento a 3 bar con pesticidas, no con fertilizantes.

GUÍA MATRIX® 430 (ZONA ABIERTA)

El Matrix 430 es un sistema de guía gráfico compacto fácil de usar y de bajo costo, ideal para usuarios nuevos. La pantalla táctil a todo color permite al operador navegar de forma eficiente por los campos con un mínimo de saltos y traslapes en la cobertura.

- Guía GNSS versátil en un paquete compacto y portátil.
- Visualización numérica en pantalla a tiempo completo del error transversal con visualización seleccionable por el usuario de dos parámetros adicionales: superficie trabajada, tiempo trabajado y velocidad de avance.
- Motor GPS/GLONASS interno de alta calidad con tecnología ClearPath que mejora el rendimiento de GNSS.
- Los modos de guía incluyen: AB recta, AB curva, pivote circular y última pasada.
- La alerta de aplicación proporciona al operador una alarma sonora cuando entra en zonas de aplicación previa.
- La sencilla función de elaboración de informes proporciona informes de cobertura en .KML o .PDF.



NÚMERO DE PARTE	DESCRIPCIÓN
GD430-GLO-P-B	Kit, Matrix 430, GLONASS, antena de parche, cables de batería
GD430-GLO-P-L	Kit, Matrix 430, GLONASS, antena de parche, conector para encendedor EE. UU.
GD430-GLO-R30-B	Kit, Matrix 430, GLONASS, antena RXA-30, cables de batería
GD430-GLO-R30-L	Kit, Matrix 430, GLONASS, antena RXA-30, conector encendedor EE. UU.

GUÍA MATRIX 430VF (VIÑEDOS/HUERTOS)

Matrix 430VF es un sistema de guía GNSS fácil de usar, fiable y rentable, diseñado específicamente para simplificar las operaciones en viñedos y huertos. Ofrece la funcionalidad y las características de elaboración de informes del Matrix 430 original, pero con funciones de mapeo y guía específicas para estas aplicaciones especializadas.

- Las hileras de aplicación se colorean para mostrar dónde se han producido aplicaciones y dónde se han producido omisiones o dobles aplicaciones.
- Alerta al operador cuando entra en una hilera o superficie de aplicación.
- El almacenamiento de hasta cinco trabajos facilita el mantenimiento de registros.
- Cinco perfiles de máquinas diferentes permiten cambiar fácilmente entre máquinas o configuraciones de máquina.
- Excelente visibilidad de la pantalla con luz brillante o de noche.
- Fácil de entender y de utilizar.



NÚMERO DE PARTE	DESCRIPCIÓN
GD430VF-GLO-P-B	Kit, Matrix 430VF, GLONASS, antena de parche, cables de batería
GD430VF-GLO-P-L	Kit, Matrix 430VF, GLONASS, antena de parche, conector para encendedor EE. UU.
GD430VF-GLO-R30-B	Kit, Matrix 430VF, GLONASS, antena RXA-30, cables de batería
GD430VF-GLO-R30-L	Kit, Matrix 430VF, GLONASS, antena RXA-30, conector encendedor EE. UU.

ELECTRÓNICOS

MATRIX® 908

El Matrix 908 se ha fabricado para ser ampliable, con un rendimiento robusto y un funcionamiento sencillo en muchas aplicaciones agrícolas y de césped. Matrix 908 ofrece una pantalla brillante y clara, una estructura de menús intuitiva y una fabricación duradera. Elija un modelo de navegación de campo para la guía GNSS y el mapeo de cobertura, incluido el control automático de la sección de la barra. O bien opte por un modelo preparado para ISOBUS que realiza funciones de guía además de un ISOBUS UT para el control de aspersoras o esparcidores. El receptor GNSS integrado de alto rendimiento ofrece opciones de actualización de la precisión sin necesidad de cambiar el hardware, lo que hace que Matrix 908 se adapte perfectamente a una amplia gama de aplicaciones actuales o futuras.

- El receptor GNSS integrado ofrece una precisión mejorable sin cambios en la consola ni en el hardware de la antena.
- La versión básica ofrece guía, mapeo y control automático de secciones; una UT ISOBUS y control de tareas disponible mediante un cómodo desbloqueo de funciones.
- TwinView permite al operador ver la pantalla de guía y la de UT una al lado de la otra.
- La pantalla de alta resolución de 203 mm puede verse a plena luz del día o ajustarse en modo nocturno para condiciones de poca luz.
- La carcasa robusta metálica hace que Matrix 908 sea resistente y duradero.



ELECTRÓNICOS

NAV CON KITS DE ARNÉS Y RECEPTOR INTERNO

NÚMERO DE PIEZA	DESCRIPCIÓN
90-1006-ENUS	Kit, M908 NAV-L1-GLO-ENUS
90-1007-ENUS	Kit, M908 NAV-L2+TSL-GLO-ENUS
90-1008-ENUS	Kit, M908 NAV-L2+TSC-GLO-ENUS

ISO CON KITS DE ARNÉS Y RECEPTOR INTERNO

NÚMERO DE PIEZA	DESCRIPCIÓN
90-10011-ENUS	Kit, M908 ISO-L1-GLO-ENUS
90-10012-ENUS	Kit, M908 ISO-L2+TSL-GLO-ENUS
90-10013-ENUS	Kit, M908 ISO-L2+TSC-GLO-ENUS

DIAGRAMA DE LAS PIEZAS DE LOS KITS 90-10006-ENUS



DIAGRAMA DE LAS PIEZAS DE LOS KITS 90-10011-XX



M 9 0 8 N A V - L 1 - G L O - E N

MODELO	
908	Pantalla de 203 mm

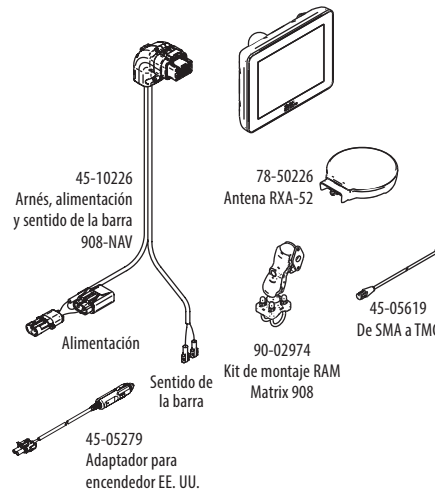
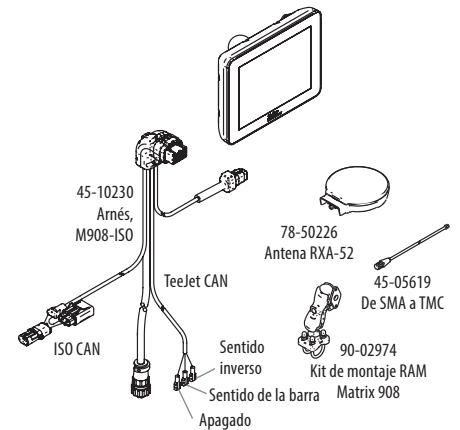
CONFIGURACIÓN	
NAV	Navegación
ISO	ISOBUS

CONFIGURACIÓN DE FRECUENCIA GNSS	
N	Sin receptor interno
L1	SBAS de frecuencia única
L2+TSL	Doble frecuencia con TERRASTAR-L
L2+TSC	Doble frecuencia con TERRASTAR-C

CONSTELACIONES GNSS	
N	Sin receptor interno
GLO	GLONASS

IDIOMAS	
EN	Inglés métrico
EN US	Unidades en inglés EE. UU.
BG	Búlgaro
CZ	Checo
DA	Danés
DE	Alemán
ES	América Central y del Sur
ET	Estonio
FI	Finés

DIAGRAMA DEL SISTEMA MATRIX 908

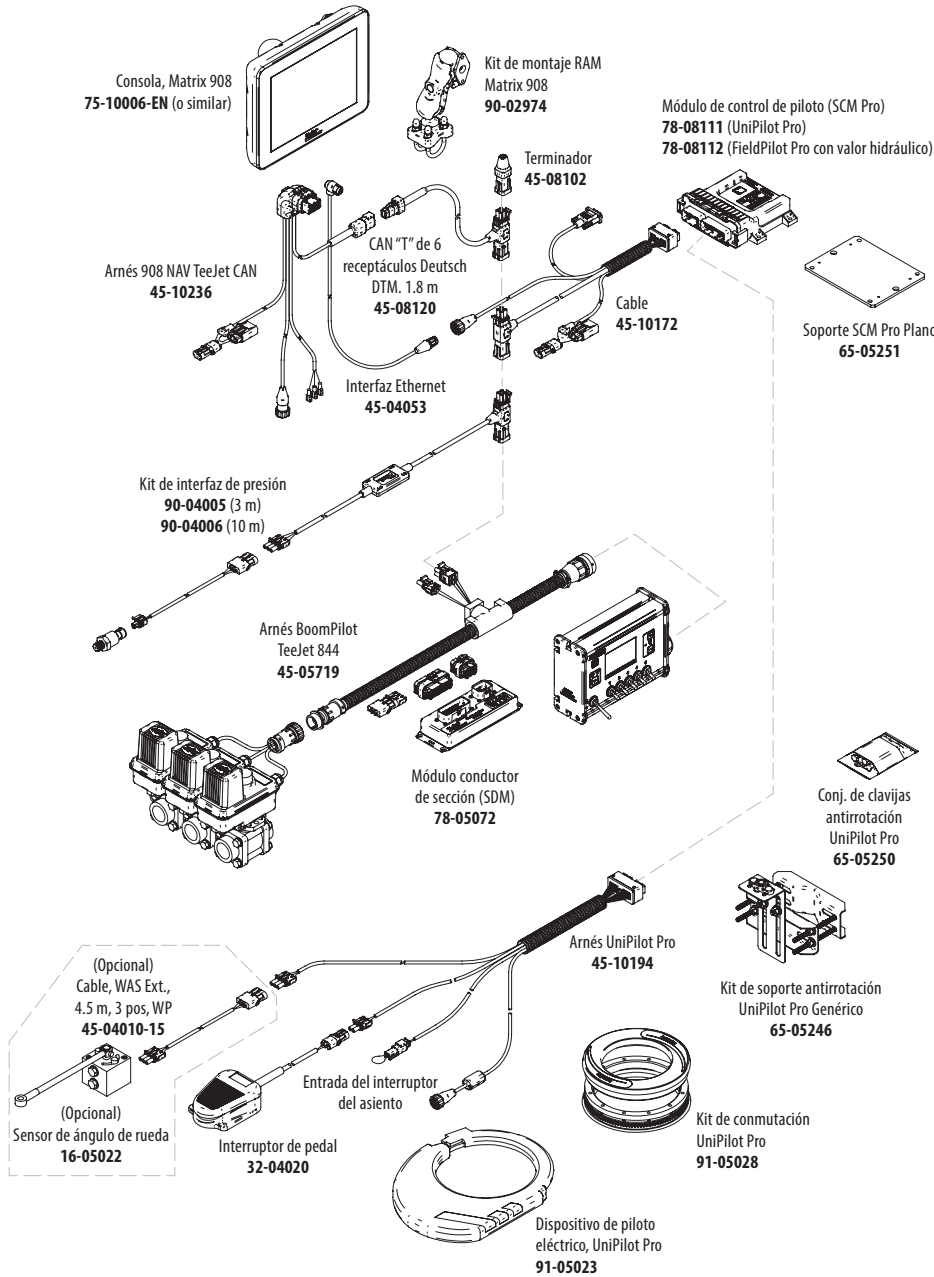

ACCESORIOS

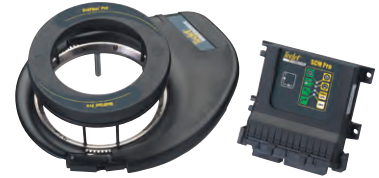

UNIPILOT® PRO

- Solución de piloto automático.
- Fácil de instalar sin desmontar la rueda.
- Transferencia rápida entre distintas aplicaciones.
- Compatible con una amplia gama de máquinas.
- Función actualizable para las consolas Matrix 908, 570GS y 840GS.



KITS BOOMPILOT®

- Controle automáticamente las válvulas de la sección de la barra según el GPS como mapeo aplicado.
- Elimine los costosos traslapes u omisiones que pueda ocasionar el control manual.
- Compatible con aspersoras y esparcidores en seco.
- Puede controlar hasta 15 secciones.
- Kits BoomPilot desarrollados para interactuar con una amplia variedad de controladores existentes.



744E-3



744A-3

744 CONTROLES MANUALES DE LA ASPERSORA

La familia 744 de controles de la aspersora ofrece un control manual sencillo de las válvulas eléctricas de sección de la barra y una válvula eléctrica reguladora de presión. Estos controles están disponibles en una gama de kits configurados para su conexión a electroválvulas o de bola. El modelo 744 ofrece un manómetro retroiluminado y LED para indicar el estado del interruptor de la sección. Un práctico interruptor maestro permite conmutar simultáneamente todas las secciones de la barra.

- Los kits 744A se ofrecen con 3 interruptores de secciones e indicador con la opción de 7 o 20 bar.
- Los kits 744E se ofrecen con indicador de 7 bar y la opción de 3 o 5 interruptores de secciones.
- Los kits incluyen cómodos arneses que facilitan y agilizan las conexiones. Los cables de extensión opcionales permiten un ajuste personalizado par muchos tipos de máquinas.

KITS DE VÁLVULAS DE BOLA DE 3 SECCIONES 744 (100 PSI)

NÚMERO DE PIEZA	DESCRIPCIÓN
90-02439-MP	Kit, 744A, 3 barras de 7 bar, arnés de válvulas de bola Metri-Pack
90-02439-MD	Kit, 744A, 3 barras de 7 bar, arnés de válvulas de bola MINI-DIN
90-02439-UX	Kit, 744A, 3 barras de 7 bar, arnés de válvulas 4 POS WP
90-50254	Kit, 744A, 3 barras de 7 bar, con arnés DIN 430

KITS DE SOLENOIDE DE 3 SECCIONES 744 (100 PSI)

NÚMERO DE PIEZA	DESCRIPCIÓN
90-50149	Kit, 744A, 3 barras de 7 bar, cables de solenoide
90-50161	Kit, 744A, 3 barras de 7 bar, cables de solenoide, con 244C 3/4 válvula reg.
90-50163	Kit, 744A, 3 barras de 7 bar, cables de solenoide, con válvula 244C 3/4 reg. y 144A-3
90-50177	Kit, 744A, 3 barras de 7 bar, cables de solenoide, con válvula reg. 244C 3/4 y 144P-3

DIAGRAMA DEL SISTEMA DE VÁLVULAS DE BOLA



DIAGRAMA DEL SISTEMA DE ELECTROVÁLVULAS



CONTROL AUTOMÁTICO DE LA ASPERSORA RADION 8140

Radion es un avanzado controlador automático de aspersión que incorpora una interfaz de pantalla táctil. La herramienta de planificación muestra automáticamente el rango de velocidad disponible para la capacidad de la boquilla de aspersión que se ha seleccionado.

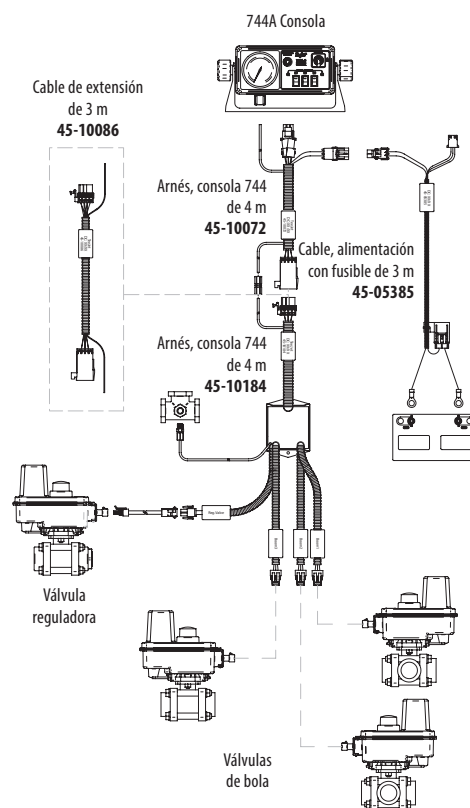
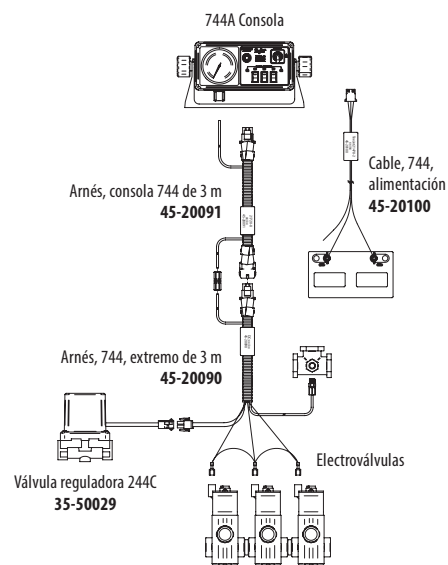
- La pantalla táctil de 109 mm contiene información útil y puede configurarse según las preferencias del usuario.
- Se incluyen funciones de control del nivel del depósito y llenado automático del depósito.

- La función de tamaño de gota muestra al operador el tamaño aproximado de la gota en función de la boquilla seleccionada y la presión de aplicación.
- Compatible con arneses de cables de tipo 844, 854 y 845
- Disponible en modelos para controlar 5, 7 o 9 secciones de la barra
- Realiza el control automático de secciones basado en GPS cuando se conecta a una computadora de campo Matrix 908 (es necesario desbloquear la función).



NÚMERO DE PIEZA	DESCRIPCIÓN
90-50259	Kit, Radion 8140-5, montaje RAM, cable de alimentación de 4 m, guía del usuario
90-50263	Kit, Radion 8140-7, montaje RAM, sin cables, guía del usuario
90-50265	Kit, Radion 8140-9, montaje RAM, sin cables, guía del usuario

TEEJET 845 CONTROL DE LA ASPERSORA

La TeeJet 845 se ha diseñado pensando en la sencillez. La pantalla a color actualizada es fácilmente visible en todas las condiciones de luz y hace que el funcionamiento sea más fácil que nunca. Los datos clave de la aplicación están siempre visibles: velocidad, tasas de aplicación, volumen asperjado, presión del sistema y superficie cubierta. El 845 puede funcionar en los modos de regulación por flujo o por presión y dispone de 5 interruptores de control de la sección de la barra más un interruptor principal.

- La pantalla de LCD actualizada está retroiluminada y es más fácil de leer que los modelos anteriores.
- Un único cable de conexión permite instalarlo y desmontarlo fácilmente.
- La sencilla programación paso a paso es lógica y fácil de manejar.
- La carcasa de aluminio resistente a la intemperie es duradera y ofrece opciones de montaje sencillas.
- La herramienta de planificación integrada facilita la selección de la boquilla de aspersión.



NÚMERO DE PIEZA	DESCRIPCIÓN
90-50268	Kit, 845, soporte de montaje, cable de alimentación de 4 m, guía del usuario
90-50143	Kit, 845, soporte de montaje, sin cables, guía del usuario

845 DIAGRAMA DEL SISTEMA CON CABLEADO DE VÁLVULAS DE BOLA

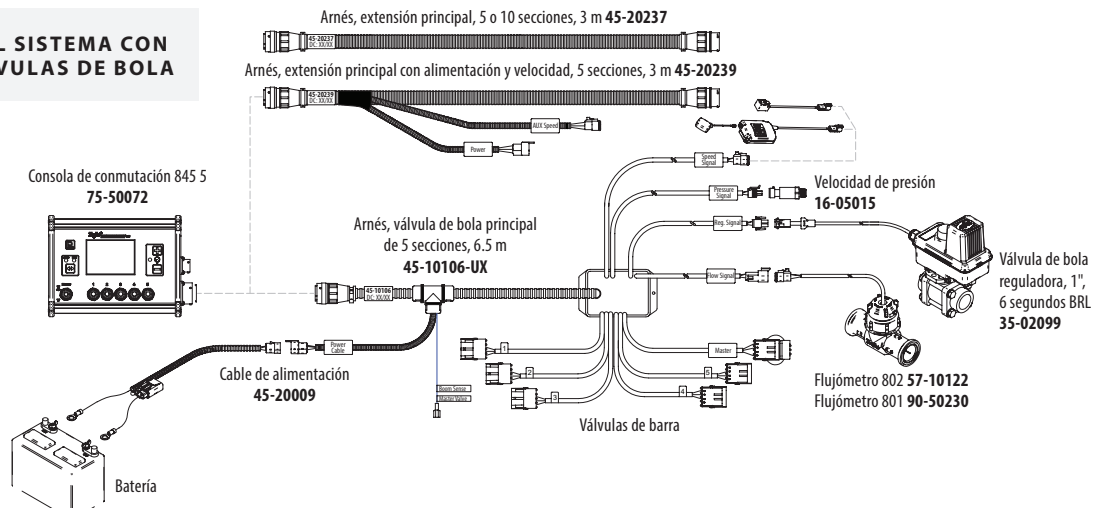



DynaJet es una plataforma de control de boquillas que amplía los límites de su aspersora mediante el control de boquillas PWM. PWM son las siglas en inglés de modulación de ancho de impulsos, una técnica de control de la tasa de flujo de las boquillas que consiste en encender y apagar rápidamente cada boquilla para controlar la tasa de flujo. Un mayor tiempo de encendido (o ciclo de trabajo) significa mayor flujo, un ciclo de trabajo menor significa menor flujo. Este control permite que la tasa de flujo y la presión se gestionen de forma independiente, lo que permite capacidades de aplicación avanzadas. DynaJet alterna el estado de encendido/apagado de cada boquilla para eliminar los saltos. DynaJet también realiza la compensación de giro, aplicando mayores tasas en el exterior de un giro que en el interior.

- Velocidad ampliada o tasa de aplicación que trabaja mientras se mantiene la presión.
- Ajuste fácilmente la presión de trabajo desde la cabina. DynaJet mantiene la tasa de aplicación cambiando el ciclo de trabajo de la boquilla.
- La frecuencia de encendido/apagado de 20 hercios elimina los problemas de saltos entre pulsos de aspersión.
- Realice una amplia gama de aplicaciones (tasas, velocidades y tamaños de gota) con una sola boquilla.
- DynaJet controla cada boquilla individualmente, lo que permite controlar la hilera con gran precisión.
- Consiga una distribución uniforme de aspersión durante los giros con la función de compensación de giros.
- Control de encendido/apagado de hasta 150 boquillas individuales cuando se conecta al control de tasa TeeJet IC45.
- Control de hasta 30 secciones con un controlador de terceros.
- Sistema de electroválvulas y cableado probado y comprobado en los entornos más duros, incluida la aplicación de fertilizante de nitrógeno líquido.



ECU de DynaJet: DM-02

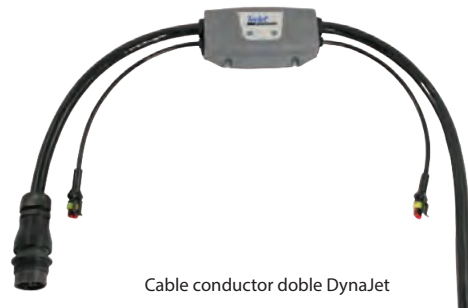

Cable conductor doble DynaJet



DIAGRAMA DEL SISTEMA DYNAJET

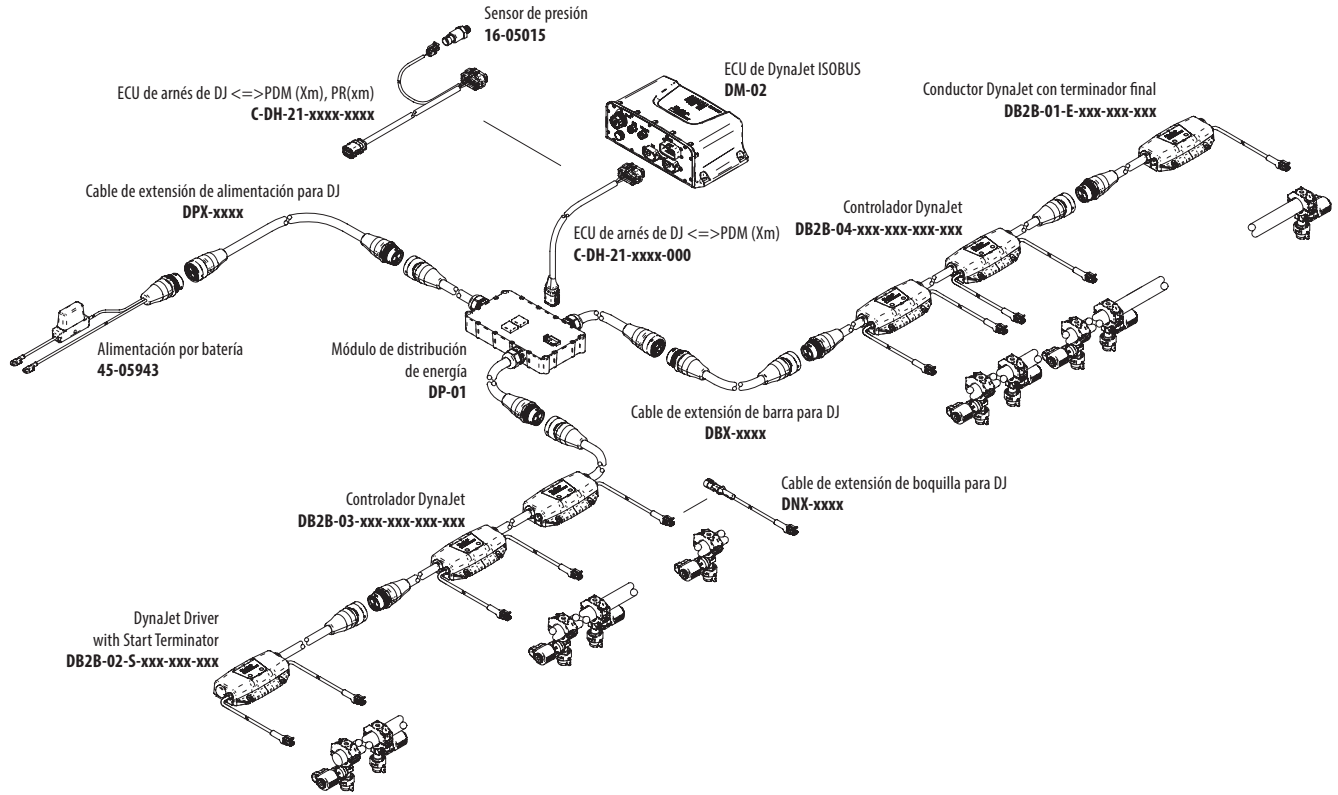

DynaJet es compatible con las electroválvulas TeeJet. Estas válvulas de boquilla están diseñadas pensando en PWM. Equilibran la eficiencia energética, la capacidad de flujo y la durabilidad. Consulte la página 134 para obtener más detalles sobre las electroválvulas de boquilla de PWM TeeJet.



Válvula DynaJet 115880



Válvula de alto flujo DynaJet 116280



Póngase en contacto con un fabricante de aspersoras para saber cómo incorporar DynaJet a su próxima aspersora.

IC45 integra las últimas características y funciones de control de tasas de TeeJet®. La regulación rápida y estable de la aspersion se combina con opciones de expansión modular para crear una plataforma completa de control de la aspersion.

- La interfaz de usuario actualizada es atractiva y fácil de navegar.
- Diseño modular que permite un cómodo montaje en cualquier tipo de aspersora.
- Válvulas de sección controladas por módulos controladores que controlan 12 válvulas por módulo. Se pueden instalar varios módulos para controlar un gran número de secciones u otras funciones eléctricas.
- Entre las funciones modulares adicionales se incluyen el llenado de depósitos con estación de control remoto, dirección de la barra de tiro o de la rueda de la aspersora para aspersoras arrastradas, control ISOBUS AUX, y más funciones en el futuro.
- Control de hasta 30 válvulas de sección de la barra o hasta 150 boquillas individuales cuando se combina con DynaJet IC7140.
- Diseñado para funcionar con terminales ISOBUS de terceros.
- Diseñados para ofrecer fiabilidad y larga vida útil.
- Los LED de estado externos permiten una rápida confirmación del estado.
- Puerto USB para actualizar fácilmente el firmware.
- Múltiples longitudes de cable para adaptarse a sus necesidades.



IC45 ECU



Interfaz gráfica IC45 en Matrix 908 UT



Cable ISOBUS de la aspersora



Controlador de salida PLP 12



DYNAJET Y IC45 APORTAN FUNCIONES AVANZADAS A SU ASPERSORA

IC45 es la nueva computadora de trabajo ISOBUS. Integra el mejor rendimiento de regulación y funcionalidad de TeeJet. DynaJet es una plataforma de control de boquillas que amplía los límites de su aspersora mediante el control de boquillas PWM.

Cuando se utilizan juntos, DynaJet e IC45 se convierten en más que la suma de cada componente. Al comunicarse entre sí, las ECU de DynaJet e IC45 pueden ofrecer funciones avanzadas, incluyendo:

- Rendimiento de regulación extremadamente rápido y estable en una amplia gama de tasas de flujo, incluso en boquillas individuales.
- Patrones complejos de aplicación manual de lechos con diferentes tasas por sección.
- Aplicaciones basadas en mapas que incluyen diferentes tasas en toda la barra.
- Anchos de sección dinámicos dependiendo de los modos de trabajo manual o automático.
- Compatibilidad con sistemas avanzados de aspersión puntual.
- Caja de conmutación virtual en pantalla fácil de usar.



DynaJet ECU



Control de la aspersora IC45

- ✓ **MÁS RENDIMIENTO**
- ✓ **MÁS FUNCIONES**
- ✓ **MÁS AHORRO**



Aplicación de tasa variable por secciones



Soporte de cama e hilera



Compatible con aspersión puntual

ELECTRÓNICOS



COMPUTADORA DE TRABAJO DEL ESPARCIDOR ISOBUS IC38

IC38 integra las últimas características y funciones de control de tasas del esparcidor de TeeJet. La base de regulación rápida y estable del esparcidor se combina con otras funciones para crear una plataforma completa de control del esparcidor.

- Disponible para esparcidores de banda y esparcidores de caída.
- Control de hasta 3 productos diferentes.
- Compatible con la tasa variable a través de ISOBUS.
- Control de la velocidad de giro.
- Control de velocidad de la(s) banda(s).
- Control de secciones de hasta 12 secciones.
- Interfaz de pesaje estático y dinámico.
- Diseñado para funcionar con terminales ISOBUS de terceros.
- El sistema de cableado tipo caja de conexiones simplifica la instalación.



IC38 ECU



Interfaz gráfica IC38 en Matrix 908 UT



SENSOR DE PRESIÓN

- Disponible en dos rangos de presión para obtener la máxima precisión en su aplicación.
- Protección contra polaridad inversa.
- Conector resistente a la intemperie.
- 10 y 25 bar.
- Conexiones de ¼" NPT.
- Los sensores pueden soportar el doble de la presión nominal sin sufrir daños.



Sensor de presión

FLUJÓMETRO DE LA SERIE 800

- Diseño tipo turbina para una precisión óptima.
- Rodamientos de rubí duraderos para una larga vida útil.
- Diseño de turbina de fácil extracción de "comprobación rápida" para una limpieza y mantenimiento rápidos.
- Voltaje de trabajo de +4.5-16 V de CC con luz LED que indica el estado.
- Las piezas que entran en contacto con el líquido son de polipropileno reforzado con fibra de vidrio, acero inoxidable y Viton.
- Amplia gama de accesorios de tubería disponibles con adaptadores de brida DirectoValve.
- Amplia gama de conectores de cable para compatibilidad con muchas marcas de controladores de tasas.



Flujómetros 801 y 802

NÚMERO DE PIEZA	DESCRIPCIÓN	CAPACIDAD DE FLUJO*
801A	Flujómetro 801A, brida de 4 pernos, 20 bar	7.5–170 l/min
801	Flujómetro 801, brida de la serie 50, 20 bar	7.5–170 l/min
802	Flujómetro 801, brida de la serie 75, 20 bar	11–492 l/min

*Caída de presión de 1 bar al flujo nominal máximo.

FLUJÓMETRO DE LA SERIE D

- Diseño simple de rueda de paleta para una restricción mínima del flujo.
- Fabricado de nylon para mayor resistencia química y durabilidad.
- El conjunto del sensor se desmonta fácilmente para su mantenimiento.
- Conexiones de manguera con clip para facilitar su extracción de los sistemas de tubería.
- Presión nominal de 16 bar.
- Amplia gama de conectores de cable para compatibilidad con muchas marcas de controladores de tasas.



Flujómetro de 16D



Flujómetro de 20D

NÚMERO DE PIEZA	DESCRIPCIÓN	CAPACIDAD DE FLUJO*
10D Series	Flujómetro de 10 mm	3.8–55.0 l/min
16D Series	Flujómetro de 16 mm	7.0–64.0 l/min
20D Series	Flujómetro de 20 mm	15.0–145.0 l/min
26D Series	Flujómetro de 26 mm	20.0–400.0 l/min

*Caída de presión de 1 bar al flujo nominal máximo. Consulte el documento técnico 98-01111 para obtener información detallada sobre pedidos.

SENSOR DE VELOCIDAD GPS

El sensor de velocidad GPS utiliza un receptor GPS para medir la velocidad de avance real y, a continuación, emite una señal de frecuencia compatible con la entrada de señal de velocidad de radar de la mayoría de los controladores y monitores.

- Elimina los problemas que suelen presentar los sensores de velocidad por radar en superficies húmedas, con cosechas en movimiento o vibración del vehículo.
- La cómoda carcasa se monta en el interior de la cabina, sólo la pequeña antena de parche se monta en el exterior.
- Los LED de estado muestran las condiciones de alimentación, bloqueo GPS y salida de velocidad.
- Amplia gama de cables adaptadores disponibles que lo hacen compatible con todos los sistemas populares de control de tasa de aplicación.
- Rango de velocidad de 0.8–129 km/h.



Sensor de Velocidad GPS

CÓDIGO DE COLOR

1	2	3	4	5	6	7	8	9	10	11	12	13
Negro	Blanco	Rojo	Azul	Verde	Amarillo	Marrón	Naranja	Gris	Violeta ³	Azul ⁴	Rojo frambuesa ⁵	Verde claro ⁵

INFORMACIÓN PARA PEDIDOS

TAPASS QUICK TEEJET®	NÚMERO DE PIEZA		PARA USO CON BOQUILLAS DE ASPERSIÓN PLANAS DE 20 BAR DE PRESIÓN MÁXIMA
	TAPA QUICK TEEJET SOLAMENTE	CONJUNA DE TAPA Y JUNTA QUICK TEEJET	
	CP114440A-*.CE	114441A-*.CELR	Puntas de aspersión plana TeeJet® (menor capacidad)
		114441A-*.CELVI	TP Estándar -0067 a -08
	CP25611-9-PP ¹	25612-9-PP ¹	Turbo TwinJet® (TTJ60)
	CP25609-*.NY	25610-*.NYR	DG TeeJet®
	CP114442A-*.CE	114443A-*.CELVI	OC TeeJet® & TQ150
	CP115834A-*.CE	115835A-*.CELR	Puntas de aspersión plana TeeJet (mayor capacidad)
		115835A-*.CELVI	XR TeeJet® -10 a -15
	CP114501A-*.CE ⁶	114443A-*.CELVI	TJ60 TwinJet®
		114443A-*.CELVI	AI Turbo TwinJet® (AITTJ60)
	CP114502A-*.CE ⁶	114502A-*.CELR ⁶	Turbo TeeJet® Induction (TTI)
		114502A-*.CELVI ⁶	AI Turbo TwinJet® (AITTJ60) -08 a -15
	CP98578-1-NY ²	98579-1-NYR ²	Turbo TeeJet® Induction (TTI) -01 a -06
	CP25595-*.NY	25596-*.NYR	AI Turbo TwinJet® (AITTJ60) -08 a -15
	CP25599-*.NY	25600-*.NYR	Turbo TeeJet® Induction (TTI) -08 a -10
	CP114444A-*.CE	114445A-*.CELR	Turbo TeeJet® Induction (TTI) -10 a -12
		114445A-*.CELVI	AI3070
	CP25607-9-PP ¹	25608-9-PP ¹	Puntas de aspersión plana TeeJet (menor capacidad) Las puntas pueden colocarse en dos direcciones del plano de aspersión: paralela o perpendicular a las aletas de la tapa Quick TeeJet.
		25608-9-PP ¹	Turbo FloodJet®
	CP25607-*.NY	—	TK-VS FloodJet®
		—	TK FloodJet®
	CP114444A-*.CE	114445A-*.CELR	AITXA ConeJet
		114445A-*.CELVI	Regulador de caudal 4916
	CP25607-9-PP ¹	25608-9-PP ¹	Disco Núcleo
		25608-9-PP ¹	FL FullJet®
	CP25607-*.NY	—	Conector de manguera
		—	Disco Núcleo
	CP25607-*.NY	—	Disco Núcleo
		—	Disco Núcleo

*Especifique el código de color (consulte la tabla anterior).

¹ Estas tapas sólo están disponibles en gris y tienen una presión nominal de 10 bar.

² Estas tapas sólo están disponibles en negro.

³ Color disponible en las tapas CP114440A, CP114442A y CP114444A.

⁴ Color disponible en las tapas CP114440A, CP114442A y CP114501A.

⁵ Color disponible en las tapas CP114501A y CP114440A.

⁶ Esta tapa sólo se ofrece en negro, blanco, verde claro, azul claro y rojo frambuesa.











Conjunto de tapa y Junta Quick Teejet

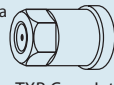

CÓDIGO DE COLOR















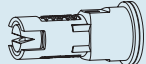
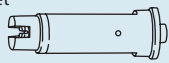
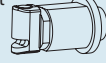





1	2	3	4	5	6	7	8	9	10	11	12	13
Negro	Blanco	Rojo	Azul	Verde	Amarillo	Marrón	Naranja	Gris	Violeta ³	Azul ⁴	Rojo frambuesa ⁵	Verde claro ⁵

INFORMACIÓN PARA PEDIDOS

TAPASS QUICK TEEJET®	NÚMERO DE PIEZA		PARA USO CON BOQUILLAS DE ASPERSIÓN PLANAS DE 20 BAR DE PRESIÓN MÁXIMA
	TAPA QUICK TEEJET SOLAMENTE	CONJUNTA DE TAPA Y JUNTA QUICK TEEJET	
	CP26277-1-NY ²	26278-1-NYR ²	Disco y núcleo de cerámica     Disco D Núcleo TXB ConeJet AITXB ConeJet
	CP114395-1-NYB ²	114396-1-NYR ²	 El modelo 11436-1-NYR incluye junta y junta tórica (CP7717-M10.5x1.5-VI). TXR ConeJet
	—	QJ4676-45-1/4-NYR ²	Tapa Quick TeeJet de 45° con salida roscada hembra NPT de ¼".
	—	QJ4676-90-1/4-NYR ²	Tapa Quick TeeJet de 90° con salida roscada hembra NPT de ¼".
	—	QJ4676-1/8-NYR ²	Permite utilizar boquillas estándar de ⅛" y ¼". Puede utilizarse para montar un manómetro en la boquilla. (B) = BSPT
	—	QJ(B)4676-1/4-NYR ²	
	—	114447A-1-CELR ²	Proporciona un cierre en la boquilla para cambiar rápidamente la distancia o la franja de aspersión.
	—	114447A-1-CELVI ²	

² Estas tapas sólo están disponibles en negro.

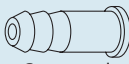
TAPAS PARA CUERPOS DE BOQUILLA HARDI®

TAPASS QUICK TEEJET®	NÚMERO DE PIEZA		PARA USO CON BOQUILLAS DE ASPERSIÓN PLANAS DE 10 BAR DE PRESIÓN MÁXIMA
	TAPA QUICK TEEJET SOLAMENTE	CONJUNTA DE TAPA Y JUNTA QUICK TEEJET	
	CP21399-*-CE	21398H-*-CELR	    TJ60 TwinJet® AI Turbo TwinJet® -02 a -06 DG TwinJet® AIXR TeeJet® -08 a -10    AI TeeJet® y AIUB TeeJet® Turbo TeeJet® Induction (TTI) -01 a -06 S3J StreamJet
	CP23307-*-CE	23306H-*-CELR	       TP estándar -0067 a -08 XR TeeJet -01 a -08 AIXR TeeJet® -015 a -06 DG TeeJet® Turbo TeeJet® -01 a -08 OC TeeJet® -01 a -08 AccuPulse® TwinJet® -015 a -08
	CP58350-*-CE	58348H-*-CELR	      TK FloodJet® FL FullJet® TX ConeJet TG Full Cone Conector de manguera AITXA ConeJet

Nota: Cuando utilice el filtro de punta TeeJet, utilice la junta CP26227 en lugar de la junta CP23308. Consulte la página 137 para ver el adaptador 55240 de Hardi a TeeJet.

*Especifique el código de color (consulte la tabla anterior).

COMPONENTES DEL AGUILLÓN (BARRA)

El cuerpo de boquilla QJS utiliza un diseño modular que permite soluciones altamente personalizadas que se adaptan mejor a su aspersora y a sus necesidades de aplicación. Elija el tamaño de la barra, la posición de entrada, la disposición de salida y el mecanismo de cierre de la boquilla que mejor funcione.

- El cuerpo de boquilla apilable con salida múltiple es ideal para aspersoras montadas, de arrastre y de autopulsión.
- Se ofrece la configuración de la barra húmeda con opción de entrada inferior o lateral en seis diámetros diferentes de barras (1/2", 3/4", 1", 20 mm, 25 mm y 28 mm); la versión de barra seca también está disponible en tres tamaños (1/2", 3/4", 1").
- Puede equiparse con cualquier combinación de cierres de punta TeeJet ChemSaver®, incluidas las válvulas de retención neumática, eléctrica, manual o por resorte.
- Elija de una a cuatro salidas en diversas configuraciones.
- Las piezas que entran en contacto con el líquido son de nylon y FKM.
- Presión máxima de trabajo de hasta 20 bar en función del ChemSaver utilizado.
- Tasa de flujo de hasta 10.4 l/min con una caída de presión de 0.34 bar y 15.1 l/min con una caída de presión de 0.7 bar en función del ChemSaver utilizado.
- Consulte las páginas 134–135 para obtener información adicional sobre los cierres ChemSaver.



QJS-S2-EM
(las puntas y los tapones se venden por separado)



QJS-B3-MAA



QJS-S2-EM

El cuerpo de boquilla de torreta de la serie QJS-D utiliza un diseño modular que permite soluciones altamente personalizadas que se adaptan mejor a su aspersora y a sus necesidades de aplicación. Elija el tamaño de la barra, la posición de entrada, la disposición de salida y el mecanismo de cierre de la boquilla que mejor funcione.

- El cuerpo de boquilla apilable con salida múltiple, con torreta, es ideal para aspersoras montadas, de arrastre y de autopropulsión.
- Se ofrece la configuración de la barra húmeda con opción de entrada inferior o lateral en seis diámetros diferentes de barras (1/2", 3/4", 1", 20 mm, 25 mm y 28 mm).
- Puede equiparse con cualquier combinación de cierres de punta TeeJet ChemSaver®, incluidas las válvulas de retención neumática, eléctrica, manual o por resorte.
- Elija entre una gran variedad de configuraciones.
- Las piezas que entran en contacto con el líquido son de nylon y FKM.
- Presión máxima de trabajo de hasta 20 bar en función del ChemSaver utilizado.
- Tasa de flujo de hasta 10.4 l/min con una caída de presión de 0.34 bar y 15.1 l/min con una caída de presión de 0.7 bar en función del ChemSaver utilizado.
- Consulte las páginas 134-135 para obtener información adicional sobre los cierres ChemSaver.



QJS-D-1-EM-5-P



QJS-D-1-CM-3-P

EJEMPLO DE UN NÚMERO DE PIEZA DE LA VÁLVULA

Q J S - D - 2 0 M M - - C M - 3 - - P - -



ESTILO SPLIT EYELET	
D	Estándar
I	Entrada de alta resistencia

TAMAÑOS DE ABRAZADERA	
20 MM	Tubería de 20 mm
25 MM	Tubería de 25 mm
28 MM	Tubería de 28 mm
1/2	Tubo de 1/2"
3/4	Tubo de 3/4"
1	Tubo de 1"

FLUJÓMETRO	
A	Lado A
B	Lado B
C	Ambos
EN BLANCO	Ninguno

TIPO DE CIERRE SUPERIOR E INFERIOR	
C	ChemSaver estándar
M	ChemSaver manual
E	12V e-ChemSaver
V	24V e-ChemSaver
A	Air ChemSaver
X	Sin ChemSaver

Nota: El cierre superior controla los lados A y B; el cierre inferior controla la salida inferior.

Nota: Los conjuntos se orientan con el split eyelet apuntando hacia adelante. El lado A es el más cercano a la clavija de la bisagra de la abrazadera superior; el lado B es el opuesto. La posición 1* representa la salida más cercana a la barra (cuando se apilan perpendiculares a la barra) o el extremo izquierdo (cuando se apilan paralelos a la barra).

TIPO TORRETA/CIERRE	
3	Cuerpo de torreta de 3 salidas
5	Cuerpo de torreta de 5 salidas
C	Cuerpo con válvula de retención de 1 bar
M	Cuerpo con ChemSaver® manual
E	Cuerpo con e-ChemSaver® de 12 V
V	Cuerpo con e-ChemSaver® de 24 V
A	Cuerpo con Air ChemSaver®
X	Cuerpo sin ChemSaver®
P	Tapa superior
EN BLANCO	Ninguno

Nota: La posición 1 representa la salida más cercana a la barra o más a la izquierda. Los códigos 3, 5 o P sólo pueden seleccionarse en la posición 1. Si se selecciona el código 3, 5 o P, las posiciones 2 y 3 deben estar en blanco.

Nota: Consulte la hoja de datos DS58585-1 o la lista de piezas PLQJS-D para obtener más información.

COMPONENTES DEL AGUILLÓN (BARRA)

El cuerpo de boquilla de salida dividida QJS-Y utiliza un diseño modular que permite soluciones altamente personalizadas que se adaptan mejor a su aspersora y a sus necesidades de aplicación. Elija el tamaño de la barra, la posición de entrada, la disposición de salida y el mecanismo de cierre de la boquilla que mejor funcione.

- Cuerpo de boquilla modular de dos salidas, con configuración única en Y, ideal para aspersoras equipadas con sistemas de control de puntas de aspersión PWM.
- Se ofrece la configuración de la barra húmeda con opción de entrada inferior o lateral en seis diámetros diferentes de barras (1/2", 3/4", 1", 20 mm, 25 mm y 28 mm).
- Puede equiparse con cualquier combinación de cierres de punta TeeJet ChemSaver®, incluidas las válvulas de retención neumática, eléctrica, manual o por resorte.
- Dispone de dos salidas con varias configuraciones.
- Las piezas que entran en contacto con el líquido son de nylon y FKM.
- Presión máxima de trabajo de hasta 20 bar en función del ChemSaver utilizado.
- Tasa de flujo de hasta 10.4 l/min con una caída de presión de 0.34 bar y 15.1 l/min con una caída de presión de 0.7 bar en función del ChemSaver utilizado.
- Consulte las páginas 134–135 para obtener información adicional sobre los cierres ChemSaver.



QJS-YN-1-SE-SX

EJEMPLO DE UN NÚMERO DE PIEZA DE LA VÁLVULA

IZQUIERDA
DERECHA
QJS-YN-20MM-SE-SM

ORIENTACIÓN	
F	Entrada inferior con flujómetro
H	Entrada inferior de alta resistencia
N	Entrada Inferior
R	Entrada lateral alta resistencia
X	Entrada inferior de alta resistencia con flujómetro

TAMAÑO DEL TUBO	
20 mm	Tubería de 20 mm
25 mm	Tubería de 25 mm
28 mm	Tubería de 28 mm
1/2	Tubo de 1/2"
3/4	Tubo de 3/4"
1	Tubo de 1"

SALIDAS Y TIPO DE CIERRE	
C	ChemSaver® estándar
M	ChemSaver manual
E	12V e-ChemSaver
V	24V e-ChemSaver
A	Air ChemSaver
X	Sin ChemSaver
P	Tapa superior QJS
SC	Tapa superior del cuerpo lateral
SM	Cuerpo lateral con ChemSaver manual
SE	Cuerpo lateral e-ChemSaver de 12 V
SV	Cuerpo lateral e-ChemSaver de 24 V
SA	Cuerpo lateral Air ChemSaver
SX	Cuerpo lateral ChemSaver
EN BLANCO	Ninguno

COMPONENTES DEL AGUILLÓN (BARRA)

QJ370

- Disponible con 3 o 5 posiciones de aspersión para facilitar el cambio de puntas de aspersión o el lavado rápido de la barra.
- Cierre positivo entre cada posición.
- Alineación automática de la aspersión mediante puntas de aspersión de abanico plano.
- Presión máxima de trabajo de 20 bar.
- Entrada inferior o lateral en seis diámetros diferentes de barras: ½", ¾", 1", 20 mm, 25 mm y 28 mm.
- Incluye válvula de retención de diafragma ChemSaver® para un cierre antigoteo. El diafragma estándar se abre a 0.7 bar. Consulte la página 135 para conocer las capacidades adicionales de resorte ChemSaver® 21950.
- Diafragma y juntas tóricas de FKM estándar.
- También disponible con válvulas de cierre opcionales Air ChemSaver® o e-ChemSaver, consulte las páginas 134-135 para obtener información adicional.
- Tasa de flujo de QJ373: 9.8 l/min con una caída de presión de 0.34 bar; 13.6 l/min con una caída de presión de 0.7 bar.
- Tasa de flujo de QJ375: 9.1 l/min con una caída de presión de 0.34 bar; 12.9 l/min con una caída de presión de 0.69 bar.
- Se monta en un orificio de 9.5 mm taladrado en un tubo o tubería (opción de entrada de 7 mm disponible en tamaño de ½").
- Receptáculo hexagonal moldeado en la abrazadera superior para fijar a superficies planas. Admite pernos de ⅝" o M8.
- La abrazadera superior con bisagras reduce el tiempo de montaje y se ajusta a los canales comunes de la barra.
- El tubo de entrada con muescas permite un drenaje más completo de la barra y reduce la acumulación de sedimento.



QJ373

NÚMERO DE PIEZA	NÚMERO DE SALIDAS DE ASPERSIÓN	PARA FIJAR A
QJ373-20MM-NYB	3	Tubería de 20 mm
QJ373-25MM-NYB	3	Tubería de 25 mm
QJ373-28MM-NYB	3	Tubería de 28 mm
QJ373-1/2-NYB	3	Tubo de ½"
QJ373-1/2-6MM-NYB	3	Tubo de ½"
QJ373-3/4-NYB	3	Tubo de ¾"
QJ373-1-NYB	3	Tubo de 1"

Nota: Los cuerpos QJ370 están disponibles con la válvula de retención en el lado izquierdo (visto con el tapón hacia usted). Añada -L después de QJ373 en la referencia. Ejemplo: QJ373-L-1-NYB.



QJ373

QJ375

NÚMERO DE PIEZA	NÚMERO DE SALIDAS DE ASPERSIÓN	PARA FIJAR A
QJ375-20MM-NYB	5	Tubería de 20 mm
QJ375-25MM-NYB	5	Tubería de 25 mm
QJ375-28MM-NYB	5	Tubería de 28 mm
QJ375-1/2-NYB	5	Tubo de ½"
QJ375-1/2-6MM-NYB	5	Tubo de ½"
QJ375-3/4-NYB	5	Tubo de ¾"
QJ375-1-NYB	5	Tubo de 1"

Nota: Los cuerpos QJ370 están disponibles con la válvula de retención en el lado izquierdo (visto con el tapón hacia usted). Añada -L después de QJ375 en la referencia. Ejemplo: QJ375-L-1-NYB.



QJ375

SERIE QJ360C

- Disponible con 3, 4 o 5 posiciones de aspersión para facilitar el cambio de puntas de aspersión o el lavado rápido de la barra.
- Cierre positivo entre cada posición.
- Alineación automática de la aspersión mediante puntas de aspersión de abanico plano.
- Presión máxima de trabajo de 20 bar.
- Disponible para tuberías de 25 mm, ½", ¾" y 1".
- Incluye válvula de retención de diafragma ChemSaver® para un cierre antigoteo. El diafragma estándar se abre a 0.7 bar. Consulte la página 135 para conocer las capacidades adicionales de resorte ChemSaver 21950.
- Diafragma estándar de EPDM con FKM disponible como opción.
- También disponible con válvulas de cierre opcionales Air ChemSaver o e-ChemSaver, consulte las páginas 134-135 para obtener información adicional.
- Tasa de flujo: 8.5 l/min con una caída de presión de 0.34 bar, 12.0 l/min con una caída de presión de 0.69 bar.



- Se monta en un orificio de 9.5 mm taladrado en un tubo o tubería (opción de entrada de 7 mm disponible en tamaño de ½").
- Receptáculo hexagonal moldeado en la abrazadera superior para fijar a superficies planas. Admite pernos de 5/16" o M8.
- La abrazadera superior con bisagras reduce el tiempo de montaje y se ajusta a los canales comunes de la barra.

SERIE QJ360E

- Disponible sólo para tuberías de 20 mm de D. E.
- Tasa de flujo: 5.7 l/min con una caída de presión de 0.34 bar, 8.0 l/min con una caída de presión de 0.69 bar.
- Cavidad interna reducida para aumentar la velocidad de cierre del ChemSaver.
- El tubo de entrada con muescas permite un drenaje más completo de la barra y reduce la acumulación de sedimento.



QJ363C
QJ363E



QJ364C
QJ364E



QJ365C
QJ365E

QJ363

NÚMERO DE PIEZA	NÚMERO DE SALIDAS DE ASPERSIÓN	PARA FIJAR A
QJ363E-20MM-NYB	3	Tubería de 20 mm
QJ363C-25MM-NYB	3	Tubería de 25 mm
QJ363C-1/2-NYB	3	Tubo de ½"
QJ363C-1/2-6MM-NYB	3	Tubo de ½"
QJ363C-3/4-NYB	3	Tubo de ¾"
QJ363C-1-NYB	3	Tubo de 1"

QJ364

NÚMERO DE PIEZA	NÚMERO DE SALIDAS DE ASPERSIÓN	PARA FIJAR A
QJ364E-20MM-NYB	4	Tubería de 20 mm
QJ364C-25MM-NYB	4	Tubería de 25 mm
QJ364C-1/2-NYB	4	Tubo de ½"
QJ364C-1/2-6MM-NYB	4	Tubo de ½"
QJ364C-3/4-NYB	4	Tubo de ¾"
QJ364C-1-NYB	4	Tubo de 1"

QJ365

NÚMERO DE PIEZA	NÚMERO DE SALIDAS DE ASPERSIÓN	PARA FIJAR A
QJ365E-20MM-NYB	5	Tubería de 20 mm
QJ365C-25MM-NYB	5	Tubería de 25 mm
QJ365C-1/2-NYB	5	Tubo de ½"
QJ365C-1/2-6MM-NYB	5	Tubo de ½"
QJ365C-3/4-NYB	5	Tubo de ¾"
QJ365C-1-NYB	5	Tubo de 1"

QJ370

- Disponible con 3 o 5 posiciones de aspersión para facilitar el cambio de puntas de aspersión o el lavado rápido de la barra.
- Cierre positivo entre cada posición de aspersión.
- Alineación automática de la aspersión mediante puntas de aspersión de abanico plano.
- Presión máxima de trabajo de 20 bar.
- Disponible con conectores de manguera simple o doble en tres tamaños: ½", ¾", 1".
- Incluye válvula de retención de diafragma ChemSaver® para un cierre antigoteo. El diafragma estándar se abre a 0.7 bar. Consulte la página 135 para conocer las capacidades adicionales de resorte ChemSaver 21950.
- Diafragma estándar de FKM con juntas tóricas.
- También disponible con válvulas de cierre opcionales Air ChemSaver o e-ChemSaver, consulte las páginas 134–135 para obtener información adicional.
- El diseño duradero monta el cuerpo en lo alto de la estructura de la barra para una máxima protección.
- Tasa de flujo de J373: 9.8 l/min con una caída de presión de 0.34 bar; 13.6 l/min con una caída de presión de 0.7 bar.
- Tasa de flujo de QJ375: 9.1 l/min con una caída de presión de 0.34 bar; 12.9 l/min con una caída de presión de 0.69 bar.
- Receptáculo hexagonal moldeado en la abrazadera superior para fijar a superficies planas. Admite pernos de 5/16" o M8. Abrazadera superior opcional para perno M6.



QJ373

NÚMERO DE PIEZA			NÚMERO DE SALIDAS DE ASPERSIÓN	PARA ADAPTARSE AL D. I. DE LA MANGUERA
SIMPLE IZQUIERDA	SIMPLE DERECHA	DOBLE		
QJ373-500-1-NYB	QJ373-500-1R-NYB	QJ373-500-2-NYB	3	½"
QJ373-750-1-NYB	QJ373-750-1R-NYB	QJ373-750-2-NYB	3	¾"
QJ373-1000-1-NYB	QJ373-1000-1R-NYB	QJ373-1000-2-NYB	3	1"



QJ373

QJ375

NÚMERO DE PIEZA			NÚMERO DE SALIDAS DE ASPERSIÓN	PARA ADAPTARSE AL D. I. DE LA MANGUERA
SIMPLE IZQUIERDA	SIMPLE DERECHA	DOBLE		
QJ375-500-1-NYB	QJ375-500-1R-NYB	QJ375-500-2-NYB	5	½"
QJ375-750-1-NYB	QJ375-750-1R-NYB	QJ375-750-2-NYB	5	¾"
QJ375-1000-1-NYB	QJ375-1000-1R-NYB	QJ375-1000-2-NYB	5	1"

Nota: Para M6 hexagonal en la abrazadera superior especifique -6 en el número de pieza. Ejemplo: QJ375-750-2-6-NYB



QJ375

SERIE QJ360C

- Disponible con 3, 4 o 5 posiciones de aspersión para facilitar el cambio de puntas de aspersión o el lavado rápido de la barra.
- Cierre positivo entre cada posición de aspersión.
- Alineación automática de la aspersión mediante puntas de aspersión de abanico plano.
- Presión máxima de trabajo de 20 bar.
- Disponible para adaptarse a tubos de conectores de manguera simple o doble de ½", ¾" y 1".
- Incluye válvula de retención de diafragma ChemSaver® para un cierre antigoteo. El diafragma estándar se abre a 0.7 bar. Consulte la página 135 para conocer las capacidades adicionales de resorte ChemSaver 21950.
- Diafragma estándar de EPDM con FKM disponible como opción.
- También disponible con válvulas de cierre opcionales Air ChemSaver o e-ChemSaver, consulte las páginas 134–135 para obtener información adicional.
- El diseño duradero monta el cuerpo en lo alto de la estructura de la barra para una máxima protección.



- Tasa de flujo: 8.5 l/min con una caída de presión de 0.34 bar, 12.0 l/min con una caída de presión de 0.69 bar.
- Receptáculo hexagonal moldeado en la abrazadera superior para fijar a superficies planas. Admite pernos de 5/16" o M8.
- La abrazadera superior con bisagras reduce el tiempo de montaje y se ajusta a los canales comunes de la barra.

QJ363C

NÚMERO DE PIEZA		NÚMERO DE SALIDAS DE ASPERSIÓN	PARA ADAPTARSE AL D. I. DE LA MANGUERA
SIMPLE	DOBLE		
QJ363C-500-1-NYB	QJ363C-500-2-NYB	3	½"
QJ363C-750-1-NYB	QJ363C-750-2-NYB	3	¾"
QJ363C-1000-1-NYB	QJ363C-1000-2-NYB	3	1"



QJ363C

QJ364C

NÚMERO DE PIEZA		NÚMERO DE SALIDAS DE ASPERSIÓN	PARA ADAPTARSE AL D. I. DE LA MANGUERA
SIMPLE	DOBLE		
QJ364C-500-1-NYB	QJ364C-500-2-NYB	4	½"
QJ364C-750-1-NYB	QJ364C-750-2-NYB	4	¾"
QJ364C-1000-1-NYB	QJ364C-1000-2-NYB	4	1"



QJ364C

QJ365C

NÚMERO DE PIEZA		NÚMERO DE SALIDAS DE ASPERSIÓN	PARA ADAPTARSE AL D. I. DE LA MANGUERA
SIMPLE	DOBLE		
QJ365C-500-1-NYB	QJ365C-500-2-NYB	5	½"
QJ365C-750-1-NYB	QJ365C-750-2-NYB	5	¾"
QJ365C-1000-1-NYB	QJ365C-1000-2-NYB	5	1"



QJ365C

- Salida de boquilla simple para fertilizante con tapa de cierre y 3, 4 o 5 posiciones de aspersión para facilitar el cambio de puntas de aspersión o el lavado rápido de la barra.
- Cierre positivo entre cada posición.
- Autoalineación automática con patrones de aspersión de abanico plano.
- Tasa de flujo: 8.5 l/min con una caída de presión de 0.34 bar a través de la torreta y 12.9 l/min a través de la salida de fertilizante, 12.0 l/min con una caída de presión de 0.69 bar a través de la torreta y 18.2 l/min a través de la salida de fertilizante.
- Presión máxima de 20 bar.
- Disponible en conexiones de tubo de 25 mm y montajes con un orificio de 9.5 mm taladrado en un tubo o tubería.
- Incluye válvula de retención de diafragma ChemSaver® para un cierre antigoteo. El diafragma estándar se abre a 0.7 bar. Consulte

la página 135 para conocer las capacidades adicionales de resorte ChemSaver 21950.

- Diafragma y juntas tóricas estándar de EPDM y Buna con FKM opcional.
- También disponible con válvulas de cierre opcionales Air ChemSaver o e-ChemSaver, consulte las páginas 134–135 para obtener información adicional.
- Receptáculo hexagonal moldeado en la abrazadera superior para fijar a superficies planas. Acepta pernos de 5/16" o M8.
- La abrazadera superior con bisagras reduce el tiempo de montaje y se ajusta a los canales comunes de la barra.

NÚMERO DE PIEZA	NÚMERO DE SALIDAS DE ASPERSIÓN	PARA FIJAR A
QJ363F-1-NYB	3 + 1	Tubo de 1"
QJ364F-1-NYB	4 + 1	Tubo de 1"
QJ365F-1-NYB	5 + 1	Tubo de 1"



CUERPO DE BOQUILLA QC360 QUICK TEEJET CON ADAPTADOR DE ACOPLAMIENTO DE LEVA DE FIJACIÓN

- Mismas características que los cuerpos de boquillas múltiples QJ360C.
- Cuerpo diseñado para encajar en acoplamientos estándares de leva de fijación que permiten un cambio rápido a puntas de aspersión de menor capacidad.
- La saliente de referencia mantiene el cuerpo correctamente orientado en el empalme.

- Tasa de flujo: 8.5 l/min con una caída de presión de 0.34 bar, 12.0 l/min con una caída de presión de 0.69 bar.
- El cuerpo de la punta de 32 mm de diámetro se adapta al acoplamiento de leva de fijación de 3/4".

NÚMERO DE PIEZA	NÚMERO DE SALIDAS DE ASPERSIÓN
QC363-NYB	3
QC364-NYB	4
QC365-NYB	5



- Salida de boquilla simple para fertilizante con tapa de cierre y 3, 4 o 5 posiciones de aspersión para facilitar el cambio de puntas de aspersión o el lavado rápido de la barra.
- Cierre positivo entre cada posición.
- Autoalineación automática con patrones de aspersión de abanico plano.
- Tasa de flujo: caída de presión de 0.5 bar para 8.5 l/min a través de la torreta y 12 l/min a través de la salida de fertilizante.
- Tasa de flujo: caída de presión de 0.69 bar para 12 l/min a través de la torreta y 18 l/min a través de la salida de fertilizante.
- Presión máxima de 20 bar.
- Disponible en conectores de manguera simple o doble de 25 mm.
- Incluye válvula de retención de diafragma ChemSaver para un cierre antigoteo. El diafragma estándar se abre a 1 bar. Consulte la página 135 para conocer las capacidades adicionales de resorte ChemSaver 21950.

- Diafragma y juntas tóricas estándar de EPDM y Buna con FKM opcional.
- Receptáculo hexagonal moldeado en la abrazadera superior para fijar a superficies planas (no utiliza abrazadera de barra seca). Acepta pernos de 5/16" o M8.
- También disponible con válvulas de cierre opcionales Air ChemSaver o e-ChemSaver®, consulte las páginas 134–135 para obtener información adicional.

- La abrazadera superior con bisagras reduce el tiempo de montaje y se ajusta a los canales comunes de la barra.

NÚMERO DE PIEZA		NÚMERO DE SALIDAS DE ASPERSIÓN	PARA ADAPTARSE AL D. I. DE LA MANGUERA
SIMPLE	DOBLE		
QJ363F-1000-1-NYB	QJ363F-1000-2-NYB	3 + 1	1"
QJ364F-1000-1-NYB	QJ364F-1000-2-NYB	4 + 1	
QJ365F-1000-1-NYB	QJ365F-1000-2-NYB	5 + 1	





QJ380

CUERPO DE BOQUILLA DE ALTO FLUJO QJ380

- El cuerpo de boquilla de salida múltiple de alta capacidad es ideal para aplicaciones de alta velocidad y gran volumen, incluido el fertilizante líquido.
- Disponible con tres posiciones de aspersión para facilitar el cambio de puntas de aspersión o el lavado rápido de la barra.
- Cierre positivo entre cada posición de aspersión.
- Alineación automática de la aspersión cuando se utilizan boquillas de aspersión de abanico plano.
- Presión máxima de trabajo de 10 bar.
- Disponible en tamaño de tubo de 3/4" o 1".
- Requiere un orificio de 9.5 mm taladrado en un tubo o tubería.
- Incluye válvula de retención de diafragma ChemSaver® de alta capacidad para un cierre antigoteo. El diafragma se abre a 0.8 bar.



- Tasa de flujo de 11.4 l/min con una caída de presión de 0.34 bar.
- Receptáculo hexagonal moldeado en la abrazadera superior para fijar a superficies planas. Admite pernos de 5/16" o M8.
- La abrazadera superior con bisagras reduce el tiempo de montaje y se ajusta a los canales comunes de la barra.
- Fabricadas de nylon y acetal con juntas y juntas tóricas de FKM.

NÚMERO DE PIEZA	NÚMERO DE SALIDAS DE ASPERSIÓN	PARA FIJAR A
QJ383-3/4-NYB	3	Tubo de 3/4"
QJ383-1-NYB	3	Tubo de 1"



QJ383F

CUERPO DE BOQUILLA DE ALTO FLUJO QJ380F CON SALIDA DE FERTILIZANTE

- Mismas características que el QJ380 estándar, con una salida adicional de alto flujo en la parte inferior del cuerpo.
- Se puede utilizar una salida adicional para aplicaciones de flujo muy alto, como fertilizantes líquidos.
- La tasa de flujo a través de la salida de fertilizante es de 17.0 l/min con una caída de presión de 0.34 bar.



NÚMERO DE PIEZA	NÚMERO DE SALIDAS DE ASPERSIÓN	PARA FIJAR A
QJ383F-3/4-NYB	3 + 1	Tubo de 3/4"
QJ383F-1-NYB	3 + 1	Tubo de 1"



CP98488-VI

ADAPTADOR PARA CUERPO DE BOQUILLA DE ALTO FLUJO CP98488-VI

- Reduce el orificio de entrada de la barra húmeda de 17.5 mm a 9.5 mm.

- Permite utilizar el cuerpo de la boquilla QJ380 en lugar de cuerpos de boquillas para barras húmedas de alto flujo que no sean de TeeJet.

COMPONENTES DEL AGUILLÓN (BARRA)



QJ7421

QJ7421-NYB

- Puede montarse en tubos de 1/2", 3/4" o 1" o en tuberías de tamaño equivalente.
- Los tamaños de 1/2" y 3/4" incluyen un orificio de montaje en el subconjunto de la abrazadera superior para el montaje en superficies planas.
- Se monta en un orificio de 9.5 mm taladrado en un tubo o tubería.
- Presión máxima de trabajo de 20 bar.

NÚMERO DE PIEZA	PARA FIJAR A	TAMAÑO DEL ORIFICIO PERFORADO	TAMAÑO DEL PERNO DE LA ABRAZADERA SUPERIOR
QJ7421-1/2-NYB	Tubo de 1/2"	9.5 mm	1/4"
QJ7421-3/4-NYB	Tubo de 3/4"	9.5 mm	1/4"
QJ7421-1-NYB	Tubo de 1"	9.5 mm	N/A

QJ17560A-NYB

- Puede montarse en tubos de 20 mm, 25 mm, 1/2", 3/4" o 1" o en tuberías de tamaño equivalente.
- Cuenta con cierre antigoteo ChemSaver. Requiere 0.7 bar en la boquilla para abrir la válvula de retención.
- Diafragma estándar de EPDM con FKM opcional disponible.
- Se monta en un orificio de 9.5 mm o 7.0 mm taladrado en un tubo o tubería.
- Todos los tamaños incluyen un orificio de montaje en el subconjunto de la abrazadera superior para el montaje en superficies planas.
- Presión máxima de trabajo de 20 bar.
- Tasa de flujo: 8.5 l/min con una caída de presión de 0.34 bar, 12.0 l/min con una caída de presión de 0.69 bar.



QJ17560A

NÚMERO DE PIEZA	PARA FIJAR A	TAMAÑO DEL ORIFICIO PERFORADO	TAMAÑO DEL PERNO DE LA ABRAZADERA SUPERIOR
QJ17560A-20MM-NYB	Tubería de 20 mm	9.5 mm	5/16" o M8
QJ17560A-20MMX7-NYB	Tubería de 20 mm	7.0 mm	5/16" o M8
QJ17560A-25MM-NYB	Tubería de 25 mm	9.5 mm	5/16" o M8
QJ17560A-1/2-NYB	Tubo de 1/2"	9.5 mm	5/16" o M8
QJ17560A-1/2X7-NYB	Tubo de 1/2"	7.0 mm	5/16" o M8
QJ17560A-3/4-NYB	Tubo de 3/4"	9.5 mm	5/16" o M8
QJ17560A-1-NYB	Tubo de 1"	9.5 mm	5/16" o M8

QJ22187-NYB

- Puede montarse en tubos de 1/2", 3/4" o 1" o en tuberías de tamaño equivalente.
- Los tamaños de 1/2" y 3/4" incluyen un orificio de montaje en el subconjunto de la abrazadera para el montaje en superficies planas.
- Permite el montaje lateral en una superficie plana para proteger el cuerpo de la boquilla.
- Cuenta con cierre antigoteo ChemSaver®. Requiere 0.7 bar en la boquilla para abrir la válvula de retención.
- Diafragma estándar de EPDM con FKM opcional disponible.
- Se monta en un orificio de 9.5 mm taladrado en un tubo o tubería.
- Presión máxima de trabajo de 20 bar.
- Tasa de flujo: 9.5 l/min con una caída de presión de 0.34 bar, 13.4 l/min con una caída de presión de 0.69 bar.



QJ22187

NÚMERO DE PIEZA	PARA FIJAR A	TAMAÑO DEL ORIFICIO PERFORADO	TAMAÑO DEL PERNO DE LA ABRAZADERA SUPERIOR
QJ22187-1/2-NYB	Tubo de 1/2"	9.5 mm	1/4"
QJ22187-3/4-NYB	Tubo de 3/4"	9.5 mm	1/4"
QJ22187-1-NYB	Tubo de 1"	9.5 mm	N/A

SERIE QJ100

- Conexiones de mangueras de 3/8", 1/2" y 3/4" de D. I.
- Presión máxima de trabajo de 9 bar.

NÚMERO DE PIEZA SIMPLE	NÚMERO DE PIEZA DOBLE	NÚMERO DE PIEZA TRIPLE	PARA ADAPTARSE A LA MANGUERA CON D. I. DE
18635-111-406-NYB	18636-112-406-NYB	18637-113-406-NYB	3/8"
18638-111-540-NYB	18639-112-540-NYB	18640-113-540-NYB	1/2"
18719-111-785-NYB	18720-112-785-NYB	18721-113-785-NYB	3/4"



VÁLVULA DE RETENCIÓN DE DIAFRAGMA SERIE QJ200

- Disponible con conectores de manguera simples, dobles o triples para mangueras de 3/8", 1/2" y 3/4" de D. I.
- Presión máxima de trabajo de 9 bar.
- Tasa de flujo: 8.5 l/min con una caída de presión de 0.34 bar, 12,0 l/min con una caída de presión de 0.69 bar.
- Cierre antigoteo con TeeJet ChemSaver®. Se abre a 0.7 bar. El diafragma estándar es de EPDM con FKM opcional.

NÚMERO DE PIEZA SIMPLE	NÚMERO DE PIEZA DOBLE	NÚMERO DE PIEZA TRIPLE	PARA ADAPTARSE A LA MANGUERA CON D. I. DE
19349-211-406-NYB	19350-212-406-NYB	19351-213-406-NYB	3/8"
19349-211-540-NYB	19350-212-540-NYB	19351-213-540-NYB	1/2"
19349-211-785-NYB	19350-212-785-NYB	19351-213-785-NYB	3/4"



VÁLVULA DE RETENCIÓN DE DIAFRAGMA SERIE QJ300

- El diseño de perfil bajo permite la máxima protección contra daños.
- Presión máxima de trabajo de 20 bar.
- Disponible con conectores de manguera simples y dobles para mangueras de 3/8", 1/2" y 3/4" de D. I.
- Tasa de flujo: 13.2 l/min con una caída de presión de 0.34 bar, 18.5 l/min con una caída de presión de 0.69 bar.
- Cierre antigoteo con TeeJet ChemSaver. Se abre a 0.7 bar. El diafragma estándar es de EPDM con FKM opcional.
- La serie QJ300 también está disponible en polipropileno. La presión máxima de trabajo es de 10 bar.

NÚMERO DE PIEZA SIMPLE	NÚMERO DE PIEZA DOBLE	PARA ADAPTARSE A LA MANGUERA CON D. I. DE
22251-311-375-NYB	22252-312-375-NYB	3/8"
22251-311-500-NYB	22252-312-500-NYB	1/2"
22251-311-750-NYB	22252-312-750-NYB	3/4"



Nota: Ver página 132 para abrazaderas de separación variable. Consulte la página 118 para las tapas Quick TeeJet.

SERIE QJ39685

- Utilizar con tapas Quick TeeJet.
- Conectores de manguera disponibles en tipos doble o simple (izquierda o derecha) para manguera de 1/2" de D. I.
- Cierre antigoteo TeeJet ChemSaver.
- Fabricado con materiales resistentes a la corrosión.
- Presión máxima de trabajo de 20 bar.
- QJ39684 utiliza una tuerca de nylon en lugar de tuerca de bronce.



Izquierdo Simple
QJ39685-1L-500-NYB



Doble
QJ39685-2-500-NYB



Derecho Simple
QJ39685-1R-500-NYB

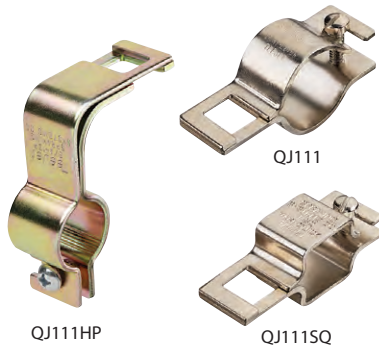

NÚMERO DE PIEZA (ACERO ENCHAPADO)	PARA ADAPTAR A
QJ111-1/2	Tubo de 1/2" (tubería de 13/16" y 7/8" de D. E.)
QJ111-3/4	Tubo de 3/4" (tubería de 1" y 11/16" de D. E.)
QJ111-1	Tubo de 1" (tubería de 11/8", 11/4" y 13/8" de D. E.)
QJ111-1-1/4	Tubo de 11/4" (tubería de 13/8" y 11/2" de D. E.)
QJ111HP-3/4	Tubo de 3/4" (tubería de 1" y 11/16" de D. E.)

NÚMERO DE PIEZA		PARA ADAPTAR A
ACERO ENCHAPADO	ACERO INOXIDABLE	
QJ111SQ-3/4	QJ111SQ-3/4-3045S	Tubería cuadrada de 3/4"
QJ111SQ-1	QJ111SQ-1-3045S	Tubería cuadrada de 1"
QJ111SQ-1-1/4	QJ111SQ-1-1/4-3045S	Tubería cuadrada de 11/4"
QJ111SQ-1-1/2	QJ111SQ-1-1/2-3045S	Tubería cuadrada de 11/2"

CONJUNTOS DE CUERPOS DE BOQUILLAS MÚLTIPLES



24230A

CUERPO DE BOQUILLA TRIPLE

- Diseñado para simplificar enormemente el cambio de puntas de aspersión en el campo.
- Proporciona tres posiciones de aspersión para facilitar el cambio de boquillas de aspersión o el lavado rápido de la barra.
- Cierre positivo entre cada posición de aspersión.
- Incluye válvula de retención de diafragma ChemSaver® para un cierre antigoteo. Se abre a 0.7 bar.

- Diafragma estándar de EPDM con FKM disponible como opción.
- Puede utilizarse con todos las tapas Quick TeeJet.
- Cuerpo de nylon.
- Presión máxima de trabajo de 9 bar.
- Disponible en conectores de manguera simples, dobles o triples de 1/2" y 3/4".
- Tasa de flujo: 6.0 l/min con una caída de presión de 0.34 bar, 8.6 l/min con una caída de presión de 0.69 bar.

NÚMERO DE PIEZA			PARA ADAPTARSE A LA MANGUERA
SIMPLE	DOBLE	TRIPLE	
24230A-1-540-NYB	24230A-2-540-NYB	24230A-3-540-NYB	1/2"
24230A-1-785-NYB	24230A-2-785-NYB	24230A-3-785-NYB	3/4"



24216A

24216A-NYB

- Puede montarse en tubos de 20 mm, 1/2", 3/4" o 1" o en tuberías de tamaño equivalente.
- Proporciona tres posiciones de aspersión para cambiar fácilmente las puntas de aspersión.
- Posición de cierre prevista entre cada posición de aspersión.
- Cuenta con cierre antigoteo ChemSaver. Requiere 0.7 bar en la boquilla para abrir la válvula de retención.

- Diafragma estándar de EPDM con FKM opcional disponible.
- Presión máxima de trabajo de 10 bar.
- Los tamaños de 1/2" y 3/4" incluyen un orificio de montaje en el subconjunto de la abrazadera superior para la fijación a superficies planas.
- Se monta en un orificio de 9.5 mm o 7 mm taladrado en un tubo o tubería.
- Tasa de flujo: 6.1 l/min con una caída de presión de 0.34 bar, 8.6 l/min con una caída de presión de 0.69 bar.

NÚMERO DE PIEZA	PARA FIJAR A	TAMAÑO DEL ORIFICIO PERFORADO	TAMAÑO DEL PERNO DE LA ABRAZADERA SUPERIOR
24216A-20MM-NYB	Tubería de 20 mm	9.5 mm	M8
24216A-20MMX7-NYB	Tubería de 20 mm	7.0 mm	M8
24216A-1/2-NYB	Tubo de 1/2"	9.5 mm	1/4"
24216A-1/2X7-NYB	Tubo de 1/2"	7.0 mm	1/4"
24216A-1/2M-NYB	Tubo de 1/2"	9.5 mm	M8
24216A-3/4-NYB	Tubo de 3/4"	9.5 mm	1/4"
24216A-1-NYB	Tubo de 1"	9.5 mm	N/A

En este tipo de cuerpo de boquilla, la válvula de retención de diafragma forma parte integral del conjunto de la boquilla. Este diseño elimina la caída de presión asociada con las válvulas de retención de tipo bola. El diafragma con resorte proporciona un cierre seguro. Desarrollados originalmente para su uso en aspersión aérea, los cuerpos de boquilla de este diseño se utilizan ahora ampliamente en cualquier lugar donde se requiera un cierre antigoteo. Para presiones máximas de trabajo de 9 bar.

Conjunto típico



8355

Fabricada de nylon con conjunto de tapa superior de nylon/polipropileno. La válvula de retención se abre con una presión de 0.7 bar. Conexiones de entrada de 1/8" o 1/4" NPT (H) a elegir. La tasa de flujo para 1/8" es de 11.4 l/min con una caída de presión de 0.34 bar. La tasa de flujo para 1/4" es de 15 l/min con una caída de presión de 0.34 bar. Longitud total de 70 mm.



12328-NYB

Fabricada de nylon con bonete de acetal. La válvula de retención se abre con una presión de 0.5 bar. Conexiones de entrada (M) y de salida (H). Posibilidad de elegir entre tamaños de 1/2" y 3/4" NPT. La tasa de flujo de 1/2" es de 45 l/min con una caída de presión de 0.34 bar. La tasa de flujo de 3/4" es de 61 l/min con una caída de presión de 0.34 bar. Longitud total de 76 mm.



8360

Fabricada de nylon con conjunto de tapa superior de nylon/polipropileno. La válvula de retención se abre con una presión de 0.7 bar. Conexión de entrada de 1/4" NPT (M). Tasa de flujo de 8.5 l/min con una caída de presión de 0.34 bar. Longitud total de 51 mm.



CUERPOS DE BOQUILLA DE VÁLVULAS DE RETENCIÓN DE DIAFRAGMA CHEMSAVER®

Similar en diseño y rendimiento a los cuerpos de boquilla TeeJet con válvula de retención de diafragma, pero con conexiones de salida de rosca de tubo para boquillas de aspersión en lugar de puntas de aspersión y tapas TeeJet. Para presiones máximas de trabajo de 9 bar.

4664B

Fabricado de bronce o aluminio. La válvula de retención se abre con una presión de 0.5 bar. Conexión de entrada de 1/8" NPT (H). Tasa de flujo de 7.5 l/min con una caída de presión de 0.34 bar. Longitud total de 59 mm.



4666B

Fabricado de bronce. Conexiones de entrada y salida de 1/8" NPT (H). Tasa de flujo de 7.5 l/min con una caída de presión de 0.34 bar. Longitud total de 49 mm. La válvula de retención se abre con una presión de 0.5 bar.



6140A

Fabricado de bronce o aluminio. La válvula de retención se abre con una presión de 0.5 bar. Conexiones de entrada de 1/4" y 3/8" NPT (H). La conexión de salida tiene rosca exterior doble de 1/2" NPT (M) y rosca interior de 3/8" NPT (H). Tasa de flujo de 17 l/min con una caída de presión de 0.34 bar. Longitud total de 61 mm.



6135A

Fabricado de bronce o aluminio. La válvula de retención se abre con una presión de 0.5 bar. Conexiones de entrada de 1/4" y 3/8" NPT (H). Tasa de flujo de 17 l/min con una caída de presión de 0.34 bar. Longitud total de 67 mm.



(B)10742A

Fabricado de bronce o aluminio. La válvula de retención se abre con una presión de 0.5 bar. Conexiones de entrada (M) y salida (H) de 1/4" NPT. Longitud total de 37 mm. Tasa de flujo de 8.5 l/min con una caída de presión de 0.34 bar.



(B)=BSPT

VÁLVULA 115880 DYNAJET®

El e-ChemSaver® 115880 es un cierre accionado por solenoide compatible con una amplia gama de cuerpos de boquilla TeeJet equipados con una válvula de retención de diafragma. Está pensado principalmente para su uso con DynaJet u otros sistemas de control PWM.

- La válvula está normalmente cerrada y se abre cuando se activa el solenoide.
- Los materiales que entran en contacto con el líquido son acero inoxidable y FKM.
- Se utiliza con la mayoría de los cuerpos de boquilla TeeJet equipados con válvula de retención de diafragma.
- Presión máxima de aspersión de 6.8 bar a voltaje mínimo (12 V o 24 V).
- 2.27 l/min con una caída de presión de 0.34 bar y 3.0 l/min con una caída de presión de 0.7 bar.
- Disponible en versión de 12 o 24 voltios de CC.
- Conector MetriPack de 2 clavijas moldeado en el cuerpo para una conexión eléctrica limpia y hermética a la intemperie.
- Consumo de corriente de 0.9 amperios (10 vatios) a 12 voltios de CC.
- Se puede pedir con el cable de alimentación 98522-2 (consulte la hoja de datos de DS98552). DS98552 es válido para las válvulas 115880, 116280 y 116950.
- La alimentación fluida debe filtrarse a través de un filtro de malla de 80 o más fina.



115880

NÚMERO DE PIEZA	VOLTAJE (CC)	PARA USO CON EL CUERPO DE BOQUILLA TEEJET
115880-1-12-*	12	QJ17560A, QJ360E, QJ200, QJ300, 24216A, 24230A, QJ39685, QJP19011, QJ(T)8360, 8360, 13431, Cuerpos de PTC
115880-1-24-*	24	
115880-2-12-*	12	QJ360C, QJ360F, QJ370, QJ22187, QJ8355, 8355
115880-2-24-*	24	
115880-4-12-*	12	QJS
115880-4-24-*	24	
115880-6-12	12	Cuerpos de boquilla Wilger
115880-6-24	24	
115880-7-12	12	Cuerpos de boquilla Arag®/Hypro®
115880-7-24	24	

*Especifique la longitud del cable en el número de pieza: 05 (0.5 m), 15 (1.5 m), 30 (3.0 m), 60 (6.0 m), 200 (20.0 m) o en blanco (sin cable).

VÁLVULA 116280 DYNAJET® HF

- Diseñada para aplicaciones PWM que requieren flujos más altos.
- Presión nominal máxima: 7.0 bar (12 V o 24 V).
- Flujo de 2.27 l/min con una caída de presión de 0.34 bar.
- Flujo de 3.41 l/min con una caída de presión de 0.69 bar.
- Disponible en versiones de 12 o 24 V de CC.
- Consumo máximo de corriente de 1.17 amperios (14 vatios) a 12 voltios.
- Piezas que entran en contacto con el líquido de acero inoxidable/FKM.
- Disponible para adaptarse a la mayoría de los cuerpos de boquilla TeeJet con válvulas de retención de diafragma.
- Junta universal que se adapta a todos los cuerpos Quick TeeJet.
- No se necesitan modelos específicos de válvulas de cuerpo de boquilla.



116280



116950

VÁLVULA 116950 ECOSTOP™ E-CHEMSAVER

- Diseñada para el cierre de puntas en aplicaciones de control de boquillas individuales.
- No es lo suficientemente rápida para aplicaciones PWM.
- Presión nominal máxima: 7.0 bar (12 V o 24 V).
- Flujo de 2.8 l/min con una caída de presión de 0.34 bar.
- Flujo de 4.1 l/min con una caída de presión de 0.69 bar.
- Disponible en versiones de 12 o 24 V de CC.
- Consumo máximo de corriente de 0.47 amperios (5.6 vatios) a 12 voltios.
- Acero inoxidable, FKM, PEEK - tapa de interfaz, bobina.
- Junta universal que se adapta a todos los cuerpos Quick TeeJet.
- No se necesitan modelos específicos de válvulas de cuerpo de boquilla.

CÓMO PEDIR

1 1 5 8 8 0 - 1 - * - * *

Válvula DynaJet

1 1 6 2 8 0 - * - * *

Válvula de alto flujo DynaJet

1 1 6 9 5 0 - * - * *

Válvula e-ChemSaver ES

* Voltaje

** Longitud del cable

LLAVE DE LA VÁLVULA DYNAJET®

- El práctico diseño multiherramienta es imprescindible para cualquier aspersora equipada con cierres de punta e-ChemSaver o válvulas DynaJet.
- Diseñada para facilitar la instalación, extracción y desmontaje de los cierres de punta e-ChemSaver y válvulas DynaJet.
- También permite instalar y retirar rápidamente la tapa TeeJet y orientar varias boquillas roscadas y puntas de aspersión.
- Fabricada de nylon para una buena resistencia y vida útil.



CP116231-NYB

CIERRE 55300 AIR CHEMSAVER®

La válvula de cierre 55300 Air ChemSaver está diseñada como válvula neumática para su uso en conjuntos de boquillas Quick TeeJet®. Se utiliza presión de aire para abrir la válvula y un resorte para cerrarla.

- Los materiales que entran en contacto con el líquido incluyen polipropileno, Kynar® y FKM.
- Presión de aire mínima de 3.1 bar.
- Presión máxima del líquido de 10 bar.
- El accesorio de entrada de aire gira alrededor del cuerpo y admite acoples con conexión a presión de 6 mm para una instalación rápida.
- La válvula normalmente está cerrada.
- El bajo consumo de aire por ciclo reduce la carga del sistema de suministro de aire.
- 55300-1 es para uso con cuerpos de boquilla de la serie QJS.



55300



58140

CIERRE MANUAL CHEMSAVER 58140

- Utilice en cualquier aplicación en la que el cierre individual sea importante, como en las aspersoras para campos de golf.
- Se adapta a cualquier cuerpo de boquilla Quick TeeJet con válvula de retención de diafragma.
- Con el anillo de retención totalmente abierta (giro en sentido contrario a las manecillas del reloj), funciona como una válvula de retención de diafragma estándar de 0.7 bar.
- Con el anillo de retención totalmente cerrado (giran en sentido de las manecillas del reloj), se cierra todo el flujo a través del cuerpo de la boquilla. Cierre manual ChemSaver
- Presión nominal máxima de 10 bar.
- Fabricado de nylon.

CÓMO PEDIR

5 5 3 0 0 o 5 5 3 0 0 - 1

Cierre Air ChemSaver

5 8 1 4 0 - N Y B

Cierre manual ChemSaver

CUERPO DE LA BOQUILLA VÁLVULAS DE RETENCIÓN CHEMSAVER®

VÁLVULAS DE RETENCIÓN DE DIAFRAGMA CHEMSAVER	DESPIECE				NÚMERO DE PIEZA	PRESIÓN APROXIMADA DE APERTURA														
<p>Extremo posterior de las válvulas de retención de diafragma (bronce)</p>	<p>CP6227-TEF Diafragma PTFE (opcional) Para utilizar con el diafragma 4620</p>	<p>CP4620-FA Diafragma Fairprene® o FKM</p>	<p>9758 Subconjunto de tapa superior Bronce, aluminio</p>	<p>CP4624 Retenedor Bronce, aluminio</p>																
	<p>Extremo posterior de las válvulas de retención de diafragma (nylon)</p>	<p>CP6227-TEF Diafragma PTFE (opcional) Para utilizar con el diafragma 4620</p>	<p>CP21953-EPR* Diafragma EPDM o FKM</p>	<p>21950-*-NYB Conjunto de tapas superiores ChemSaver Nylon/polipropileno</p>																
<p>QJS</p>	<p>CP56709-VI EPDM también disponible</p>	<p>56714-NYB Subconjunto de tapa superior</p>	<p>CP56711-NYB Anillo de retención</p>																	
	<p>*La saliente del diafragma encaja en el orificio del conjunto de la tapa superior.</p>																			
					<table border="1"> <thead> <tr> <th>NÚMERO DE PIEZA</th> <th>PRESIÓN APROXIMADA DE APERTURA</th> </tr> </thead> <tbody> <tr> <td>21950-2-NYB</td> <td>0.14 bar</td> </tr> <tr> <td>21950-5-NYB</td> <td>0.34 bar</td> </tr> <tr> <td>21950-8-NYB</td> <td>0.6 bar</td> </tr> <tr> <td>21950-10-NYB</td> <td>0.7 bar</td> </tr> <tr> <td>21950-15-NY</td> <td>1 bar</td> </tr> <tr> <td>21950-20-NYB</td> <td>1.4 bar</td> </tr> </tbody> </table>	NÚMERO DE PIEZA	PRESIÓN APROXIMADA DE APERTURA	21950-2-NYB	0.14 bar	21950-5-NYB	0.34 bar	21950-8-NYB	0.6 bar	21950-10-NYB	0.7 bar	21950-15-NY	1 bar	21950-20-NYB	1.4 bar	
NÚMERO DE PIEZA	PRESIÓN APROXIMADA DE APERTURA																			
21950-2-NYB	0.14 bar																			
21950-5-NYB	0.34 bar																			
21950-8-NYB	0.6 bar																			
21950-10-NYB	0.7 bar																			
21950-15-NY	1 bar																			
21950-20-NYB	1.4 bar																			



QJ8360-NYB



QJT8360-NYB
QJP19011-NYB

QJT8360-NYB, QJP19011-NYB Y QJ8360-NYB

- Modificable a un sistema Quick TeeJet.
- Cuenta con cierre antigoteo ChemSaver®. Requiere 0.7 bar en la boquilla para abrir la válvula de retención.
- Diafragma estándar de EPDM con FKM opcional disponible bajo pedido.
- Presión máxima de trabajo de 20 bar.
- Tasa de flujo: 8.5 l/min con una caída de presión de 0.34 bar, 12.0 l/min con una caída de presión de 0.69 bar.

NÚMERO DE PIEZA	ENTRADA
QJ(B)8360-NYB	Rosca de ¼" (M)
QJT8360-NYB	Rosca TeeJet de 1/16"-16 (F)
QJP19011-NYB	Rosca BSPP de 3/8" (F)
QJ8360-1/4F-NYB	Rosca de ¼" (F)

(B)=BSPT

QJ8355-NYB

- Permite utilizar el sistema Quick TeeJet con conexiones hembra de 1/8" y 1/4" NPT.
- El montaje lateral protege el cuerpo de la boquilla.
- Cierre antigoteo. Requiere 0.7 bar en la boquilla para abrir la válvula de retención.
- Diafragma estándar de EPDM con FKM opcional disponible bajo pedido.
- Presión máxima de trabajo de 20 bar.
- Tasa de flujo: 8.5 l/min con una caída de presión de 0.34 bar, 12.0 l/min con una caída de presión de 0.69.



NÚMERO DE PIEZA	ENTRADA
QJ8355-1/8-NYB	1/8" (F)
QJ8355-1/4-NYB	1/4" (F)

QJ1/4TT-NYB

- Permite utilizar el sistema Quick TeeJet con conexiones macho de ¼" NPT y BSPT.
- Presión máxima de trabajo de 20 bar.



NÚMERO DE PIEZA	ENTRADA
QJ(B)1/4TT-NYB	Rosca de ¼" (M)

(B)=BSPT

QJ1/4T-NYB Y QJT-NYB

- QJ1/4T-NYB permite utilizar el sistema Quick TeeJet con conexiones hembra de ¼" NPT y BSPT.
- QJT-NYB permite el uso del sistema Quick TeeJet con rosca estándar TeeJet de 1/16"-16.
- Presión máxima de trabajo de 20 bar.



NÚMERO DE PIEZA	ENTRADA
(B)QJ1/4T-NYB	Rosca de ¼" (F)
QJT-NYB	Rosca TeeJet de 1/16"-16 (F)

(B)=BSPT

22674-1/4-NYB

- Permite utilizar el sistema Quick TeeJet con conexiones macho de ¼" NPT o BSPT.

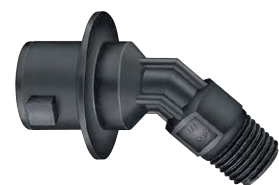

NÚMERO DE PIEZA	ENTRADA
(B) 22674-1/4-NYB	Rosca de ¼" (M)

(B)=BSPT

QJ90-1-NYR

- Se acopla a los cuerpos Quick TeeJet® estándar.
- Cuerpo de nylon para mayor resistencia y durabilidad, con junta de EPDM (FKM opcional).
- La salida se acopla a las tapas Quick TeeJet y puntas de aspersión TeeJet.
- El codo de 90° de una pieza es ideal para la instalación de boquillas TK-VS FloodJet® y TF-VS o TF-VP Turbo FloodJet® en cuerpos de boquillas de una o varias salidas. La orientación adecuada de la punta de aspersión mejora la calidad de la distribución de la aspersión.
- La salida del adaptador acepta filtros de punta estándar.



QJ90-2-NYR

- Se adapta a los cuerpos Quick TeeJet estándar.
- Fabricado de nylon con junta CP19438-EPR (incluida).
- Utilice con la tapa y la junta Quick TeeJet para una alineación automática cuando utilice puntas de aspersión de abanico plano.
- Ángulo incluido de 90° entre las salidas. Cuando se utiliza con puntas de abanico plano estándar produce un patrón de aspersión doble para mejorar la cobertura y la penetración del dosel.



50854-NYB

- Para utilizar con cuerpos de boquilla Quick TeeJet para extender la longitud del cuerpo 2.5 cm.
- Se utiliza para eliminar la interferencia del patrón de aspersión con la estructura o los protectores de la barra aspersora, especialmente con puntas de aspersión doble o de fertilizante.
- Cuerpo de nylon con junta de EPDM.



55240-CELR

- Convierte la conexión del cuerpo de boquilla de encaje a presión Hardi® en una conexión Quick TeeJet para facilitar la instalación de puntas TeeJet. Especialmente útil para puntas AIC, XRC, SJ7A y TTI60.
- Fabricado de acetal con junta de EPDM para mayor durabilidad y resistencia química.
- Admite filtros de punta estándar.



QJ-W-PP

- Convierte la conexión del cuerpo de la boquilla Wilger en una conexión Quick TeeJet.
- Fabricado de polipropileno con junta tórica de Buna.



NÚMERO DE PIEZA	PRESIÓN MÁXIMA DE TRABAJO	PARA ADAPTAR A
QJ90-1-NYR	20 bar	Quick TeeJet
QJ90-2-NYR	20 bar	Quick TeeJet
50854-NYB	20 bar	Quick TeeJet
55240-CELR	10 bar	Encaje a presión Hardi
QJ-W-PP	10 bar	Wilger Combo-Jet®
QJ-W-PP-10X	10 bar	Wilger Combo-Jet (cant. 10)

HERRAMIENTA DE INSTALACIÓN Y EXTRACCIÓN DE TAPAS CP116232-NY

- El práctico diseño multiherramienta es imprescindible para todas las aspersoras.
- Diseñado para facilitar la instalación y extracción de las tapas Quick TeeJet, las válvulas de retención de diafragma ChemSaver® y la orientación de varias boquillas roscadas y puntas de aspersión.
- Reduce la fatiga del operador al cambiar las puntas de aspersión.



ADAPTADOR RAPID STOP CP98583 PARA CUERPO DE BOQUILLA

- La extensión del tubo de entrada para cuerpos de boquilla de barras húmedas eleva la altura del tubo de entrada para evacuar el aire atrapado en la barra de aspersión.
- Puede reducir significativamente el tiempo de cierre y apertura de las puntas de aspersión para una aplicación más precisa.
- Se instala fácilmente en una amplia gama de cuerpos de boquillas húmedas TeeJet.
- Fabricado de acero inoxidable para mayor solidez y excelente resistencia química.

NÚMERO DE PIEZA	TAMAÑO DE LA BARRA HÚMEDA	SE ADAPTA AL CUERPO DE LA BOQUILLA TEEJET
CP98583-2-1/2-SS	Tubo de ½"	QJ17560A, 24216A
CP98583-2-3/4-SS	Tubo de ¾"	
CP98583-2-1-SS	Tubo de 1"	QJ360C, QJ360F, QJ370, QJ380, QJ380F, QJS
CP98583-3-1/2-SS	Tubo de ½"	
CP98583-3-3/4-SS	Tubo de ¾"	
CP98583-3-1-SS	Tubo de 1"	



KIT DE APLICACIÓN EN LÍNEA 23770-SS

- Para aplicar productos químicos de post-emergencia sobre las líneas de cosecha.
- Brazos ajustables en longitud y ángulo sin quitar los pernos; basta con aflojarlos.
- Disponible con brazos de acero inoxidable.
- La colocación de un brazo en el ángulo adecuado ajusta automáticamente el ángulo correcto del segundo brazo.
- Se adapta a barras cuadradas o redondas de hasta 38 mm de diámetro.
- El kit incluye cuerpos de boquillas estándar y Quick TeeJet.
- Los cuerpos laterales de boquillas pueden girarse.
- Presión máxima de 9 bar.
- Puntas de aspersión y filtros no incluidos.



Se suministra sin puntas de aspersión ni filtros

TAPA RECTA



QJ98588
QJ115825

QJ114398
QJ98586

TAPA GIRATORIA



QJ114404
QJ114405

QJ114403

TAPAS A 90°



QJ98598

QJ98599

SALIDA QUICK TEEJET



QJ98590
QJ114400

QJ98592

CONJUNTO DE CUERPO Y TAPA



QJ98594
QJ114401

QJ98595

CUERPO DE PTC DE SALIDA



QJ114430
QJ114432
QJ114434

- Los acoples se conectan a presión para un montaje rápido, sencillo y sin fugas.
- Se ofrecen el cuerpo, tapa recta, tapa fija de 90° y tapa giratoria de 90°.
- Admite tubería de plástico y metal suave.
- Comúnmente utilizado para sistemas de aplicación de fertilizantes líquidos en sembradoras y barras de aplicación.
- Presión máxima de trabajo de 7 bar.
- Las tapas incluyen la junta CP18999-EPR.

CÓMO PEDIR

Q J 9 8 5 9 5 - 1 / 4 - *

NÚMERO DE PIEZA	TAMAÑO DE LA TUBERÍA (D. E.)	DESCRIPCIÓN
QJ98595-1/4-*	1/4"	Cuerpo y tapa recta
QJ114401-5/16-*	5/16"	Cuerpo y tapa recta
QJ98594-3/8-*	3/8"	Cuerpo y tapa recta
QJ98592-1/4-*	1/4"	Cuerpo
QJ114400-5/16-*	5/16"	Cuerpo
QJ98590-3/8-*	3/8"	Cuerpo
QJ115825-3/16	3/16"	Tapa recta
QJ98588-1/4	1/4"	Tapa recta
QJ114398-5/16	5/16"	Tapa recta
QJ98586-3/8	3/8"	Tapa recta
QJ98598-90-1/4	1/4"	Tapa fija de 90°
QJ98599-90-3/8	3/8"	Tapa fija de 90°
QJ114403-1/4	1/4"	Tapa giratoria de 90°
QJ114404-5/16	5/16"	Tapa giratoria de 90°
QJ114405-3/8	3/8"	Tapa giratoria de 90°
QJ114430-1/4-*	1/4"	Cuerpo sin tapa, PTC de entrada y salida
QJ114432-5/16-*	5/16"	Cuerpo sin tapa, PTC de entrada y salida
QJ114434-3/8-*	3/8"	Cuerpo sin tapa, PTC de entrada y salida

*Especificar la presión de apertura de la válvula de retención de diafragma.

VÁLVULAS ROLLOVER BRONCE SERIE 98450

Las válvulas rollover TeeJet están diseñadas para su uso en aspersoras de aire en aplicaciones de aspersión de huertos y viñedos. Estas válvulas rollover compactas están disponibles con o sin válvula de retención de diafragma, ofrecen una selección de configuraciones de salida simple o doble, y están disponibles con una variedad de tamaños de conexión de entrada y tipos de rosca. Su fabricación de bronce forjado moldeado con precisión hace que las válvulas rollover TeeJet sean resistentes y duraderas.

- Presión máxima recomendada de 52 bar.
- Tasa de flujo de 6.1 l/min con una caída de presión de 0.69 bar.
- Dos posiciones de cierre a 90° de la apertura.
- Tres posiciones de apertura en vertical y a +/-15° de la vertical con retención positiva.
- La rosca de salida de 1/16"-16 acepta tapas de retención de puntas estándar.

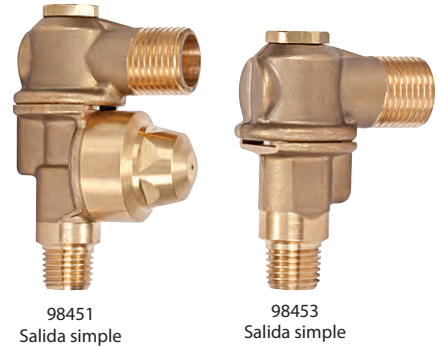

EJEMPLO DE UN NÚMERO DE PIEZA DE ROLLOVER:

B 9 8 4 5 0 - 1 / 4 F

TIPO DE ROSCA DE ENTRADA		CONFIGURACIÓN DEL CUERPO	
Blank	NPT	0	Doble salida, con válvula de retención
B	BSPT	1	Salida única, con válvula de retención
S	NPS	2	Doble salida, sin válvula de retención
P	BSPP	3	Salida única, sin válvula de retención

ESPECIFICACIÓN DEL MODELO		TAMAÑO DE LA ROSCA DE ENTRADA	
9845	Prórroga	1/4F	1/4" hembra
		1/4M	1/4" macho
		3/8M	3/8" macho

Nota: Las versiones NPS y BSPP incluyen la tuerca de bloqueo en la entrada.

Nota: 1/4F no disponible en NPS o BSPP.

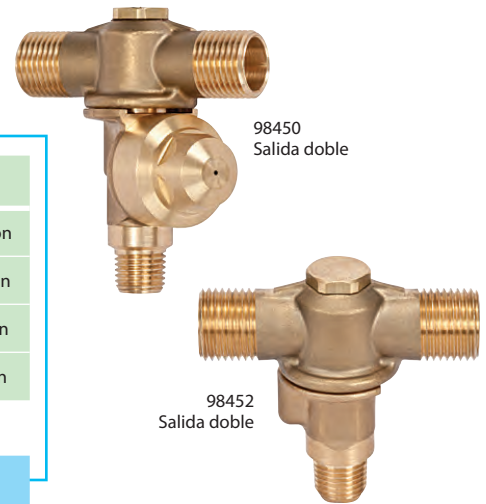

COMPONENTES DEL AGUILLÓN (BARRA)

VÁLVULA DE CIERRE

Válvula compacta de abrir/cerrar con un cuarto de vuelta para muchas aplicaciones. La manija de perfil bajo es adecuada para su uso en aspersoras de aire. Presión máxima de trabajo de 28 bar. Bronce con manija de Celcon®.



NÚMERO DE VÁLVULA DE CIERRE	CONEXIONES EN NPT
(B)23220-1/4F x 1/4F	1/4" (F) x 1/4" (F)
(B)23220-1/8F x 1/8F	1/8" (F) x 1/8" (F)
(B)23220-1/4M x T	1/4" (M) x 1/16"-16 (M)
(B)23220-1/4F x T	1/4" (F) x 1/16"-16 (M)
(B)23220-1/4M x 1/4F	1/4" (M) x 1/4" (F)
(B)23220-1/4F x 1/4M	1/4" (F) x 1/4" (M)

(B)=BSPT

MONTAJE TÍPICO CON DISCO Y NÚCLEO DE CERÁMICA



*Utilizar la junta CP20229-NY cuando no se utilice el filtro ranurado de nylon 4514-NY.

CUERPOS DE BOQUILLA GIRATORIOS QUICK TEEJET

Los conjuntos de cuerpo de boquilla Quick TeeJet® QJ8600 giratorios ofrecen la misma capacidad de ajuste de la punta de aspersión que una boquilla giratoria roscada TeeJet® estándar, además de las características de cambio rápido y autoalineación del sistema Quick TeeJet.

QJ8600-2-1/4-NYB

Boquilla giratoria doble



NÚMERO DE PIEZA	ROSCA DE TUBO	MATERIAL
QJ8600-2-1/4-NYB	¼" NPT (H)	Nylon

QJ8600-1/4-NYB

Boquilla giratoria simple



NÚMERO DE PIEZA	ROSCA DE TUBO	MATERIAL
QJ8600-1/4-NYB	¼" NPT (H)	Nylon

CUERPOS DE BOQUILLA GIRATORIOS

Los cuerpos de boquilla giratorios TeeJet se utilizan principalmente con puntas empleadas en la aspersión de cosechas en hileras. Una contratuerca mantiene los cuerpos giratorios firmemente en posición en el ángulo de proyección de aspersión seleccionado, por lo que no se ven afectados por sacudidas ni vibraciones. Para presiones de hasta 9 bar.

5000

Boquilla giratoria simple



NÚMERO DE PIEZA	CONEXIÓN DE ENTRADA	MATERIAL	GAMA DE ARCO GIRATORIO
(B)5000-1/4T	¼" NPT (H)	Bronce	280°

5540

Boquilla giratoria simple



NÚMERO DE PIEZA	CONEXIÓN DE ENTRADA	MATERIAL	GAMA DE ARCO GIRATORIO
(B)5540-1/4TT	¼" NPT (M)	Bronce	280°

4202

Boquilla giratoria doble



NÚMERO DE PIEZA	CONEXIÓN DE ENTRADA	MATERIAL	GAMA DE ARCO GIRATORIO
4202-2-1/4T	¼" NPT (H)	Bronce	280°

6240

Boquilla giratoria doble



NÚMERO DE PIEZA	CONEXIÓN DE ENTRADA	MATERIAL	GAMA DE ARCO GIRATORIO
(B)6240-1/4TT	¼" NPT (M)	Bronce	280°

7450 COMPACTA

Boquilla giratoria doble



NÚMERO DE PIEZA	CONEXIÓN DE ENTRADA	MATERIAL	GAMA DE ARCO GIRATORIO
(B)7450-2T	¼" NPT (H)	Bronce	280°

5932

Boquilla giratoria doble con salida inferior hembra de 1/4" NPT



NÚMERO DE PIEZA	CONEXIÓN DE ENTRADA	MATERIAL	GAMA DE ARCO GIRATORIO
5932-2-1/4T	¼" NPT (H)	Bronce	280°

8600 DE NYLON

Boquilla giratoria simple



NÚMERO DE PIEZA	CONEXIÓN DE ENTRADA	MATERIAL	GAMA DE ARCO GIRATORIO
8600-1/4T-NYB	¼" NPT (H)	Nylon	280°

8600-2 DE NYLON

Boquilla giratoria doble



NÚMERO DE PIEZA	CONEXIÓN DE ENTRADA	MATERIAL	GAMA DE ARCO GIRATORIO
8600-2-1/4T-NYB	¼" NPT (H)	Nylon	280°

7450 COMPACTA

Boquilla giratoria simple



NÚMERO DE PIEZA	CONEXIÓN DE ENTRADA	MATERIAL	GAMA DE ARCO GIRATORIO
(B)7620-T	¼" NPT (H)	Bronce	360°

CÓMO PEDIR

5 0 0 0 - 1 / 4 T (NPT de bronce)

B 5 0 0 0 - 1 / 4 T (BSPT de bronce)

Nota: Las boquillas giratorias no incluyen puntas, filtros ni tapas.

Las bajadas de manguera se conectan a cuerpos de boquillas estándar y Quick TeeJet y también pueden utilizarse con boquillas giratorias. Disponibles en longitudes de 380 mm y 610 mm. Presión máxima de trabajo de 9 bar.

Nota: QJ1/4T-NYB puede acoplarse a bajadas de manguera para utilizarse con tapas Quick TeeJet. Consulte la página 118 para obtener información sobre pedidos.

ARTÍCULO	NÚMERO DE BAJADA DE MANGUERA	LONGITUD	CONEXIÓN DE ENTRADA	CONEXIÓN DE SALIDA	MATERIAL
A	21353-6-15-NYB	380 mm	Tipo Quick TeeJet	¼" NPT (M)	Nylon con tapa Quick TeeJet y junta de EPDM
	21353-6-24-NYB	610 mm			
B	21354-15-NYB	380 mm	Rosca TeeJet de 1 1/16"-16	¼" NPT (M)	Nylon
	21354-24-NYB	610 mm			



QJ1/4T-NYB

PARA PRESIONES DE TRABAJO DE HASTA 9 BAR

Cuerpos de boquilla con conector de manguera de bronce, acero inoxidable, nylon y acetal/acero inoxidable. Con salida roscada TeeJet de 1/16"-16. Consulte la página 142 para ver los conjuntos de abrazaderas.

CONEXIÓN DE MANGUERA SIMPLE



NÚMERO DE CONJUNTO DE CUERPO CON CONECTOR DE MANGUERA	PARA ADAPTARSE A LA MANGUERA CON D. I. DE	MATERIAL
15427-1-296	1/4"	Bronce
12670-406TD-NYB	3/8"	Nylon
12670-406TD-SS	3/8"	Acero inoxidable

CONEXIÓN DE MANGUERA SIMPLE



6471B
8121-NYB
9191B
12201-CE

NÚMERO DE CONJUNTO DE CUERPO CON CONECTOR DE MANGUERA	PARA ADAPTARSE A LA MANGUERA CON D. I. DE	MATERIAL
6471B-400TD	3/8"	Bronce
6471-SS-C400TD	3/8"	Acero inoxidable
8121-NYB-406TD	3/8"	Nylon
8121-NYB-540TD	1/2"	Nylon
9191B-531TD	1/2"	Bronce
9191-SS-C531TD	1/2"	Acero inoxidable
12201-CE-785TD	3/4"	Conector de manguera de acetal/salida roscada de acero inoxidable
12201-CE-1062TD	1"	Conector de manguera de acetal/salida roscada de acero inoxidable

CONEXIÓN DE MANGUERA DOBLE



6472B
8120-NYB
9192B
12202-CE

NÚMERO DE CONJUNTO DE CUERPO CON CONECTOR DE MANGUERA	PARA ADAPTARSE A LA MANGUERA CON D. I. DE	MATERIAL
6472B-400TD	3/8"	Bronce
6472-SS-C400TD	3/8"	Acero inoxidable
8120-NYB-406TD	3/8"	Nylon
8120-NYB-540TD	1/2"	Nylon
9192B-531TD	1/2"	Bronce
9192-SS-C531TD	1/2"	Acero inoxidable
12202-CE-785TD	3/4"	Conector de manguera de acetal/salida roscada de acero inoxidable
12202-CE-1062TD	1"	Conector de manguera de acetal/salida roscada de acero inoxidable

CÓMO PEDIR

1 2 2 0 2 - C E - 1 0 6 2

Para pedir sólo el conjunto del cuerpo, especifique el número de conjunto del conector de manguera.

CONEXIÓN DE MANGUERA TRIPLE



8124-NYB

NÚMERO DE CONJUNTO DE CUERPO CON CONECTOR DE MANGUERA	PARA ADAPTARSE A LA MANGUERA CON D. I. DE	MATERIAL
8124-NYB-406TD	3/8"	Nylon
8124-NYB-540TD	1/2"	Nylon

PARA BARRAS HÚMEDAS

- Montaje en tubo o tubería de 1/2", 3/4" o 1".
- 25775-NYB se monta en un orificio de 9.5 mm taladrado en un tubo o tubería.
- 7421 se monta en un orificio de 7.2 mm taladrado en un tubo o tubería.
- 25775-NYB y 7421 cuentan con salida roscadas TeeJet de 1/16"-16.
- 25888-NYB cuenta con salida roscada de 1/4" (M) NPT.



25775-NYB
Presiones de trabajo de hasta 10 bar

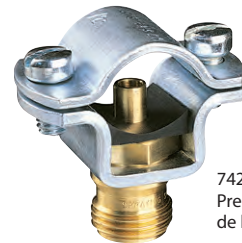

7421
Presiones de trabajo de hasta 17 bar

SPLIT EYELET NÚMERO DE MONTAJE	MATERIAL	PARA FIJAR A
25775-1/2T-NYB 25888-1/2-NYB	Nylon	Tubo de 1/2" Tubería de 13/16" de D. E. Tubería de 7/8" de D. E.
25775-3/4T-NYB 25888-3/4-NYB	Nylon	Tubo de 3/4" Tubería de 1" de D. E. Tubería de 11/16" de D. E.
25775-1T-NYB 25888-1-NYB	Nylon	Tubo de 1" Tubería de 11/4" de D. E. Tubería de 13/8" de D. E.

SPLIT EYELET NÚMERO DE MONTAJE	MATERIAL DEL CUERPO	PARA FIJAR A
7421-1/2T	Bronce	Tubo de 1/2" Tubería de 13/16" de D. E.
7421-1/2T-SS	Stainless Steel	Tubería de 7/8" de D. E.
7421-1/2T-NYB	Nylon	Tubería de 7/8" de D. E.
7421-3/4T	Bronce	Tubo de 3/4" Tubería de 1" de D. E.
7421-3/4T-SS	Acero inoxidable	Tubería de 11/16" de D. E.
7421-3/4T-NYB	Nylon	Tubería de 11/16" de D. E.
7421-1T	Bronce	Tubo de 1" Tubería de 11/4" de D. E.
7421-1T-SS	Acero inoxidable	Tubería de 13/8" de D. E.
7421-1T-NYB	Nylon	Tubería de 13/8" de D. E.

CÓMO PEDIR

7 4 2 1 - 1 / 2 T - S S
2 5 7 7 5 - 1 / 2 T - N Y B
2 5 8 8 8 - 1 / 2 - N Y B

Especifique el número de conjunto split eyelet.

Piezas estándar



VÁLVULA DE RETENCIÓN 11750 TEEJET

Para boquillas TeeJet de mayor capacidad en las que no se necesitan filtros. La válvula de retención de bola se abre a 0,34 bar; también hay disponible un resorte de 0.7 bar. Recomendada para tasas de flujo de 1,5-5,7 l/min. Fabricadas de acero inoxidable, bronce, aluminio o polipropileno con bola y resorte de acero inoxidable.



CUERPOS DE BOQUILLA TEEJET



Tipo-TT

Conexión de entrada macho NPT o BSPT

NÚMERO DEL CUERPO TEEJET	PARA BOQUILLAS TEEJET TIPO	TAMAÑO MACHO	MATERIAL
CP(B)1336	1/8TT	1/8"	Bronce
CP(B)1322	1/4TT	1/4"	Bronce
CP8028-NYB	1/4TT-NYB	1/4"	Nylon
CP(B)1322-I	1/4TT-I	1/4"	Steel
CP(B)1322-SS	1/4TT-SS	1/4"	Acero inoxidable
CP(B)1324	3/8TT	3/8"	Bronce
CP(B)1340	1/2TT	1/2"	Bronce
CP(B)3818	3/4TT	3/4"	Bronce
CP(B)3818-SS	3/4TT	3/4"	Acero inoxidable

(B) = BSPT



Type-T

Conexión de entrada hembra NPT o BSPT

NÚMERO DEL CUERPO TEEJET	PARA BOQUILLAS TEEJET TIPO	TAMAÑO HEMBRA	MATERIAL
CP(B)1335	1/8T	1/8"	Bronce
CP(B)1321	1/4T	1/4"	Bronce
CP(B)12094-NYB	1/4T-NYB	1/4"	Nylon
CP(B)1321-I	1/4T-I	1/4"	Steel
CP(B)1321-SS	1/4T-SS	1/4"	Acero inoxidable
CP(B)1323	3/8T	3/8"	Bronce
CP(B)1339	1/2T	1/2"	Bronce
CP3817	3/4T	3/4"	Bronce
CP3817-SS	3/4T	3/4"	Acero inoxidable

(B) = BSPT

TAPAS DE BOQUILLA TEEJET



Fije las puntas TeeJet intercambiables y seguras a los distintos cuerpos de boquilla. La tapa 18032A-NYB TeeJet con aletas permite cambiar rápidamente las puntas de aspersión sin necesidad de herramientas.

NÚMERO DE TAPA TEEJET	DESCRIPCIÓN
CP1325	Bronce
CP8027-NYB	Nylon
CP8027-1-NYB	Nylon (tamaño extralargo)
CP1325-AL	Aluminio
CP1325-SS	Acero inoxidable
CP18032A-NYB	Tapa con aletas, nylon
CP3819	Bronce (utilizar con cuerpo 3/4T y 3/4TT)
CP3819-SS	Acero inoxidable (utilizar con cuerpo 3/4T y 3/4TT)
CP20230	Bronce (uso con discos de cerámica)

CUERPO DE BOQUILLA DE 45

Ideal para usar con boquillas FullJet®, FloodJet® y Turbo FloodJet. Puede utilizarse con la tapa QJ4676 Quick TeeJet® o con el adaptador de salida 4676 estándar. Fabricado de polipropileno.



NÚMERO DEL CUERPO TEEJET	ENTRADA	SALIDA
(B)22669-1/4-PPB	1/4" (M)	1/16"-16 (M)

(B) = BSPT

CÓMO PEDIR

(B) 2 2 6 6 9 - 1 / 4 - P P B



AA111



AA111SQ

CONJUNTOS DE ABRAZADERAS

Compuestos de abrazaderas superior e inferior y perno para utilizar con cuerpos de boquilla de conector de manguera.

NÚMERO DE PIEZA	PARA FIJAR A
AA111-1/2	Tubo de 1/2" (tubería de 13/16" y 7/8" de D. E.)
AA111-3/4	Tubo de 3/4" (tubería de 1" y 11/16" de D. E.)
AA111-1	Tubo de 1" (tubería de 1 1/8", 1 1/4" y 1 3/8" de D. E.)
AA111-1-1/4	Tubo de 1 1/4" (tubería de 1 1/16" y 1 1/8" de D. E.)
AA111SQ-1	Tubería cuadrada de 1"
AA111SQ-1-1/4	Tubería cuadrada de 1 1/4"
AA111SQ-1-1/2	Tubería cuadrada de 1 1/2"

TAPONES DE TUBOS



NÚMERO	ROSCA	MATERIAL
(B)8400-1/4-PPB	1/4" NPT	Polipropileno
8400-1/2-NYB	1/2" NPT	Nylon
8400-3/4-NYB	3/4" NPT	Nylon

(B) = BSPT

CÓMO PEDIR

8 4 0 0 - 3 / 8 - N Y B (Nylon)

Especifique el número de pieza.

TAPÓN DE CIERRE



El tapón de cierre CP3942 se utiliza para cerrar temporalmente las boquillas seleccionadas sustituyendo las puntas de aspersión por estas puntas de cierre. Una forma rápida y sencilla de cambiar la distancia de las boquillas a lo largo de la barra. Materiales: bronce, aluminio, acero inoxidable o polietileno de alta densidad.

CÓMO PEDIR

C P 3 9 4 2 - H D P

Especifique el número de pieza y el material.

CONECTORES DE MANGUERAS TEEJET®

Para fijar la manguera al cuerpo de boquilla. Se adapta a todas las tapas de boquillas TeeJet estándar, sustituyendo a las puntas de aspersión. El tipo 4251 está disponible en bronce o acero inoxidable. El tipo 8400 está fabricado de nylon.



8400

4251

NÚMERO DE CONECTOR DE MANGUERA	PARA MANGUERA CON D. I. DE	MATERIAL
8400-406-NYB	3/8"	Nylon
8400-500-NYB	1/2"	Nylon
4251-250	1/4"	Bronce
4251-250-SS	1/4"	Acero inoxidable
4251-312	5/16"	Bronce
4251-312-SS	5/16"	Acero inoxidable
4251-400	3/8"	Bronce
4251-400-SS	3/8"	Acero inoxidable
4251-437	7/16"	Bronce
4251-437-SS	7/16"	Acero inoxidable
4251-500	1/2"	Bronce
4251-500-SS	1/2"	Acero inoxidable

CÓMO PEDIR

4 2 5 1 - 2 5 0 (Bronce)

Especifique el número de conector de manguera y el material.

ADAPTADORES DE SALIDA 4676 TEEJET



Se adapta a las salidas de los cuerpos de boquilla TeeJet, así como a las salidas de varias pistolas para aspersión GunJet® y válvulas de cierre. Sustituye a la tapa CP1325 TeeJet. Se utiliza para acoplar bajadas de manguera a boquillas o varillas de prolongación a pistolas para aspersión.

NÚMERO DE ADAPTADOR	MATERIAL DE CONEXIÓN DE SALIDA	NPT (H)
(B)4676-*	Bronce	1/8", 1/4", 3/8", 1/2", 3/4"
4676-NYB-*	Nylon	1/8", 1/4"
(B)4676-SS-*	Acero inoxidable	1/8", 1/4", 3/8", 1/2", 3/4"

*Especifique la conexión de salida.

(B) = BSPT

CÓMO PEDIR

(B) 4 6 7 6 - S S - 1 / 4 (Acero inoxidable)

Especifique el número de adaptador y el material.

ADAPTADORES DE CONECTOR DE MANGUERA



8400

NÚMERO DE CONECTOR	CONEXIÓN ROSCA NPT (MACHO)	PARA MANGUERA CON D. I. DE	MATERIAL
8400-1/4-300-NYB	1/4"	1/4"	Nylon
8400-1/4-406-NYB	1/4"	3/8"	Nylon
8400-1/4-535-NYB	1/4"	1/2"	Nylon
8400-3/8-406-NYB	3/8"	3/8"	Nylon
8400-3/8-535-NYB	3/8"	1/2"	Nylon
8400-1/2-406-NYB	1/2"	3/8"	Nylon
8400-1/2-535-NYB	1/2"	1/2"	Nylon
8400-1/2-660-NYB	1/2"	5/8"	Nylon
8400-3/4-535-NYB	3/4"	1/2"	Nylon
8400-3/4-660-NYB	3/4"	5/8"	Nylon
8400-3/4-785-NYB	3/4"	3/4"	Nylon
8400-T-406-NYB TeeJet® Body with hose shank connection	Fits TeeJet® Cap	3/8"	Nylon



13434
13437

NÚMERO DE CONECTOR	CONEXIÓN ROSCA NPT	PARA MANGUERA CON D. I. DE	MATERIAL
13434-406-NYB	1/4" (F)	3/8"	Nylon
13437-540-NYB	1/4" (F)	1/2"	Nylon

CÓMO PEDIR

6 0 5 3 - 4 0 0 (Bronce)

Especifique el número de conector de manguera y el material.

ADAPTADORES DE SALIDA TEEJET

Estos adaptadores sustituyen a las puntas de aspersión y se utilizan para acoplar tubos de goteo a los cuerpos de boquillas o para añadir varillas de prolongación a las pistolas para aspersión GunJet AA23 y AA31 y válvulas de gatillo.

Adaptador CP4928—Bronce o acero inoxidable. Longitud de 1", conexión de salida hembra de 1/8" NPT.

Adaptador CP6250—Bronce o acero inoxidable. Longitud de 5/8", conexión de salida hembra de 1/8" NPT.

Adaptador 6406—Bronce o acero inoxidable. Longitud de 1/8" NPT, conexión de salida macho de 1/8" NPT.



CP4928



CP6250



6406

CÓMO PEDIR

C P 4 9 2 8 (Bronce)

Especifique el número de pieza y el material.



6053
6100
10123-281

NÚMERO DE CONECTOR	CONEXIÓN ROSCA NPT (MACHO)	PARA MANGUERA CON D. I. DE	MATERIAL
6053-400	1/4"	3/8"	Bronce
6100-675	3/4"	5/8"	Bronce
6100-800	3/4"	3/4"	Bronce
10123-1/4-281	1/4"	1/4"	Bronce



13435
13438

NÚMERO DE CONECTOR	CONEXIÓN ROSCA NPT	PARA MANGUERA CON D. I. DE	MATERIAL
13435-406-NYB	1/4" (F)	3/8"	Nylon
13438-540-NYB	1/4" (F)	1/2"	Nylon



13436
13439

NÚMERO DE CONECTOR	CONEXIÓN ROSCA NPT	PARA MANGUERA CON D. I. DE	MATERIAL
13436-406-NYB	1/4" (F)	3/8"	Nylon
13439-540-NYB	1/4" (F)	1/2"	Nylon

Indicador visual de acoplamiento directo para verificar la posición/operación. El óvalo amarillo indica un motor de 22 RPM. El rombo amarillo indica un motor de 25 RPM.

Un fusible interno protege la válvula y su sistema eléctrico y se restablece automáticamente al desconectar la alimentación del motor durante 20 segundos.

Disponible para sistemas eléctricos conmutados positivos o negativos con un robusto ojal doble sellado incorporado y una junta plana que sella las versiones con conector DIN. Los cables del motor y DIN son de poliuretano.

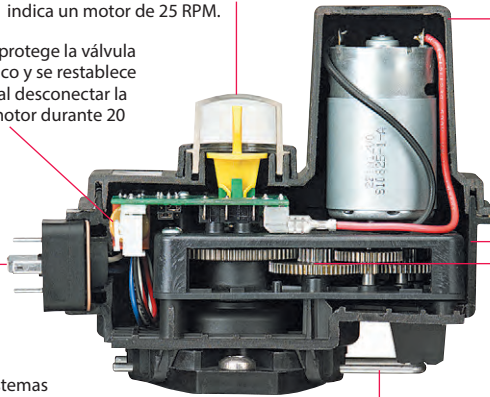

La cubierta se ajusta perfectamente a la cavidad del motor para reducir el espacio vacío y eliminar la condensación. Está sellada y soldada sónicamente conforme a la clasificación IP67 de inmersión bajo el agua.

Marca grabada permanente con el número completo del motor y la fecha de codificación (año, mes, día).

La caja de engranajes con pared doble aumenta la resistencia y mantiene permanentemente lubricados los duraderos engranajes totalmente metálicos.

El conjunto de la cabeza del motor se desmonta fácilmente tirando de un pasador de retención, lo que permite el funcionamiento manual o la fácil sustitución del motor.

MOTORES DE CIERRE/CONTROL

Los motores de control de la barra son de 22 RPM para la serie 344B (válvulas de cierre de 0.7 segundos) y de 25 RPM para las series 346B y 356 (válvulas de cierre de 0.6 segundos) para sistemas de 12 V de CC. Disponibles con motores de las series E o EC con versiones DIN o CABLE. Los motores tipo E funcionan con interruptor DPDT (bipolar, acción doble). Los motores de tipo EC funcionan con un simple interruptor de encendido/apagado SPST (unipolar, acción simple) y son compatibles con todos los controles de aspersión.

Consumo de corriente inferior a 2 amperios (1.7 amperios a 40 in-lbs).

Los conectores eléctricos pueden pedirse con un número estándar. Consulte la página 157 para obtener más información.

Nota: Los motores de control de 2 vías pueden girarse 180° para cambiar la dirección de salida del cable en la válvula. También hay un adaptador para girar los motores 90°, póngase en contacto con su representante local para obtener más información.

MOTORES REGULADORES

Es importante elegir la velocidad adecuada del motor regulador para maximizar el rendimiento de la aspersora. Actualmente se ofrecen tres velocidades: 1 RPM, 3 RPM y 6 RPM. La velocidad de 1 RPM se utiliza principalmente en sistemas manuales; es demasiado lenta para el control automático del caudal. Las otras dos velocidades se utilizan en sistemas automatizados. La de 3 RPM es la más popular y abre la válvula hasta el flujo máximo en aproximadamente 6 segundos para la válvula RL y en aproximadamente 10 segundos para las válvulas PR. El motor de 6 RPM reduce esos tiempos a la mitad.

CONECTOR ELÉCTRICO DIN Y DE CABLES

Tanto los cables DIN como los de motor son de poliuretano y se extruyen a presión creando un cable redondo para mejorar el sellado. El poliuretano tiene el doble de fuerza y el triple de resistencia al desgarro y la abrasión que el PVC. Los cables de motor incluyen tapones sobremoldeados que sellan los extremos de los cables y alambres para evitar filtraciones. El aislante de los conductores utiliza la conocida codificación de colores rojo, blanco y negro.

Los conectores de cable DIN están fabricados de un material elastomérico sobremoldeado especial que no requiere una junta plana para su sellado. El tornillo central es de acero inoxidable.

VÁLVULAS Y CABEZALES



CÓMO PEDIR

38082-30, 3 m DIN cable



CABLE DIN	CABLE DIN (m)
38082-05	0.5
38082-15	1.5
38082-30	3
38082-60	6

Los cables DIN se piden por separado.

Motores de cierre BEC de conmutación positiva

Válvulas de conmutación positiva estándar

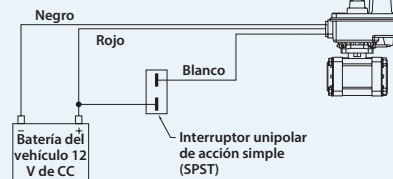

Motores de cierre BEC de conmutación negativa

Las válvulas de conmutación negativa son especiales y se indican con una "N" en el número de pieza.

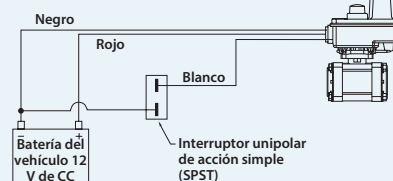

Motores de cierre BE y regulación BR

Incluye: Válvulas tipo BE, BR, BRL y BPR

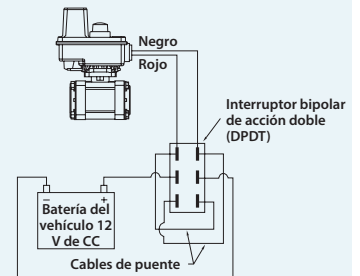

NÚMEROS DE MOTOR DE CIERRE ESTILO B

SERIES 344B, 440B, 450B, 460B			CONSUMO DE CORRIENTE (AMPERIOS)**	SERIES 346B, 356 Y 490			CONSUMO DE CORRIENTE (AMPERIOS)**		LONGITUD DEL CABLE
MOTOR BEC CON INTERRUPTOR POSITIVO	*MOTOR BEC CON INTERRUPTOR NEGATIVO	MOTOR BE CON INTERRUPTOR		344B, 440B, 450B, 460B	MOTOR BEC CON INTERRUPTOR POSITIVO	*MOTOR BEC CON INTERRUPTOR NEGATIVO	MOTOR BE CON INTERRUPTOR	346B	
50515-22P	50515-22N	50533-22	1.1	50515-25P	50515-25N	50533-25	1.75	2.2	Conector Metri-Pack sin cable
50515-22CP05	50515-22CN05*	50533-22C05	1.1	50515-25CP05	50515-25CN05*	50533-25C05	1.75	2.2	Cable de 0.5 m
50515-22CP15	50515-22CN15*	50533-22C15*	1.1	50515-25CP15	50515-25CN15*	50533-25C15*	1.75	2.2	Cable de 1.5 m
50515-22CP60	50515-22CN60*	50533-22C60*	1.1	50515-25CP60	50515-25CN60*	50533-25C60*	1.75	2.2	Cable de 6 m
50515-22DP	50515-22DN*	50533-22D*	1.1	50515-25DP	50515-25DN*	50533-25D*	1.75	2.2	Conector eléctrico DIN
50515-22QP	50515-22QN*	50533-22Q*	1.1	50515-25QP	50515-25QN*	50533-25Q*	1.75	2.2	Conector eléctrico Deutsch

Los artículos marcados con "*" no se mantienen en existencia. ** El consumo de corriente es nominal a 13.8 V de CC y variará en función del uso de la válvula y de los productos químicos utilizados.

Nota: Los cables DIN se piden por separado.

* MOTORES BEC CON VÁLVULA DE DESVÍO (NORMALMENTE ABIERTA)

SERIES 344B, 440B, 450B, 460B			CONSUMO DE CORRIENTE (AMPERIOS)**	SERIES 346B, 356 Y 490			CONSUMO DE CORRIENTE (AMPERIOS)**		LONGITUD DEL CABLE
MOTOR BEC CON INTERRUPTOR POSITIVO	*MOTOR BEC CON INTERRUPTOR NEGATIVO	MOTOR BE CON INTERRUPTOR		344B, 440B, 450B, 460B	MOTOR BEC CON INTERRUPTOR POSITIVO	*MOTOR BEC CON INTERRUPTOR NEGATIVO	MOTOR BE CON INTERRUPTOR	346B	
50994-22P	50994-22N	50533-22	1.1	50994-25P	50994-25N	50533-25	1.75	2.2	Conector Metri-Pack sin cable
50994-22CP05	50994-22CN05*	50533-22C05	1.1	50994-25CP05	50994-25CN05*	50533-25C05	1.75	2.2	Cable de 0.5 m
50994-22CP15	50994-22CN15*	50533-22C15*	1.1	50994-25CP15	50994-25CN15*	50533-25C15*	1.75	2.2	Cable de 1.5 m
50994-22CP60	50994-22CN60*	50533-22C60*	1.1	50994-25CP60	50994-25CN60*	50533-25C60*	1.75	2.2	Cable de 6 m
50994-22DP	50994-22DN*	50533-22D*	1.1	50994-25DP	50994-25DN*	50533-25D*	1.75	2.2	Conector eléctrico DIN
50994-22QP	50994-22QN*	50533-22Q*	1.1	50994-25QP	50994-25QN*	50533-25Q*	1.75	2.2	Conector eléctrico Deutsch

Los artículos marcados con "*" no se mantienen en existencia. ** El consumo de corriente es nominal a 13.8 V de CC y variará en función del uso de la válvula y de los productos químicos utilizados.

Nota: Los cables DIN se piden por separado.

MOTORES REGULADORES 344B Y 346B

VELOCIDAD (RPM)	NÚM. DE MOTOR R & RL	NÚM. DE MOTOR PR	CONSUMO DE CORRIENTE (AMPERIOS)**		LONGITUD DEL CABLE
			AA344B	AA346B	
1	50516-01*	50996-01*	0.10	0.12	Conector Metri-Pack sin cable
1	50516-01C05*	50996-01C05*	0.10	0.12	Cable de 0.5 m
1	50516-01C15*	50996-01C15*	0.10	0.12	Cable de 1.5 m
1	50516-01C60*	50996-01C60*	0.10	0.12	Cable de 6 m
1	50516-01D*	50996-01D*	0.10	0.12	Conector eléctrico DIN
1	50516-01Q*	50996-01Q*	0.10	0.12	Conector eléctrico Deutsch
3	50516-03*	50996-03*	0.15	0.20	Conector Metri-Pack sin cable
3	50516-03C05*	50996-03C05*	0.15	0.20	Cable de 0.5 m
3	50516-03C15*	50996-03C15*	0.15	0.20	Cable de 1.5 m
3	50516-03C60*	50996-03C60*	0.15	0.20	Cable de 6 m
3	50516-03D*	50996-03D*	0.15	0.20	Conector eléctrico DIN
3	50516-03Q*	50996-03Q*	0.15	0.20	Conector eléctrico Deutsch
6	50516-06*	50996-06*	0.43	0.50	Conector Metri-Pack sin cable
6	50516-06C05*	50996-06C05*	0.43	0.50	Cable de 0.5 m
6	50516-06C15*	50996-06C15*	0.43	0.50	Cable de 1.5 m
6	50516-06C60*	50996-06C60*	0.43	0.50	Cable de 6 m
6	50516-06D*	50996-06D*	0.43	0.50	Conector eléctrico DIN
6	50516-06Q*	50996-06Q*	0.43	0.50	Conector eléctrico Deutsch

Los artículos marcados con "*" no se mantienen en existencia. ** El consumo de corriente es nominal a 13.8 V de CC y variará en función del uso de la válvula y de los productos químicos utilizados. **Nota:** Los cables DIN se piden por separado. Consulte la página 144 para conocer las opciones de cable DIN.

VÁLVULAS REGULADORAS DE PRESIÓN ELÉCTRICAS DIRECTOVALVE

Una válvula reguladora adecuada mejorará el funcionamiento de una aspersora, especialmente si dispone de un controlador automático de caudal. Aunque la electrónica avanzada proporciona funciones y control, la válvula reguladora adecuada ayuda al sistema a responder rápidamente a los cambios de entrada y funciona en una amplia gama de caudales de aplicación. La elección de la válvula adecuada implica determinar la capacidad máxima requerida, el rango de tasas de aplicación y la velocidad adecuada del motor.

CAPACIDAD DEL SISTEMA

Los requisitos del sistema de una válvula reguladora dependerán de la cantidad de aplicación y de la capacidad de bombeo. Además, la válvula reguladora puede utilizarse en modo de desvío o reducción. En el modo de reducción, el flujo que pasa por la válvula se aplicará a través de las boquillas. En el modo de desvío, el exceso de flujo de la bomba se recircula. Una válvula que funciona bien en todo el espectro del flujo tiene más posibilidades de funcionar en todas las situaciones.

TIPOS DE VÁLVULAS REGULADORAS

Las formas especiales de bola hacen que las válvulas reguladoras tengan mayor capacidad de respuesta y puedan trabajar tanto con tasas de aplicación altas como bajas. La mayoría de las aspersoras agrícolas utilizan una válvula de bola de 2 vías o una válvula de mariposa para la regulación. Al considerar dimensionar una válvula reguladora, lo primero es comprender la curva del flujo de la válvula para determinar la eficacia con la que regulará. La figura 1 muestra las curvas de flujo típicas de las válvulas reguladoras DirectoValve®. Esto ayudará a decidir el tipo de válvula a utilizar.

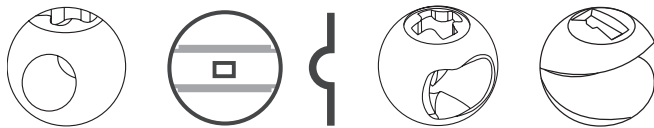

Válvula tipo R Válvula de mariposa Válvula tipo RL Válvula tipo PR

CURVAS DE FLUJO DE LA VÁLVULA REGULADORA

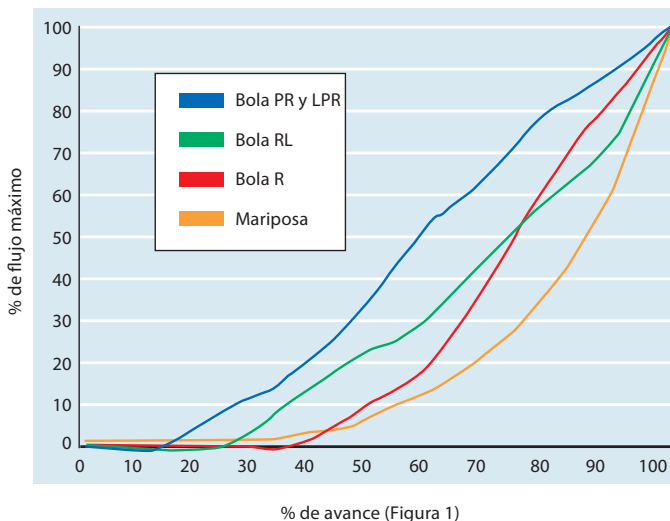

VÁLVULAS TIPO R Y DE MARIPOSA

Como se muestra en el gráfico, la válvula de mariposa tiene la curva de flujo menos lineal para el último 1/3 (30°) del avance, lo que lleva a un aumento del 75 % del flujo que pasa por la válvula. La curva de la bola "R" recta de 2 vías no es tan pronunciada y el flujo que pasa por la válvula aumenta un 60 % en los últimos 30° del avance. La bola "R", sin embargo, tiene la desventaja adicional de no permitir un flujo significativo durante el primer 1/3 de su rotación. Dado que un pequeño cambio de rotación provoca un cambio significativo cuando se utilizan estas válvulas, intentar regular grandes flujos cuando la válvula está abierta en sus dos terceras partes supone un reto.

VÁLVULA RL

TeeJet Technologies ha desarrollado una bola especial que permite que la válvula empiece a regular antes, ampliando así el rango de regulación. Esta válvula de bola especial también aumenta el flujo y la característica lineal de la válvula durante los primeros 3/4 del ciclo de la válvula. El flujo de la válvula empieza 10° antes que el de una bola regular de tipo R y aumenta el flujo de la bola RL durante el primer 70 % del avance (figura 1). La capacidad máxima es aproximadamente un 10 % inferior a la de una válvula tipo R.

VÁLVULA PR

La válvula PR utiliza un cuerpo de válvula de 3 vías y una bola sin cuña. La combinación de esta bola y un motor que gira más allá de los 90° estándar da como resultado una válvula con una curva de flujo casi lineal. La versión BPR tiene una salida taponada. La versión 3PR permite que el flujo desviado vuelva al depósito.

Como se observa en la figura 1, el porcentaje de flujo aumenta aproximadamente en la misma proporción que el avance de la bola, lo cual evita el cambio rápido que se observa con las válvulas de mariposa y las válvulas de bola estándar.

VÁLVULA LPR

La válvula LPR es similar a la PR, pero con una cuña mucho más pequeña eliminada para una regulación muy precisa en aplicaciones de bajo flujo.

VÁLVULAS REGULADORAS DE BOLA

NÚMERO DE MODELO	PRESIÓN MÁXIMA	FLUJO CON UNA CAÍDA DE PRESIÓN DE 0.34 BAR	FLUJO CON UNA CAÍDA DE PRESIÓN DE 0.69 BAR
344BR-2	20 bar	121 l/min	170 l/min
344BR-3	20 bar	91 l/min	129 l/min
344BRL-2	20 bar	102 l/min	144 l/min
344BPR-2*	20 bar	45 l/min	64 l/min
344BPR-3*	20 bar	45 l/min	64 l/min
344BLPR-2*	20 bar	5.7 l/min	8 l/min
344BLPR-3*	20 bar	5.7 l/min	8 l/min
346BR-2	10 bar	379 l/min	534 l/min
346BR-3	10 bar	242 l/min	344 l/min
346BPR-2*	10 bar	200 l/min	284 l/min
346BPR-3*	10 bar	200 l/min	284 l/min

* No disponible en acero inoxidable.



Serie 344 BPR



Serie 346 R



Serie 346 BPR

(B)344BRL-2FS-01C15AB

ROSCAS DE SALIDA	
BLANK	Todas las roscas deben ser NPT (si las tiene)
(B)	Todas las roscas deben ser BSPT (si las tiene)

ESPECIFICACIONES DEL MODELO	
344B/346B	Válvula reguladora
364B/366B	Válvula reguladora con plantilla de montaje

ESPECIFICACIONES DEL MOTOR	
R	Válvula reguladora
RL	Válvula reguladora lineal (sólo serie 344)
PR*	Válvula reguladora de presión
LPR**	Válvula PR de bajo flujo

*No disponible en acero inoxidable.
**Disponible sólo en acero inoxidable.

TIPO DE VÁLVULA	
2	Válvula de 2 vías
3	Válvula de 3 vías (sólo LPR, PR y R)

TAPAS O ADAPTADORES DE SALIDA	
3	Rosca de tubo de ¾" (sólo 344B/364B)
4	Rosca de tubo de 1" (sólo 344B/364B)
5	Rosca de tubo de 1¼" (sólo 344B/364B)
6	Rosca de tubo de 1½" (sólo 344B/364B)
Q	Conexión rápida (sólo 344B/364B)
F	Brida serie 50
F75	Brida serie 75 (sólo 346B/366B)
LQ	Conexión rápida grande (sólo 364B/366B)

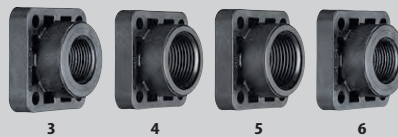

VELOCIDADES DEL MOTOR	
01	Motor de 1 RPM (ciclo de 18 segundos)
03	Motor de 3 RPM (ciclo de 6 segundos)
06	Motor de 6 RPM (ciclo de 3 segundos)

Nota: Los tiempos de ciclo de las series PR/LPR se duplican.

ESPECIFICACIONES DEL MATERIAL DE LA BOLA	
EN BLANCO	Bola de polipropileno
S	Bola de acero inoxidable (sólo series R, LPR y RL)

CABLES DEL MOTOR	
EN BLANCO	Conector Metri-Pack
C	Cable de 0.5 metros
C03*	Cable de 0.3 metros
C15*	Cable de 1.5 metros
C60*	Cable de 6.0 metros
D	DIN
Q	Conmutación positiva con conector Deutsch

Los artículos marcados con "*" no se mantienen en existencia. Póngase en contacto con su oficina de ventas regional para obtener información sobre pedidos y disponibilidad.

Nota: Los cables DIN deben pedirse por separado. Consulte la página 144 para los cables DIN.

CONEXIONES DE ENTRADA/SALIDA REQUERIDAS (LOS ADAPTADORES DE ENTRADA/SALIDA SE PIDEN POR SEPARADO)	
• 3, 4, 5, 6:	En los pedidos de conexiones de válvulas roscadas de ¾" (3), 1" (4), 1¼" (5) o 1½" (6) NPT o BSPT, las entradas y salidas se incluirán durante el montaje.
• F:	Cuando se piden conexiones de válvula tipo F o F75 (brida), los adaptadores de entrada/salida se piden por separado. Se requieren abrazaderas y adaptadores de brida. Consulte la página 158 para ver las opciones adaptadores de brida.
• Q:	Al pedir adaptadores de válvula tipo conexión de manguera QC (conexión rápida), las conexiones de entrada y salida se piden por separado. Se necesitan dos adaptadores QC 45529 para válvulas de 2 vías y tres para válvulas de 3 vías. Consulte la página 159 para ver las opciones de QC.
Nota: Es posible realizar muchas configuraciones de válvulas mezclando y combinando adaptadores de brida.	

CONECTORES DE ALAMBRES	
Especifique el estilo de conector eléctrico y la disposición de las clavijas. Si no se necesita conector, debe dejarse en blanco. Consulte la página 157 para conectores eléctricos y códigos.	

KITS PARA REPARACIÓN	
AB344AE-KIT	AB346B-KIT

Nota: AB344AE-KIT para válvulas 344A y B



344BEC-24-P
Válvula de 2 vías



344BEC-34-P
Válvula de 3 vías



356BEC-D
Válvula

VÁLVULAS REGULADORAS	VELOCIDAD DEL MOTOR (RPM)	ENTRADA/SALIDA	TASA DE FLUJO (l/min)*		PRESIÓN MÁX. (bar)
344B de 2 vías	1, 3, o 6	Brida QC de ¾" o 1" serie 50	121 (Válvula R)	102 (RL)	20
			45 (PR)	3.8 (LPR)	
344B de 3 vías	1, 3, o 6	Brida QC de ¾" o 1" serie 50	121 (Válvula R)	102 (RL)	20
			45 (PR)	3.8 (LPR)	
346B de 2 vías	1, 3, o 6	Brida de 1½" o 1¼" serie 50, brida serie 75	379		10
346B de 3 vías	1, 3, o 6	Brida de 1½" o 1¼" serie 50, brida serie 75	242		10
VÁLVULAS DE CIERRE	VELOCIDAD DEL MOTOR (RPM)	ENTRADA/SALIDA	TASA DE FLUJO (l/min)*		PRESIÓN MÁX. (bar)
344B de 2 vías	22	Brida QC de ¾" o 1" serie 50	121		20
344B de 3 vías	22	Brida QC de ¾" o 1" serie 50	91		20
346B de 2 vías	25	Brida de 1½" o 1¼" serie 50, brida serie 75	379		10
346B de 3 vías	25	Brida de 1½" o 1¼" serie 50, brida serie 75	242		10
356B de 2 vías	25	Brida serie 50	379		10

Nota: Las tasas de flujo se indican para una sola válvula con una caída de presión de 0.34 bar y variarán en función del número de válvulas y del tamaño de las entradas.



(B)344BEC-2FS-C15AB

ROSCAS DE SALIDA	
EN BLANCO	Todas las roscas deben ser NPT (si las tiene)
(B)	Todas las roscas deben ser BSPT (si las tiene)

ESPECIFICACIONES DEL MODELO	
344B/346B	Válvula de cierre
364B/366B	Válvula de cierre con plantilla de montaje

ESPECIFICACIONES DEL MOTOR		
E	DPDT	Ciclo de 22 RPM, 0.7 S (para 344B/364B)
EC	SPST	Ciclo de 25 RPM, 0.6 S (para 346B/366B)

TIPO DE VÁLVULA	
2	Válvula de 2 vías
3	Válvula de 3 vías

TAPAS O ADAPTADORES DE SALIDA	
3	Rosca de tubo de 3/4" (sólo 344B/364B)
4	Rosca de tubo de 1" (sólo 344B/364B)
5	Rosca de tubo de 1 1/4" (sólo 344B/364B)
6	Rosca de tubo de 1 1/2" (sólo 344B/364B)
Q	Conexión rápida (sólo 344B/364B)
F	Brida serie 50
F75	Brida serie 75 (sólo 346B/366B)
LQ	Conexión rápida grande (sólo 364B/366B)



ESPECIFICACIONES DEL MATERIAL DE LA BOLA	
EN BLANCO	Bola de polipropileno
S	Bola de acero inoxidable

CABLES DEL MOTOR	
C	Conmutación positiva con cable de 0.5 m
C03*	Conmutación positiva con cable de 0.3 m
C15*	Conmutación positiva con cable de 1.5 m
C60*	Conmutación positiva con cable de 6.0 m
D	Conmutación positiva con conector DIN
P	Conmutación positiva con conector Metri-Pack
Q	Conmutación positiva con conector Deutsch

Los artículos marcados con "*" no se mantienen en existencia. Póngase en contacto con su oficina de ventas regional para obtener información sobre pedidos y disponibilidad. Motores CN (conmutación negativa) también disponibles bajo pedido. **Nota:** Los cables DIN deben pedirse por separado. Consulte la página 144 para los cables DIN.

CONEXIONES DE ENTRADA/SALIDA REQUERIDAS (LOS ADAPTADORES DE ENTRADA/SALIDA SE PIDEN POR SEPARADO)	
• 3, 4:	En los pedidos de conexiones de válvulas de tipo entrada/salida roscadas de 3/4" (3) o 1" (4) NPT o BSPT, las entradas y salidas se completarán durante el proceso de pedido.
• F:	Cuando se piden conexiones de válvula tipo F (brida), los adaptadores de entrada/salida se piden por separado. Se necesitan dos abrazaderas y adaptadores de brida serie 50 para válvulas de 2 vías y tres para válvulas de 3 vías. Consulte la página 158 para las opciones de adaptadores de brida.
• Q:	Al pedir adaptadores de válvula tipo conexión de manguera QC (conexión rápida), las conexiones de entrada y salida se piden por separado. Se necesitan dos adaptadores QC 45529 para válvulas de 2 vías y tres para válvulas de 3 vías. Consulte la página 159 para ver las opciones de QC.
Nota: Es posible realizar muchas configuraciones de válvulas mezclando y combinando adaptadores de brida.	

CONECTORES DE ALAMBRES	
Especifique el estilo de conector eléctrico y la disposición de las clavijas. Si no se necesita conector, debe dejarse en blanco. Consulte la página 157 para conectores eléctricos y códigos.	

KITS PARA REPARACIÓN	
AB344AE-KIT para válvulas 344A y B AB346B-KIT para válvulas 346B	

VÁLVULAS Y CABEZALES



Válvula Simple
Flow Back 430



Válvula simple
430 de 2 vías



Válvula simple
430 de 3 vías

VÁLVULAS DE CIERRE	ENTRADA	SALIDA	TASA DE FLUJO (l/min)*	PRESIÓN MÁX. (bar)
Flow Back 430	Brida QC serie 75	QC	35	15
430 de 2 vías	Brida QC serie 75	QC	44	15
430 de 3 vías	Brida QC serie 75	QC	44	15

Nota: Las tasas de flujo se indican para una sola válvula con una caída de presión de 0.34 bar y variarán en función del número de válvulas y del tamaño de las entradas.



437EC-3FBF75-D

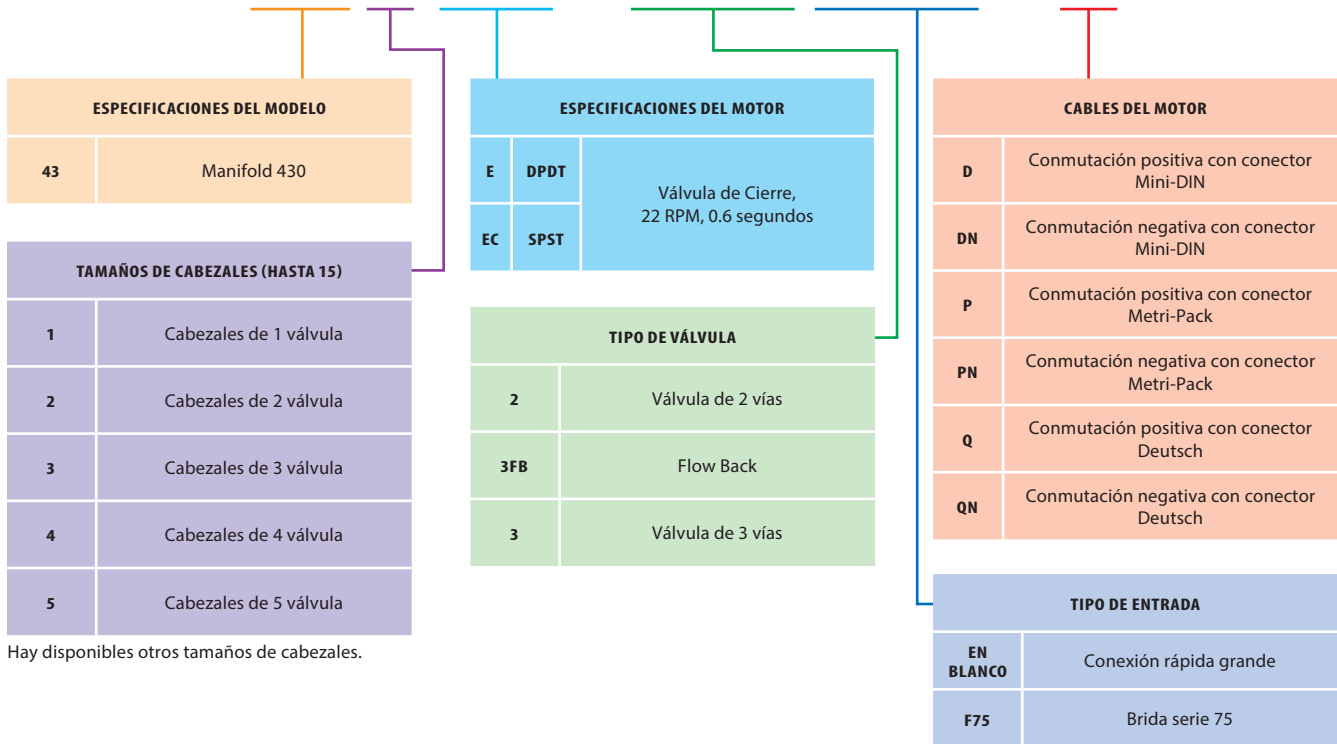

EJEMPLO DEL CÓDIGO DE PARTE DEL CONJUNTO DE CABLE MINI-DIN

58480EC-15-VX



Consulte la página 157 para ver los conectores eléctricos y códigos.



Válvula
451BEC-2F-P



Cabezal
453BEC-3FBF-P



Cabezal
453BEC-2F-P

VÁLVULAS DE CIERRE	ENTRADA	SALIDA	TASA DE FLUJO (l/min)*	PRESIÓN MÁX. (bar)
440B de 2 vías	Conexión de manguera de ¼" o 1" NPT, 1" o 1¼"	Brida QC de ¾" o 1" serie 50	98	20
450B de 2 vías	Brida serie 75	Brida QC de ¾" o 1" serie 50	120	14
Flow Back 450B	Brida serie 75	Brida QC de ¾" o 1" serie 50	120	14
460B de 2 vías	Brida serie 50	Brida QC de ¾" o 1" serie 50	94	20
460B de 3 vías	Brida serie 50	Brida QC de ¾" o 1" serie 50	94	20
Flow Back 460B	Brida serie 50	Brida QC de ¾" o 1" serie 50	91	8
490B	Brida serie 75	Brida serie 50	379	10

Nota: Las tasas de flujo se indican para una sola válvula con una caída de presión de 0.34 bar y variarán en función del número de válvulas y del tamaño de las entradas.



(B)453BEC-3FBFS-C15AB

ROSCAS DE SALIDA	
EN BLANCO	Todas las roscas deben ser NPT (si las tiene)
(B)	Todas las roscas deben ser BSPT (si las tiene)

ESPECIFICACIONES DEL MODELO	
45	Cabezal 450

TAMAÑOS DE CABEZALES	
1	Cabezales de 1 válvula
2	Cabezales de 2 válvula
3	Cabezales de 3 válvula
4	Cabezales de 4 válvula
5	Cabezales de 5 válvula

TIPO DE VÁLVULA	
3FB	Flow Back
2	Válvula de 2 vías
2N	Válvula de 2 vías, estrecha

TAPAS O ADAPTADORES DE SALIDA	
3	Rosca de tubo de ¾"
4	Rosca de tubo de 1"
Q	Conexión rápida
F	Brida serie 50

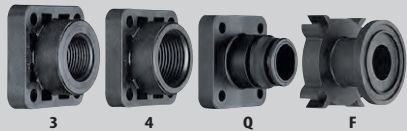

ESPECIFICACIONES DEL MOTOR		
E	DPDT	Válvula de Cierre, 22 RPM, 0.6 segundos
EC	SPST	

ESPECIFICACIONES DEL MATERIAL DE LA BOLA	
EN BLANCO	Bola de polipropileno
S	Bola de acero inoxidable

CABLES DEL MOTOR	
C	Conmutación positiva con cable de 0.5 m
C03*	Conmutación positiva con cable de 0.3 m
C15*	Conmutación positiva con cable de 1.5 m
C60*	Conmutación positiva con cable de 6.0 m
D	Conmutación positiva con conector DIN
P	Conmutación positiva con conector Metri-Pack

Los artículos marcados con "*" no se mantienen en existencia. Póngase en contacto con su oficina de ventas regional para obtener información sobre pedidos y disponibilidad. Motores CN (conmutación negativa) también disponibles bajo pedido.
Nota: Los cables DIN deben pedirse por separado. Consulte la página 144 para los cables DIN.

CONEXIONES DE ENTRADA/SALIDA REQUERIDAS (LOS ADAPTADORES DE ENTRADA/SALIDA SE PIDEN POR SEPARADO)	
<ul style="list-style-type: none"> 3, 4: Al pedir conexiones roscadas de ¾" (3) o 1" (4) NPT o BSPT, la conexión de salida de la válvula se completará durante el proceso de pedido. Para las entradas, se necesitan dos adaptadores de brida de la serie 75 y dos abrazaderas de la serie 75. Para los puertos de Flow Back, se necesitan dos adaptadores de conexión rápida 45529*. F: Para las versiones con adaptadores de brida, se necesita una abrazadera simple de la serie 50 y un adaptador de brida de la serie 50 por cada salida de válvula. Para las entradas, se necesitan dos adaptadores de brida de la serie 75 y dos abrazaderas de la serie 75. Para los puertos de reflujo, se necesitan dos adaptadores de conexión rápida 45529*. Q: Para las versiones de conexión rápida, se requiere un adaptador de conexión de manguera QC 45529 por cada salida de válvula. Para las entradas, se necesitan dos adaptadores de brida de la serie 75 y dos abrazaderas de la serie 75. Para los puertos de Flow Back, se necesitan dos adaptadores de conexión rápida 45529*. 	<p>*Consulte las páginas 158-159 para ver las opciones de bridas y adaptadores de conexión rápida. Nota: Es posible obtener muchas configuraciones de cabezales mezclando y combinando adaptadores de brida.</p>

CONECTORES DE ALAMBRES	
Especifique el estilo de conector eléctrico y la disposición de las clavijas. Si no se necesita conector, debe dejarse en blanco. Consulte la página 157 para conectores eléctricos y códigos.	

KITS PARA REPARACIÓN	
AB344AE-KIT	

VÁLVULAS Y CABEZALES



Válvula manual
530AM-2



Válvula eléctrica
530AEC-FB



Válvula eléctrica
530AEC-3



Válvula eléctrica
540 EC

VÁLVULAS DE CIERRE MANUAL	ENTRADA	SALIDA	TASA DE FLUJO (l/min)*	PRESIÓN MÁX. (bar)
530AM de 2 vías	Brida LQC, QC de la serie 50, brida de la serie 75	QC	37.9	20
530AM de 3 vías	Brida LQC, QC de la serie 50, brida de la serie 75	QC	37.9	20
VÁLVULAS DE CIERRE ELÉCTRICAS	ENTRADA	SALIDA	TASA DE FLUJO (l/min)*	PRESIÓN MÁX. (bar)
530AEC de 2 vías	Brida LQC, QC de la serie 50, brida de la serie 75	QC	37.9	20
530AEC de 3 vías	Brida LQC, QC de la serie 50, brida de la serie 75	QC	37.9	20
Flow Back 530AEC	Brida LQC, QC de la serie 50, brida de la serie 75	QC	37.9	20
540EC	Brida serie 75	QC	102	12

Nota: Las tasas de flujo se indican para una sola válvula con una caída de presión de 0.34 bar y variarán en función del número de válvulas y del tamaño de las entradas.



533AEC-2F50-PN

TAMAÑOS DE CABEZALES (HASTA 15)	
1	Cabezales de 1 válvula
2	Cabezales de 2 válvula
3	Cabezales de 3 válvula
4	Cabezales de 4 válvula
5	Cabezales de 5 válvula

TIPO DE VÁLVULA	
2	Válvula de 2 vías
3	Válvula de 3 vías
FB	Flow Back (sólo eléctrico)

TAPAS O ADAPTADORES DE SALIDA	
EN BLANCO	Conexión rápida grande
F50	Brida serie 50
F75	Brida serie 75
Q	Conexión rápida

ESPECIFICACIONES DEL MOTOR		
AE	DPDT	Válvula de Cierre Eléctrica
AEC	SPST	Válvula de Cierre Eléctrica
AM	MANUAL	Válvula de Cierre Manual

CABLES DEL MOTOR	
D	Conmutación positiva con conector Mini-DIN
DN	Conmutación negativa con conector Mini-DIN
P	Conmutación positiva con conector Metri-Pack
PN	Conmutación negativa con conector Metri-Pack
Q	Conmutación positiva con conector Deutsch
QN	Conmutación negativa con conector Deutsch

KITS PARA REPARACIÓN	
AB530AM-2-KIT	
AB530A-2-KIT	
AB530A-3-KIT	
AB530A-FB-KIT	

CONEXIONES DE ENTRADA/SALIDA REQUERIDAS (LOS ADAPTADORES DE ENTRADA/SALIDA SE PIDEN POR SEPARADO)	
<ul style="list-style-type: none"> F: Para las entradas, se necesitan dos abrazaderas y adaptadores de brida de la serie 75 o dos abrazaderas y adaptadores de brida de la serie 50. Consulte la página 158 para las opciones de adaptadores de brida. Consulte la página 158 para ver las opciones de adaptadores de brida. LQ: Para entradas grandes de conexión rápida, se necesitan dos adaptadores 58456. Consulte la página 159 para ver las opciones de adaptadores LQ. Q: Para la entrada y salida de conexión rápida, se requiere una conexión de manguera 45529 QC por conexión. Consulte la página 159 para ver las opciones de conexión rápida. 	

EJEMPLO DE CONJUNTO DE CABLES METRI-PACK: NÚMERO DE PARTE

98546EC-15-VX

CÓDIGO DEL ALAMBRE DEL CABLE	
E	Cable de 2 alambres
EC	Cable de 3 alambres

ESPECIFICACIÓN DE LA LONGITUD	
05	0.5 m
15	1.5 m
30	3.0 m

CONECTORES DE ALAMBRES	
Especifique el estilo de conector eléctrico y la disposición de las clavijas. Si no se necesita conector, debe dejarse en blanco. Consulte la página 157 para conectores eléctricos y códigos.	

Para motores tipo "E" utilice un cable de 2 alambres.
Para motores tipo "EC" utilice un cable de 3 alambres.

UNIDADES DE CONTROL

- Válvula de alivio de presión (98510-PP).
- Válvula de regulación eléctrica 344BRL, modo de derivación para los modelos 98600-C-433E(C) y 98601-B-433E(C).
- Filtro para líquido (AA126ML-M50-80-VI) para los modelos 98600-C-433E(C) y 98601-B-433E(C).
- Flujómetro (801A) para los modelos 98600-C-433E(C).



NÚMERO DE MODELO	SECCIONES DE VÁLVULAS	TIPO DE VÁLVULA	PRESIÓN (bar)	FLUJO POR SECCIÓN
98600-C-433E(C)-2	3	2 vías	15	44 l/min (0.34 bar de caída de presión)
98601-C-435E(C)-3FB	5	Flow Back	15	35 l/min (0.34 bar de caída de presión)
98602-C-434E(C)-3	4	3 vías	15	44 l/min (0.34 bar de caída de presión)
98600-B-433E(C)-2	3	2 vías	15	44 l/min (0.34 bar de caída de presión)
98601-B-434E(C)-3FB	4	Flow Back	15	35 l/min (0.34 bar de caída de presión)
98602-B-435E(C)-3	5	3 vías	15	44 l/min (0.34 bar de caída de presión)
98600-A-437E(C)-2	7	2 vías	15	44 l/min (0.34 bar de caída de presión)
98601-A-435E(C)-3FB	5	Flow Back	15	35 l/min (0.34 bar de caída de presión)
98602-A-433E(C)-3	3	3 vías	15	44 l/min (0.34 bar de caída de presión)

Nota: Las válvulas pueden pedirse en configuración de 1 a 9 secciones. Para conocer las conexiones de entrada y salida, consulte la página 159.

ACCESORIOS PARA CABEZALES 430/530

NÚMERO DE MODELO	DESCRIPCIÓN
344BRL-B	Válvula reguladora de desvío
344BRL-TH	Válvula reguladora de reducción
346BEC-2M	Cabezal de cierre de 2 vías y 3 válvulas
98510-NYB	Válvula de alivio de presión
118560	Válvula de alivio de presión compacta
118570	Válvula de reducción compacta
AA126ML-M50	Filtro de línea
AA122ML-QC	Filtro de salida
801A	Flujómetro
AB98499-KIT	Kit de montaje de accesorios con brida de 4 pernos
CP98498-SS	Soporte de montaje



Nota: TeeJet Technologies recomienda el uso de conectores sellados para mejorar la fiabilidad y prolongar la vida útil de los componentes.

TABLA 1: CÓDIGOS DE CONECTORES





2 CLAVIAS O 3 CLAVIAS	<p>CONECTOR MACHO FASTON AMP</p> <p>Nota: Con estos conectores no es necesario el código de desviación de clavijas.</p>  <p>2 Clavijas = Código A 3 Clavijas = Código J</p>	<p>CONECTOR HEMBRA FASTON AMP</p> <p>Nota: Con estos conectores no es necesario el código de desviación de clavijas.</p>  <p>2 Clavijas = Código B 3 Clavijas = Código K</p>
	<p>CONECTOR HEMBRA MATE-N-LOK® AMP (SELLADO)</p>  <p>Clavija 1 — Clavija 1 — 2 — 2 — 3 — 3 —</p> <p>2 Clavijas = Código C 3 Clavijas = Código L</p>	<p>CONECTOR MACHO MATE-N-LOK® AMP (SELLADO)</p>  <p>Clavija 1 — Clavija 1 — 2 — 2 — 3 — 3 —</p> <p>2 Clavijas = Código D 3 Clavijas = Código M</p>
	<p>CONECTOR CUBIERTO WEATHER PACK PACKARD (SELLADO)</p>  <p>2 Clavijas = Código E 3 Clavijas = Código O</p>	<p>CONECTOR DE TORRE WEATHER PACK PACKARD (SELLADO)</p>  <p>2 Clavijas = Código F 3 Clavijas = Código P</p>
	<p>CONECTOR HEMBRA DEUTSCH DT (SELLADO)</p>  <p>2 Clavijas = Código G 3 Clavijas = Código Q</p>	<p>CONECTOR MACHO DEUTSCH DT (SELLADO)</p>  <p>2 Clavijas = Código H 3 Clavijas = Código R</p>
	<p>CONECTOR HEMBRA METRIPACK (SELLADO)</p>  <p>3 Clavijas = Código S</p>	<p>CONECTOR HEMBRA JST VH (SELLADO)</p>  <p>2-Pin = Code I 3-Pin = Code T</p>
	<p>CONECTOR CUBIERTO WEATHER PACK (SELLADO)</p>  <p>4 Clavijas = Código U</p>	<p>CONECTOR DE TORRE WEATHER PACK (SELLADO)</p> <p>Nota: La conexión estilo "VX" se utiliza para conectar válvulas a varios cables de controladores TeeJet.</p>  <p>4 Clavijas = Código V</p>
	<p>CONECTOR HEMBRA DEUTSCH DT (SELLADO)</p>  <p>4 Clavijas = Código W</p>	

TABLA 2: CÓDIGOS DE CLAVIJAS

LETRA DE CÓDIGO	POSICIÓN DEL CONECTOR				LETRA DE CÓDIGO	POSICIÓN DEL CONECTOR			
	A 0 1	B 0 2	C 0 3	D 0 4		A 0 1	B 0 2	C 0 3	D 0 4
A	R	W	P	B	M	P	R	W	B
B	R	W	B	P	N	P	R	B	W
C	R	B	W	P	O	P	W	R	B
D	R	B	P	W	P	P	W	B	R
E	R	P	W	B	Q	P	B	R	W
F	R	P	B	W	R	P	B	W	R
G	W	R	B	P	S	B	R	W	P
H	W	R	P	B	T	B	R	P	W
I	W	P	R	B	U	B	W	R	P
J	W	P	B	R	V	B	W	P	R
K	W	B	R	P	W	B	P	R	W
L	W	B	P	R	X	B	P	W	R

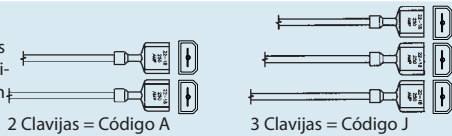
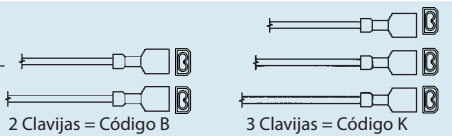
Para los cables reguladores y de tipo E, de 2 alambres, se conectará la posición blanca.

CÓMO PEDIR

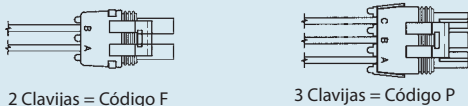
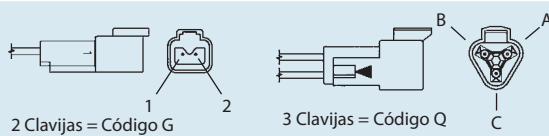
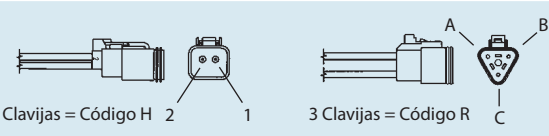
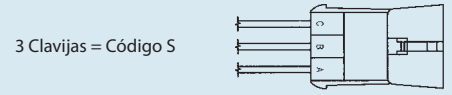
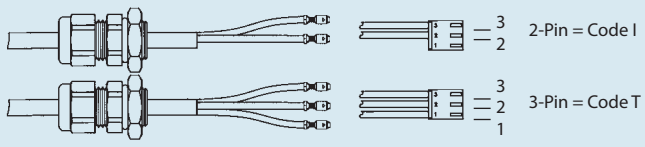
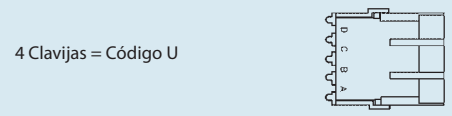
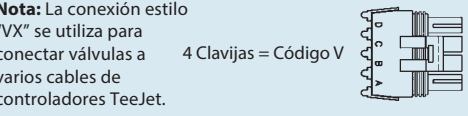
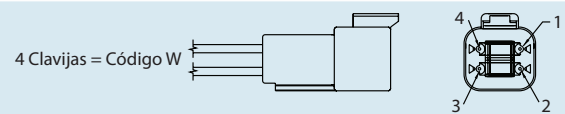
Este sistema debe utilizarse para válvulas de bola y cabezales de válvulas de bola equipados con conectores eléctricos. El conector y la disposición de las clavijas deben especificarse en el número de pieza de la válvula o del cabezal al realizar el pedido.

Nota: En los conectores de 2 clavijas, sólo se utiliza el código de clavijas C o S.

Primero: Especifique el código del conector deseado (consulte la tabla 1).

Segundo: Especifique la disposición adecuada de las clavijas de los cables (consulte la tabla 2).

3 5 6 B E C - C L B

Código del conector Código de clavijas

Códigos del alambre

R = Rojo (+12V) W = Blanco (conmutado)
P = Conectado B = Negro (tierra)



ADAPTADORES CON BRIDA SERIE 50

- Presión nominal máxima de 20 bar.
- Fabricación de polipropileno.

ADAPTADORES CON BRIDA SERIE 75

- Presión nominal máxima de 14 bar.
- Fabricación de polipropileno.

NÚMERO DE PIEZA	DESCRIPCIÓN
CP48150-PP	Conexión de manguera de ¾"
CP45504-PP	Conexión de manguera de 1"
CP45505-PP	Conexión de manguera de 1¼"
CP45506-PP	Conexión de manguera de 1½"
CP48151-PP	Conexión de manguera de 90° x ¾"
CP48152-PP	Conexión de manguera de 90° x 1"
CP72238-PP	Conexión de manguera de 90° x 1¼"
CP72239-PP	Conexión de manguera de 90° x 1½"
CP(B)48172-PP	Rosca de tubo macho de ¾"
CP(B)48155-PP	Rosca de tubo macho de 1"
CP(B)48156-PP	Rosca de tubo macho de 1½"
CP(B)48159-PP	Rosca de tubo hembra de ¾"
CP(B)48154-PP	Rosca de tubo hembra de 1"
CP(B)45512-PP	Rosca de tubo hembra de 1¼"
CP(B, P)45508-1/4-PP	Puerto para manómetro de ¼"
CP(B, P)45539-3/8-PP	Puerto para manómetro de ⅜"
CP45507-PP	Tapa de entrada ciega
CP48157-PP	Acoplamiento recto
CP48158-PP	Acoplamiento de codo de 90°
CP46029-PP	Adaptador de conexión rápida macho
CP50193-PP*	Bridas Tee
CP55242-PP*	Tee estrecha
46070**	Abrazadera de válvula 460 de 2 vías, nylon
46024**	Abrazadera de válvula 460 de 3 vías, nylon
55245-50**	Abrazadera de brida serie 50, acero inoxidable
CP7717-2/222-VI	Abrazaderas serie 50 O-Ring, FKM
CP98491-PP	Adaptador de brida atornillada

NÚMERO DE PIEZA	DESCRIPCIÓN
CP48160-PP	Conexión de manguera de 1¼"
CP46067-PP	Conexión de manguera de 1½"
CP48161-PP	Conexión de manguera de 2"
CP48162-PP	Conexión de manguera de 90° x 1¼"
CP48163-PP	Conexión de manguera de 90° x 1½"
CP48164-PP	Conexión de manguera de 90° x 2"
CP(B)48165-PP	Rosca de tubo macho de 1¼"
CP(B)48166-PP	Rosca de tubo macho de 1½"
CP(B)48167-PP	Rosca de tubo macho de 2"
CP(B)46066-PP	Rosca de tubo hembra de 1½"
CP(B)46127-1/4-PP	Puerto para manómetro de ¼"
CP(B)46127-3/8-PP	Puerto para manómetro de ⅜"
CP46069-PP	Tapa de entrada ciega
CP48169-PP	Acoplamiento recto
CP45207-PP	Acoplamiento reductor serie 75 x 50
CP48168-PP	Acoplamiento de codo de 90°
CP46717-PP	Tee reductora serie 75 x 50
CP46716-PP	Bridas Tee
CP45251-PP	Cuerpo Tee 450
CP55224-PP	Cuerpo Tee 450 (estrecho)
55245-75**	Abrazadera de brida serie 75, acero inoxidable
CP7717-2-229-VI	Abrazaderas serie 75 O-Ring, FKM
CP98490-PP	Adaptador de brida F75 atornillado

**Junta tórica incluida.

(B)=BSPT (P)=BSPP

KIT DE MONTAJE 48143

Se monta en la parte inferior de la Tee e incluye una extrusión y cuatro tornillos. El kit de montaje no se incluye con las T. Debe pedirse por separado. También requiere un perno de ⅝" u 8 mm.

NÚMERO DE PIEZA	DESCRIPCIÓN
48143	Kit de montaje de Tee (cabecal serie 450 o 490)

*La Tee serie 50 no tiene medios para montaje.

(B)=BSPT (P)=BSPP

**Junta tórica incluida.



45529-1/2



45529-C



45529-PTC-4-3/8



45529-90-1



CP46029-PP



CP45527-NYB



CP45527-NYB



45529-P



58456-1-1/4



58456-1000



58456-90-1000



58456-C



116240-LM



58456-P



58456-1250M

ADAPTADORES DE CONEXIÓN RÁPIDA

- Utilizar en válvulas y componentes equipados con salidas de conexión rápida.
- Hasta 20 bar.

NÚMERO DE PIEZA	DESCRIPCIÓN
45529-C	Tapa de conexión rápida (H)
45529-P	Cierre de conexión rápida (M)
45529-3/8*	Conector para manguera recto 3/8" (H)
45529-1/2*	Conector para manguera recto 1/2" (H)
45529-5/8*	Conector para manguera recto 5/8" (H)
45529-3/4*	Conector para manguera recto 3/4" (H)
45529-1*	Conector para manguera recto 1" (H)
45529-90-1/2*	Conexión de manguera 1/2" 90° (H)
45529-90-5/8*	Conexión de manguera de 5/8" 90°
45529-90-3/4*	Conexión de manguera 3/4" 90° (H)
45529-90-1*	Conexión de manguera 1" 90° (H)
45529-90-1-1/4*	Conexión de manguera 1 1/4" 90°
45529-3/4M	Conexión de manguera 3/4" (M)*
45529-1M	Conexión de manguera 1" (H)*
CP46029-PP	Brida serie 50 (M)
CP45527-NYB	Rosca de tubo macho de 3/4"
CP45526-NYB	Rosca de tubo macho de 1"
45529-QT	Adaptador recto Quick TeeJet
45529-PTC-4-3/8	Adaptador de conexión rápida PTC de 4 x 3/8"
CP37166-1-302SS	Pinza de retención 302SS
CP7717-3-912-VI	Junta tórica (FKM)
CP116237-NYB	Adaptador de brida atornillada QC

*Incluye pinza de retención y junta tórica.

ADAPTADORES GRANDES DE CONEXIÓN RÁPIDA

- Se utiliza para entradas de cabezales 430 y 530 y válvulas de bola seleccionadas.
- Hasta 15 bar.

NÚMERO DE PIEZA	DESCRIPCIÓN
58456-C	Adaptador de tapa
58456-P	Adaptador de conector
(B)58456-1/4	Rosca hembra de 1/4" (puerto para manómetro)
(B)58456-3/4	Rosca hembra de 3/4"
(B)58456-1	Rosca hembra de 1"
(B)58456-1-1/4	Rosca hembra de 1 1/4"
(B)58456-1-1/2	Rosca hembra de 1 1/2"
58456-1000	Conector para manguera recto 1"
58456-1250	Conector para manguera recto 1 1/4"
58456-1500	Conector para manguera recto 1 1/2"
58456-2000	Conector para manguera recto 2"
58456-90-1000	Conexión de manguera 1" 90°
58456-90-1250	Conexión de manguera 1 1/4" 90°
58456-90-1500	Conexión de manguera 1 1/2" 90°
58456-90-2000	Conexión de manguera 2" 90°
58456-1250M	Conexión de manguera 1 1/4"
58456-1500M	Conexión de manguera 1 1/2"
116240-LM*	Bridas Tee
CP37166-1-302SS	Pinza de retención 302SS
CP7717-M40X4-VI	Junta tórica (FKM)
CP98497-PP	Adaptador de brida atornillada LQC

Nota: Incluye pinza de retención y junta tórica.

(B)=BSPT

*Incluye 3 juntas tóricas y 3 pinzas de retención.

VÁLVULAS DE CONTROL DIRECTOVALVE AA144P, AA144A Y AA145H

- Accionamiento directo; la gran cámara de flujo interno sin orificio piloto reduce la posibilidad de taponamiento.
- Las piezas que entran en contacto con el líquido de acero inoxidable proporcionan una resistencia adicional a la corrosión.
- Funciona con un sistema de 12 V de CC.
- Presión máxima de 7 bar.
- La bobina de solenoide encapsulada puede cambiarse sin desmontar la válvula del sistema.
- Diafragmas y arandelas de EPDM, FKM opcionales.
- Flujo continuo a través de la conexión de desvío, con flujo a la línea de aspersión controlado mediante la acción "apertura-cierre" de la válvula.

VÁLVULAS DE CONTROL DIRECTOVALVE AA144P

- Tasa de flujo: 38 l/min con una caída de presión de 0.34 bar, 53 l/min con una caída de presión de 0.69 bar.
- Consumo de corriente de 2.5 AMP.
- Cuerpo de polipropileno para resistencia química.
- Diafragmas y arandelas de FKM reforzados con tela.
- No es necesario ajustar al recorrido.
- Resistente a la corrosión, inducido de calidad para solenoide 430SS y tope de inducido.
- Bobina y circuito magnético encapsulados.

NÚMERO DE MODELO	TAMAÑO DE LA ENTRADA	TAMAÑO DE LA SALIDA	CONSUMO DE CORRIENTE
AA(B)144P-*	¾"	½"	2.5 AMP

(B) = BSPT



VÁLVULA AA144A PARA PRESIONES DE HASTA 7 BAR

- Tasa de flujo: 38 l/min con una caída de presión de 0.34 bar, 53 l/min con una caída de presión de 0.69 bar.
- Puede combinarse con otras válvulas de control DirectoValve 144A.
- Consumo de corriente de 2.5 AMP.
- Cuerpo de polipropileno para resistencia química.
- Diafragmas reforzados con tela.
- También disponible como conjunto de 2 o 3 unidades.

NÚMERO DE MODELO	TAMAÑO DE LA ENTRADA	TAMAÑO DE LA SALIDA	CONSUMO DE CORRIENTE
AA(B)144A-*	¾"	½"	2.5 AMP

(B) = BSPT



VÁLVULAS DE CONTROL AA145H

- Tasa de flujo: 57 l/min con una caída de presión de 0.34 bar, 79 l/min con una caída de presión de 0.69 bar.
- Puede combinarse con otras válvulas de control DirectoValve 145H.
- Consumo de corriente de 2.9 AMP.
- Cuerpo de nylon reforzado con fibra de vidrio.

NÚMERO DE MODELO	TAMAÑO DE LA ENTRADA	TAMAÑO DE LA SALIDA	CONSUMO DE CORRIENTE
AA145H-1	1"	1"	2.9 AMP





VÁLVULAS DE CONTROL DIRECTOVALVE AA144P-1-3

La válvula de control DirectoValve de tres vías 144P-1-3 accionada por solenoide se diseñó específicamente para proporcionar control de desvío en aplicaciones de aspersión. Cuando se utiliza con la válvula de reducción 23520-PP o una placa de orificio dosificador 4916 en la línea de desvío, puede proporcionar un sistema de aspersión de presión constante.

- Para presiones de hasta 4.5 bar.
- Tasa de flujo: 30 l/min con una caída de presión de 0.34 bar, 42 l/min con una caída de presión de 0.69 bar.
- Diafragmas de FKM reforzados con tela.

- Bobina de 12 V de CC encapsulada en nylon con terminales de conexión rápida de ¼".
- Alimentación requerida de 2.5 amperios.
- Cuerpo de la válvula de polipropileno reforzado con fibra de vidrio (negro).
- Las piezas metálicas internas son de acero inoxidable.
- No es necesario ajustar el recorrido.
- Resistente a la corrosión, inducido de calidad para solenoide de 430SS y tope de inducido.



VÁLVULAS DE CONTROL DIRECTOVALVE AA144A-1-3

La válvula de control DirectoValve de tres vías accionada por solenoide desvía el flujo de la barra para mantener una presión de aspersión constante cuando se cierran una o más secciones de la barra. Para mantener la presión con una válvula de reducción 23520, la salida 2 debe reducirse para igualar la capacidad total de las boquillas de esa sección de la barra.

- Para presiones de hasta 4.5 bar.
- Tasa de flujo: 30 l/min con una caída de presión de 0.34 bar, 42 l/min con una caída de presión de 0.69 bar.

- Consumo de corriente de 2.5 AMP.
- La bobina encapsulada de 12 V de CC puede cambiarse fácilmente sin desmontar la válvula de la línea.
- Cuerpo de polipropileno para resistencia química.
- Piezas metálicas internas de acero inoxidable.
- Diafragmas y arandelas de EPDM resistentes a los productos químicos.



NÚMERO DE MODELO	NÚMERO DE UNIDADES EN EL CONJUNTO	CONEXIÓN DE LA LÍNEA DE ASPERSIÓN	CONEXIÓN DE DESVÍO DE ENTRADA DE FLUJO CONTINUO
AA(B)144P-1-3	1	½"	¾"
AA(B)144P-2-3	2	½"	¾"
AA(B)144P-3-3	3	½"	¾"
AA(B)144A-1-3	1	½"	¾"
AA(B)144A-2-3	2	½"	¾"
AA(B)144A-3-3	3	½"	¾"

(B) = BSPT



AA(B)344M-NYB

VÁLVULAS DE BOLA MANUALES DE NYLON DE 2 VÍAS 344M-NYB

- Un cuarto de vuelta de la manija desde el cierre hasta el flujo máximo.
- Conexión de ¾" o 1" NPT y BSPT (H).
- Piezas que entran en contacto con el líquido: nylon, PTFE, polipropileno y FKM.

AA(B)344M-NYB

NÚMERO DE VÁLVULA	PRESIÓN MÁXIMA (bar)	NÚMERO DE SALIDAS	TAMAÑO DE LA CONEXIÓN
AA(B)344M-2-3/4	20	1	¾"
AA(B)344M-2-1		1	1"

Tasa de flujo: Caída de presión de 0.34 bar para un flujo de 121 l/min.

(B) = BSPT



AA(B)343M-PP

VÁLVULAS DE BOLA MANUALES DE 2 VÍAS SERIE 340M-PP

- Un cuarto de vuelta de la manija desde el cierre hasta el flujo máximo.
- Conexión de ⅜", ½", ¾", 1", 1¼" o 1½" NPT y BSPT (H).
- Piezas que entran en contacto con el líquido: polipropileno reforzado con fibra de vidrio, PTFE y FKM.

AA(B)343M-PP

NÚMERO DE VÁLVULA	PRESIÓN MÁXIMA (bar)	NÚMERO DE SALIDAS	TAMAÑO DE LA CONEXIÓN
AA(B)343M-2-3/8-PP	10	1	⅜"
AA(B)343M-2-1/2-PP		1	½"

Tasa de flujo: Caída de presión de 0.34 bar para un flujo de 42 l/min.

(B) = BSPT



AA(B)344M-PP

AA(B)344M-PP

NÚMERO DE VÁLVULA	PRESIÓN MÁXIMA (bar)	NÚMERO DE SALIDAS	TAMAÑO DE LA CONEXIÓN
AA(B)344M-2-3/4-PP	9	1	¾"
AA(B)344M-2-1-PP		1	1"

Tasa de flujo: Caída de presión de 0.34 bar para un flujo de 121 l/min.

(B) = BSPT



AA(B)346M-PP

AA(B)346M-PP

NÚMERO DE VÁLVULA	PRESIÓN MÁXIMA (bar)	NÚMERO DE SALIDAS	TAMAÑO DE LA CONEXIÓN
AA(B)346M-2-1-1/4-PP	9	1	1¼"
AA(B)346M-2-1-1/2-PP		1	1½"

Tasa de flujo: Caída de presión de 0.34 bar para un flujo de 379 l/min.

(B) = BSPT



AA(B)344M-NYB

VÁLVULAS DE BOLA MANUALES DE NYLON DE 3 VÍAS 344M-NYB

- La versión de 3 vías desvía el flujo a cualquiera de las salidas; sin cierre.
- Conexión de 3/4" o 1" NPT y BSPT (H).
- Piezas que entran en contacto con el líquido: nylon, PTFE, polipropileno y FKM.

AA(B)344M-NYB

NÚMERO DE VÁLVULA	PRESIÓN MÁXIMA (bar)	NÚMERO DE SALIDAS	TAMAÑO DE LA CONEXIÓN
AA(B)344M-3-3/4	20	2	3/4"
AA(B)344M-3-1		2	1"

Tasa de flujo: Caída de presión de 0.34 bar para un flujo de 91 l/min.

(B) = BSPT



AA(B)343M-PP

VÁLVULAS DE BOLA MANUALES DE 3 VÍAS SERIE 340M-PP

- La versión de 3 vías desvía el flujo a cualquiera de las salidas; sin cierre.
- Conexión de 3/8", 1/2", 3/4", 1", 1 1/4" o 1 1/2" NPT y BSPT (H).
- Piezas que entran en contacto con el líquido: polipropileno reforzado con fibra de vidrio, PTFE y FKM.

AA(B)343M-PP

NÚMERO DE VÁLVULA	PRESIÓN MÁXIMA (bar)	NÚMERO DE SALIDAS	TAMAÑO DE LA CONEXIÓN
AA(B)343M-3-3/8-PP	10	2	3/8"
AA(B)343M-3-1/2-PP		2	1/2"

Tasa de flujo: Caída de presión de 0.34 bar para un flujo de 30 l/min.

(B) = BSPT



AA(B)344M-PP

AA(B)344M-PP

NÚMERO DE VÁLVULA	PRESIÓN MÁXIMA (bar)	NÚMERO DE SALIDAS	TAMAÑO DE LA CONEXIÓN
AA(B)344M-3-3/4-PP	9	2	3/4"
AA(B)344M-3-1-PP		2	1"

Tasa de flujo: Caída de presión de 0.34 bar para un flujo de 91 l/min.

(B) = BSPT



AA(B)346M-PP

AA(B)346M-PP

NÚMERO DE VÁLVULA	PRESIÓN MÁXIMA (bar)	NÚMERO DE SALIDAS	TAMAÑO DE LA CONEXIÓN
AA(B)346M-3-1-1/4-PP	9	2	1 1/4"
AA(B)346M-3-1-1/2-PP		2	1 1/2"

Tasa de flujo: Caída de presión de 0.34 bar para un flujo de 242 l/min.

(B) = BSPT

VÁLVULAS REGULADORAS/ DE LIBERACIÓN DE PRESIÓN TIPO PISTÓN

Desvía el exceso de líquido. Ajustable para mantener el control de la presión de la línea a cualquier presión dentro del rango de trabajo de la válvula. El ajuste de presión seleccionado queda firmemente sujeto por la contratuerca. Conductos de la válvula extra grandes para manejar grandes flujos.



23120



6815



110-1/4 y
110-3/8



110-1, 110-1-1/4
y 110-1-1/2



8460

23120

- Resorte de acero inoxidable 302 y junta tórica de EPDM.
- Excelente resistencia química.
- Puerto de 1/4" para manómetro con tapón de tubo incluido.

23120A

- Igual que el 23120 pero con resorte de 316SS y junta tórica de FKM.

NÚMERO DE VÁLVULA	CONEXIONES DE ENTRADA Y TUBOS	MATERIAL	RANGO DE PRESIÓN (bar)
(B)23120-*-PP	1/2" o 3/4"	Polipropileno	10
(B)23120A-*-PP	1/2" o 3/4"	Polipropileno	10
(B)23120-*-PP-60	1/2" o 3/4"	Polipropileno	4
(B)23120-*-PP-60-VI	1/2" or 3/4"	Polipropileno	4

*Especifique el tamaño del tubo.

(B) = BSPT

6815

- También disponibles otros modelos para altas presiones de hasta 82 bar.
- También disponible con asiento de acero inoxidable endurecido.

NÚMERO DE VÁLVULA	CONEXIONES DE ENTRADA Y TUBOS	MATERIAL	RANGO DE PRESIÓN (bar)
(B)6815-*-50	1/2" o 3/4"	Bronce	3.5
(B)6815-*-300	1/2" o 3/4"	Bronce	20
(B)6815-*-700	1/2" o 3/4"	Bronce	48

*Especifique el tamaño del tubo.

(B) = BSPT

110

- Bonete extraíble para realizar el mantenimiento de la unidad sin retirar la válvula de la línea.

NÚMERO DE VÁLVULA	CONEXIONES DE ENTRADA Y TUBOS	MATERIAL	RANGO DE PRESIÓN (bar)
AA(B)110-*-50	1/4" o 3/8"	Bronce	3.5
AA(B)110-*-150	1/4" o 3/8"	Bronce	10
AA(B)110-*-300	1/4" o 3/8"	Bronce	20
AA(B)110-*-700	1/4" o 3/8"	Bronce	48
AA(B)110-1	1"	Bronce, aluminio, hierro dúctil	10
AA(B)110-1-1/4	1 1/4"	Bronce, aluminio, hierro dúctil	10
AA(B)110-1-1/2	1 1/2"	Bronce, aluminio, hierro dúctil	10

*Especifique el tamaño del tubo.

(B) = BSPT

VÁLVULAS REGULADORAS/DE LIBERACIÓN DE PRESIÓN TIPO DIAFRAGMA 8460

- Tasa de flujo hasta 212 l/min para 1/2" y 265 l/min para 3/4".
- La 8460-*-50 utiliza resortes de acero inoxidable, mientras que 8460-* utiliza resortes de acero que responden al rango de presión de cada válvula.
- Conductos de la válvula extragrandes para manejar el flujo total de la línea de suministro.
- Contratuerca positiva para sujetar firmemente el tornillo de ajuste. No le afectan las sacudidas ni vibraciones.

NÚMERO DE VÁLVULA	CONEXIONES DE ENTRADA Y TUBOS	MATERIAL		RANGO DE PRESIÓN (bar)
		CUERPO DE ENTRADA	BONETE	
8460-*-50	1/2" o 3/4"	Nylon	Aluminio	3.5
8460-*-300	1/2" o 3/4"	Nylon	Aluminio	20

*Especifique el tamaño del tubo.

(B) = BSPT

DirectoValve® VÁLVULA DE CONTROL MANUAL

AA6B

- Moldeada con materiales resistentes a la corrosión; todas las piezas que entran en contacto con el líquido son de polipropileno, acero inoxidable y polietileno.
- Presión máxima de 10 bar.
- Tasa de flujo: 47 l/min con una caída de presión de 0.34 bar, 64 l/min con una caída de presión de 0.69 bar.
- Brida de montaje moldeada y orificio para manómetro de 1/4" NPT.
- Las válvulas pueden combinarse mediante un conector hexagonal para controlar varias barras.
- Se repara fácilmente sin desmontar la válvula de la línea de aspersión.



TeeValve® VÁLVULAS DE CONTROL

AA17

Para el control selectivo de aspersoras de barra de tres secciones a presiones de hasta 20 bar.

- Se utiliza para abrir cualquiera de las tres líneas de la sección de la barra en cualquier combinación deseada.
- Levante la palanca para abrir, baje la palanca para cerrar la válvula sin cambiar la posición ajustada.
- Fabricación de aluminio con piezas internas de acero inoxidable y plástico para una máxima resistencia a la corrosión.

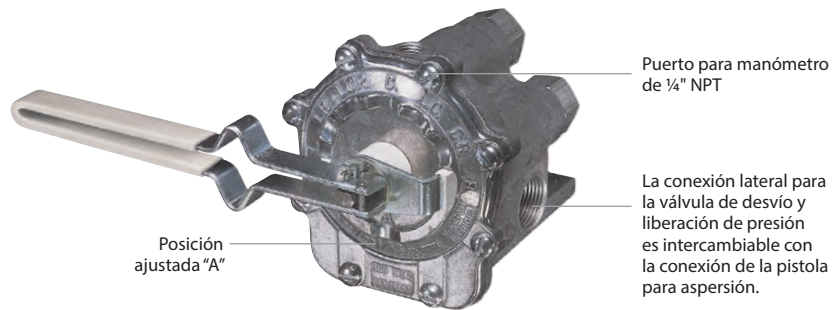

NÚMERO DE VÁLVULA	MATERIAL	PRESIÓN MÁXIMA	ENTRADA	(3) SALIDAS DE LA BARRA	SALIDA DE ACCESORIOS
AA17Y	Aluminio, polímero, acero inoxidable	20 bar	1" NPT	3/4" (H)	3/4" (H)
AA17L	Aluminio, polímero, acero inoxidable	20 bar	3/4" NPT	3/4" (H)	3/4" (H)

TeeJet® VÁLVULAS DE REDUCCIÓN

23520, 12690 Y 12795

Para regular el flujo en sistemas equipados con bombas centrífugas donde se requiere una regulación sensible o para controlar el flujo en líneas de retorno de agitadores de chorro. La contratuerca sujeta firmemente el ajuste de presión en su lugar.



23520



12795



12690

NÚMERO DE VÁLVULA	CONEXIONES DE ENTRADA Y TUBOS	MATERIAL	RANGO DE PRESIÓN
23520	1/2" y 3/4" NPT o BSPT	Polipropileno	10 bar
12690	1/2" y 3/4" NPT	Nylon, acetal, aluminio, acero, acero inoxidable	9 bar
12795	1", 1 1/4" o 1 1/2" NPT	Bronce, aluminio, hierro dúctil	10 bar

*Especifique el tamaño del tubo.

(B) = BSPT



FILTROS

Los filtros protegen los orificios de las puntas de aspersión de taponamientos y daños. Los tamices de acero inoxidable están disponibles en mallas de 24, 50, 80, 100 y 200.

TAMAÑO DE LA MALLA
16
20
24
25/30
50/60
80
100
120
200

Nota: El código de color de los filtros sigue las normas ISO 19732.

NÚMERO DE FILTRO TEEJET	MATERIAL DEL CUERPO Y TAPA DEL FILTRO	MATERIAL DE LA MALLA
8079-PP-*	Polipropileno	Acero inoxidable
5053-SS	Bronce	Acero inoxidable
6051-SS-*	Acero inoxidable	Acero inoxidable

*Especifique el tamaño de la malla al realizar el pedido.

FILTRO DE PUNTA DE AUTOFIJACIÓN 55215

Para uso con tapas Quick TeeJet. Permite extraer fácilmente el filtro de punta del cuerpo de boquilla para su limpieza. Filtro de malla 50 o 100 con código de color y junta opcional de EPDM o FKM.

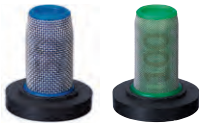

COMO PEDIR

55215-50-EPR, Junta de EPDM
55215-50-VI, Junta de FKM

NÚMERO DE FILTRO	MALLA
55215-50-*	50
55215-100-*	100

*Identifique el material de la junta.

FILTROS RANURADOS

Filtros de una pieza para líquidos que contienen sólidos en suspensión.



NÚMERO DE FILTRO TEEJET	MATERIAL DISPONIBLE	TAMAÑO DE MALLA EQUIVALENTE	CÓDIGO DE COLOR (SÓLO VERSIONES DE NYLON)
4514-10	Bronce o Nylon	50	50
4514-20	Bronce, Aluminio o Nylon	25	25
4514-32	Bronce, Aluminio o Nylon	16	16

*Los números anteriores son para bronce. Para nylon añada "NY". Para aluminio añada "AL".

FILTRO 4193A & 4193B Y VÁLVULA DE RETENCIÓN

Minimiza el goteo de la boquilla; se adapta a todos los cuerpos de boquilla TeeJet. 4193B disponible con resorte de 0.64 bar o 0.69 bar, 4193A disponible con resorte de 1.4 bar o 2.8 bar. Recomendado para tasas de flujo de hasta 3 l/min. Mallas de 24, 50, 100 y 200. No utilizar con puntas Al, DG ni TTI.



Nota: El uso de estas válvulas de retención de bola produce una caída de presión equivalente a la presión nominal de apertura.

NÚMERO DE VÁLVULA DE RETENCIÓN	MATERIAL DEL TORNILLO DEL CUERPO Y TAPA	MATERIAL DE LA MALLA	MATERIAL DE LA BOLA
4193A/B- * - *	Bronce	Acero inoxidable	Acero inoxidable
4193A/B-SS- * - *	Acero inoxidable	Acero inoxidable	Acero inoxidable
4193A/B-PP- * - *	Polipropileno	Acero inoxidable	FKM
4193A/B-PP-SS-*	Polipropileno	Acero inoxidable	Acero inoxidable

*Al hacer el pedido, especifique A o B, la capacidad del resorte y el tamaño de la malla.

TeeJet® FILTROS DE LÍNEA

El filtro de línea AA122 presenta un tamaño compacto que resulta muy adecuado para pequeñas aspersoras agrícolas y de césped. El filtro AA122 está fabricado con una cabeza y un vaso de polipropileno con malla de acero inoxidable para una excelente resistencia química y está disponible con conexiones

de tubos de 1/2" o 3/4" NPT (H). La presión nominal máxima es de 10 bar. También hay disponible una versión de conexión rápida de la 122 para facilitar la instalación en válvulas/cabezales equipados con salidas de conexión rápida. La presión máxima de esta versión es de 15 bar.

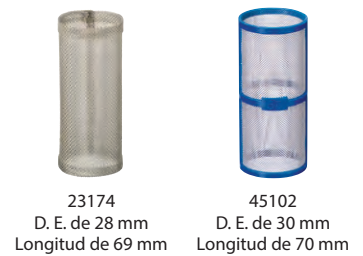

AA122ML-QC
Filtro para líquidos compacto

AA122-PP
Filtro para líquidos compacto

37270-122-PP
Filtro de lavado

37270-122-PP

La malla puede lavarse periódicamente abriendo una válvula (no incluida) en la línea de lavado.

NÚMERO DE FILTRO	CON. DEL TUBO	TASA DE FLUJO APROXIMADO CON UNA CAÍDA DE PRESIÓN DE 0.34 bar EN l/min	MALLA	
			TAMAÑO DE LA MALLA	NÚMERO DE PIEZA
AA122ML-QC-PP-*	QC	68		
AA(B)122-1/2-PP-*	1/2"	45	16	CP23174-1-3045S
AA(B)122-3/4-PP-*	3/4"	60	30	CP23174-2-3045S
AA(B)122ML-1/2-PP-*	1/2"	45	50	CP45102-3-SSPP
AA(B)122ML-3/4-PP-*	3/4"	60	80	CP45102-4-SSPP
(B)37270-122-1/2-PP-*	1/2"	45	100	CP45102-5-SSPP
(B)37270-122-3/4-PP-*	3/4"	60	200	CP23174-7-3045S

* = Tamaño de malla

(B) = BSPT

Junta de cabeza de reemplazo: CP23173-EPR(-VI) o CP7717-M38x4-VI (sólo para AA122ML-QC).

Nota: El código de color de los filtros sigue las normas ISO 19732.



AA126ML-F50



AA126ML-3 o -4

FILTRO DE LÍNEA AA126

- Presión nominal máxima de 14 bar.
- La cabeza y vaso del filtro son de polipropileno reforzado con fibra de vidrio con junta de EPDM.
- Las mallas están fabricadas de 304SS con bastidores de polipropileno con código de color y son desmontables para su limpieza.
- Tapa y junta tórica desmontables para operaciones de lavado o autolimpieza.
- La disposición del montaje integral permite fijar el filtro a la máquina mediante pernos M8 o de 5/16" de diámetro.
- Disponibles con roscas de 3/4", 1" NPT o BSPT (H) y conexiones de adaptadores de brida serie 50 para facilitar el montaje. Para más información sobre los adaptadores de brida, consulte la página 158.
- Utiliza la misma malla que el filtro de línea AA124A.



16903
D. E. de 35 mm
Longitud de 146 mm

NÚMERO DE FILTRO	CONEXIÓN DEL TUBO/BRIDA (H)	TASA DE FLUJO CON UNA CAÍDA DE PRESIÓN DE 0.34 bar	MALLA	TAMAÑO DE LA MALLA*
AA(B)126ML-F50-*	Brida serie 50	132 l/min	CP16903-1-SSPP	16
			CP16903-3-SSPP	30
AA(B)126ML-3-*	3/4"	87 l/min	CP16903-4-SSPP	50
			CP16903-5-SSPP	80
AA(B)126ML-4-*	1"	132 l/min	CP16903-6-SSPP	100
			CP16903-7-SSPP	200

*Especifique el tamaño de la malla

Junta de cabeza de reemplazo: CP50494-EPR(-VI)

Nota: El código de color de los filtros sigue las normas ISO 19732.



AA126ML-F75



AA126ML-5 o -6

FILTRO DE LÍNEA AA126

- Presión nominal máxima de 14 bar.
- La cabeza y vaso del filtro son de polipropileno reforzado con fibra de vidrio con junta de EPDM.
- Las mallas están fabricadas de 304SS con bastidores de polipropileno con código de color y son desmontables para su limpieza.
- Tapa y junta desmontables para operaciones de lavado o autolimpieza.
- La disposición de montaje integral permite fijar el filtro a la máquina mediante pernos M10 o de 3/8" de diámetro.
- Disponibles con roscas de 1/4", 1 1/2" NPT o BSPT (H) y conexiones de adaptadores de brida serie 75 para facilitar el montaje. Para más información sobre los adaptadores de brida, consulte la página 158.
- Utiliza la misma malla que el filtro de línea AA124.



15941
D. E. de 57 mm
Longitud de 194 mm

NÚMERO DE FILTRO	CONEXIÓN DEL TUBO/BRIDA (H)	TASA DE FLUJO CON UNA CAÍDA DE PRESIÓN DE 0.34 bar	MALLA	TAMAÑO DE LA MALLA*
AA(B)126ML-F75-*	Brida serie 75	291 l/min	CP15941-1-SSPP	16
			CP15941-2-SSPP	30
AA(B)126ML-5-*	1/4"	223 l/min	CP15941-3-SSPP	50
			CP15941-4-SSPP	80
AA(B)126ML-6-*	1 1/2"	291 l/min	CP15941-5-SSPP	100
			CP15941-6-SSPP	120

*Especifique el tamaño de la malla

Junta de cabeza de reemplazo: CP48656-EPR(-VI)

Nota: El código de color de los filtros sigue las normas ISO 19732.

FILTROS DE LÍNEA AUTOLIMPIANTES

El filtro autolimpiante TeeJet prolonga el tiempo de aspersión con una función de autolimpieza que minimiza los taponamientos. Montado en el lado de descarga de la bomba, el filtro utiliza el exceso de flujo de la bomba para desviar las partículas taponadas de vuelta al depósito de aspersión.

El cilindro ahusado instalado dentro de la malla proporciona un espacio entre la superficie de la malla y el cilindro. Este espacio hace que el líquido de entrada fluya a alta velocidad por la superficie de la malla, para proporcionar un lavado continuo de partículas hacia la línea de desvío. Para que se produzca el lavado, se requiere una tasa de flujo mínima de 23 l/min para los tamaños de 3/4" y 1" y de 30 l/min para los tamaños de 1 1/4" y 1 1/2" a través de la línea de desvío.



AA(B)126MLSC
(Polipropileno reforzado con fibra de vidrio)



AA(B)124ML-SC-AL
(Aluminio)



AA(B)124-SC-AL
(Aluminio)



La alta velocidad del chorro de líquido entre el cilindro y la malla proporciona un lavado continuo de las partículas hasta la línea de desvío.

- Disponible con o sin orificios de montaje.
- Los filtros AA126 están fabricados de polipropileno reforzado con fibra de vidrio y están disponibles con roscas de 3/4", 1", 1 1/4", 1 1/2" (H) NPT o BSPT, así como con conexiones de brida de las series 50 y 75.
- Los filtros AA124 están fabricados con una cabeza de aluminio y un vaso de nylon y están disponibles con roscas de 3/4", 1", 1 1/4", 1 1/2" (H) NPT o BSPT.
- Ambos utilizan un elemento filtrante totalmente de acero inoxidable.
- Los filtros con orificios de montaje se designan con "ML".

NÚMERO DE FILTRO	CON. DEL TUBO	CON. DEL TUBO DE DESVÍO	MATERIAL		PRESIÓN MÁX. (bar)	DESVÍO MÍN. REQUERIDO (l/min)	MALLA		
			CABEZA	VASO			MALLA	NÚMERO	
AA(B)126MLSC-3-*	3/4" (F)	1/2" (F)	Polipropileno		14	23	16	CP12285-*SS	
AA(B)124ML-3/4SC-AL-*			Aluminio	Nylon	10		30		
AA(B)126MLSC-4-*	1" (F)		Polipropileno		14		30		80
AA(B)124ML-1SC-AL-*			Aluminio	Nylon	10				50
AA(B)126MLSC-F50-*	Brida	Polipropileno		14	30	100		CP12290-*SS	
AA(B)126MLSC-5-*	1 1/4" (F)	Polipropileno		14		10			80
AA(B)124ML-1-1/4SC-AL-*		Aluminio	Nylon	10					
AA(B)126MLSC-6-*	1 1/2" (F)	Polipropileno		14			14		
AA(B)124ML-1-1/2SC-AL-*		Aluminio	Nylon	10					
AA(B)126MLSC-F75-*	Brida	Polipropileno		14					

Juntas de cabeza de reemplazo: 126-3, -4, -F50: CP50494-EPR (-VI); 126-5, -6, -F75: CP48656-EPR (-VI); 124-3/4, -1: CP7717-2-226-VI; 124-1-1/4, -1-1/2: CP12291-VI

NÚMERO DE FILTRO	CON. DEL TUBO	CON. DEL TUBO DE DESVÍO	MATERIAL		PRESIÓN MÁX. (bar)	DESVÍO MÍN. REQUERIDO (l/min)	MALLA	
			CABEZA	VASO			MALLA	NÚMERO
AA(B)124A-3/4SC-AL-*	3/4" (F)	1/2" (F)	Aluminio	Nylon	10	23	16	CP12285-*SS
AA(B)124A-1SC-AL-*	1" (F)						30	
AA(B)124A-1-1/4SC-AL-*	1 1/4" (F)	30					80	
AA(B)124A-1-1/2SC-AL-*	1 1/2" (F)						30	
							100	

COMO PEDIR

AA126MLSC-4-50

Especifique el número de filtro.

CP12285-1-SS

Para pedir sólo la malla, especifique el número de malla.

MALLA		
MALLA	NÚMERO DE MALLA	NÚMERO DE MALLA
16	CP12285-1-SS	CP12290-1-SS
30	CP12285-4-SS	CP12290-2-SS
50	CP12285-2-SS	CP12290-3-SS
80	CP12285-3-SS	CP12290-4-SS
100	CP12285-6-SS	CP12290-8-SS



12285
D. E. de 35 mm
Longitud de 146 mm



12290
D. E. de 57 mm
Longitud de 202 mm

Las cabezas del filtro están disponibles en aluminio y hierro fundido. El material del vaso es nylon. Cada filtro incluye una malla de acero inoxidable (con bastidores de polipropileno con tubos de 3/4" a 1 1/2"). Temperaturas máximas de hasta 38 °C. Se suministra una junta tórica de FKM con los modelos de 3/4" y 1"; se suministran juntas de Buna-N con los tamaños de 1 1/4", 1 1/2", 2" y 2 1/2". FKM opcional.



AA(B)124A-AL



16903
D. E. de 35 mm
Longitud de 146 mm



AA(B)124-AL



15941
D. E. de 57 mm
Longitud de 194 mm



14634
D. E. de 81 mm
Longitud de 248 mm



AA(B)124ML-AL
(con orificios de montaje)



16903
D. E. de 35 mm
Longitud de 146 mm



15941
D. E. de 57 mm
Longitud de 194 mm



14634
D. E. de 81 mm
Longitud de 248 mm

COMO PEDIR

AA(B)124-1-1/4-NYB-16 (Nylon)

Especifique el número de filtro, el tamaño de malla y el material.

CP15941-1-SSPP

Para pedir sólo la malla, especifique el número de malla.

NÚMERO DE FILTRO	CON. DEL TUBO	TASA DE FLUJO APROXIMADO CON UNA CAÍDA DE PRESIÓN DE 0.34 bar EN l/min	PRESIÓN NOMINAL (bar)	MALLA	
				TAMAÑO DE MALLA	NÚMERO DE PIEZA
AA(B)124A-3/4-AL*	3/4"	87	10	16	CP16903-1-SSPP
				20	CP16903-2-SSPP
				30	CP16903-3-SSPP
				50	CP16903-4-SSPP
AA(B)124A-1-AL*	1"	129	10	80	CP16903-5-SSPP
				100	CP16903-6-SSPP
				200	CP16903-7-SSPP

* = Tamaño de malla

(B) = BSPT

Junta tórica de cabeza de reemplazo: CP7717-2/226-VI

NÚMERO DE FILTRO	CON. DEL TUBO	TASA DE FLUJO APROXIMADO CON UNA CAÍDA DE PRESIÓN DE 0.34 bar EN l/min	PRESIÓN NOMINAL (bar)	MALLA	
				TAMAÑO DE MALLA	NÚMERO DE PIEZA
AA(B)124-1-1/4-AL*	1 1/4"	230	10	16	CP15941-1-SSPP
				30	CP15941-2-SSPP
				50	CP15941-3-SSPP
AA(B)124-1-1/2-AL*	1 1/2"	260	10	80	CP15941-4-SSPP
				100	CP15941-5-SSPP
AA(B)124-2-AL*	2"	610	10	120	CP15941-6-SSPP
				16	CP14634-1-SS
AA(B)124-2-1/2-AL*	2 1/2"	640	10	30	CP14634-2-SS
				50	CP14634-3-SS
				80	CP14634-4-SS
				100	CP14634-8-SS

* = Tamaño de malla

(B) = BSPT

Junta tórica de cabeza de reemplazo: 124-1-1/4, 1-1/2: CP12291-BU(-VI);

124-2, -2-1/2: CP14833-BU

NÚMERO DE FILTRO	CON. DEL TUBO	TASA DE FLUJO APROXIMADO CON UNA CAÍDA DE PRESIÓN DE 0.34 bar EN l/min	PRESIÓN NOMINAL (bar)	MALLA	
				TAMAÑO DE MALLA	NÚMERO DE PIEZA
AA(B)124ML-3/4-AL*	3/4"	87	10	16	CP16903-1-SSPP
				20	CP16903-2-SSPP
				30	CP16903-3-SSPP
				50	CP16903-4-SSPP
AA(B)124ML-1-AL*	1"	129	10	80	CP16903-5-SSPP
				100	CP16903-6-SSPP
				200	CP16903-7-SSPP
AA(B)124ML-1-1/4-AL*	1 1/4"	230	10	16	CP15941-1-SSPP
				30	CP15941-2-SSPP
AA(B)124ML-1-1/2-AL*	1 1/2"	260	10	50	CP15941-3-SSPP
				80	CP15941-4-SSPP
AA(B)124ML-2-AL*	2"	610	10	100	CP15941-5-SSPP
				120	CP15941-6-SSPP
AA(B)124ML-2-1/2-AL*	2 1/2"	640	10	16	CP14634-1-SS
				30	CP14634-2-SS
				50	CP14634-3-SS
				80	CP14634-4-SS
				100	CP14634-8-SS

* = Tamaño de malla

(B) = BSPT

Para la aspersión por zonas, aspersión de árboles y aspersión de ganado a presiones de 2 a 55 bar.

Para accionar la pistola para aspersión, la manija se gira 360° desde la posición de cierre hasta la posición de flujo máximo. A medida que se gira la manija, la aspersión cambia de aspersión cónica inicial a cónica intermedia y a chorro recto. Las puntas de aspersión son discos con orificio intercambiables fabricados de acero inoxidable resistente a la corrosión y erosión.

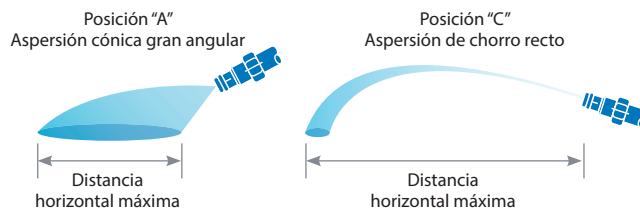

AA143

Longitud total de 565 mm, peso de 0.57 kg y sólo disponible en aluminio. Las entradas están disponibles con roscas hembra de 3/4" o GH (manguera de jardín).



NÚMERO GUNJET	NÚMERO DE DISCO CON ORIFICIO	RENDIMIENTO	PRESIÓN DE LÍQUIDO EN bar			
			7 bar		55 bar	
			A	C	A	C
AA143-AL*-2	D2	Capacidad (l/min)	1.7	1.8	4.9	4.9
		Distancia de aspersión vert. máx.(m)	—	6.7	—	7.9
		Distancia de aspersión horiz. máx. (m)	3.0	10.1	3.4	10.7
AA143-AL*-4	D4	Capacidad (l/min)	3.5	3.6	9.8	10.2
		Distancia de aspersión vert. máx.(m)	—	8.2	—	9.8
		Distancia de aspersión horiz. máx. (m)	3.0	11.0	3.4	12.2
AA143-AL*-6	D6	Capacidad (l/min)	7.2	7.6	20.0	21.9
		Distancia de aspersión vert. máx.(m)	—	10.1	—	11.6
		Distancia de aspersión horiz. máx. (m)	3.0	13.7	3.4	15.2
AA143-AL*-8	D8	Capacidad (l/min)	11.8	13.0	33.3	36.3
		Distancia de aspersión vert. máx.(m)	—	10.8	—	12.8
		Distancia de aspersión horiz. máx. (m)	3.0	14.0	3.4	15.5
AA143-AL*-10	D10	Capacidad (l/min)	15.6	19.1	38.5	53.3
		Distancia de aspersión vert. máx.(m)	—	11.4	—	13.6
		Distancia de aspersión horiz. máx. (m)	3.2	14.9	3.7	16.5

*Tamaño de entrada 3/4" o GH.

CÓMO PEDIR

AA143 - AL - 3 / 4 - 6

AA143 - AL - GH - 6

D 2

Para pedir sólo el disco con orificio, especifique el número de disco con orificio.

AA18

Longitud total de 508 mm, peso de 0.45 kg, aluminio. Conexión de entrada de 1/4" NPT (H). También disponible en bronce.



NÚMERO GUNJET	NÚMERO DE DISCO CON ORIFICIO	RENDIMIENTO	PRESIÓN DE LÍQUIDO EN bar			
			7 bar		55 bar	
			A	C	A	C
AA18-AL2	D2	Capacidad (l/min)	1.7	1.8	4.9	4.9
		Distancia de aspersión vert. máx.(m)	—	6.7	—	7.9
		Distancia de aspersión horiz. máx. (m)	3.0	10.1	3.4	10.7
AA18-AL4	D4	Capacidad (l/min)	3.5	3.6	9.8	10.2
		Distancia de aspersión vert. máx.(m)	—	8.2	—	9.8
		Distancia de aspersión horiz. máx. (m)	3.0	11.0	3.4	12.2
AA18-AL6	D6	Capacidad (l/min)	7.2	7.6	20.0	21.9
		Distancia de aspersión vert. máx.(m)	—	10.1	—	11.6
		Distancia de aspersión horiz. máx. (m)	3.0	13.7	3.4	15.2
AA18-AL8	D8	Capacidad (l/min)	11.8	13.0	33.3	36.3
		Distancia de aspersión vert. máx.(m)	—	10.8	—	12.8
		Distancia de aspersión horiz. máx. (m)	3.0	14.0	3.4	15.5
AA18-AL10	D10	Capacidad (l/min)	15.6	19.1	38.5	53.3
		Distancia de aspersión vert. máx.(m)	—	11.4	—	13.6
		Distancia de aspersión horiz. máx. (m)	3.2	14.9	3.7	16.5

CÓMO PEDIR

AA18 - AL 2

Aluminio

AA18 - 2

Bronce

D 2

Para pedir sólo el disco con orificio, especifique el número de disco con orificio.

AA2

Longitud total de 610 mm, peso de 1.6 kg, bronce. Conexión de entrada con rosca de 3/4" (H) para manguera de jardín. También disponible en aluminio como GunJet AA2-AL, peso de 0.57 kg.



AA2A

Longitud total de 381 mm, peso de 1.1 kg, bronce. Conexión de entrada con rosca de 3/4" (H) para manguera de jardín. También disponible en aluminio como GunJet AA2A-AL, peso de 0.45 kg. Mismo diseño que la GunJet AA2.



CÓMO PEDIR

A A 2 - 2 0

Bronce

A A 2 - A L 2 0

Aluminio

A Y - S S 2 0

Acero Inoxidable

Para pedir sólo el disco con orificio, especifique el número de disco con orificio.

NÚMERO GUNJET	NÚMERO DE DISCO CON ORIFICIO	RENDIMIENTO	PRESIÓN DE LÍQUIDO EN bar			
			7 bar		55 bar	
			A	C	A	C
AA2-20	AY-SS 20	Capacidad (l/min)	2.0	3.5	5.8	9.6
		Distancia de aspersión vert. máx.(m)	—	7.5	—	10
		Distancia de aspersión horiz. máx. (m)	2	10.5	2.5	12.5
AA2-30	AY-SS 30	Capacidad (l/min)	3.0	5.4	8.5	15.4
		Distancia de aspersión vert. máx.(m)	—	8	—	10
		Distancia de aspersión horiz. máx. (m)	2	11.5	2.5	13.5
AA2-45	AY-SS 45	Capacidad (l/min)	4.6	8.9	13.0	25.0
		Distancia de aspersión vert. máx.(m)	—	9	—	11
		Distancia de aspersión horiz. máx. (m)	2.5	12.5	2.5	14.5
AA2-60	AY-SS 60	Capacidad (l/min)	6.2	13.9	17.3	38.5
		Distancia de aspersión vert. máx.(m)	—	9.5	—	12
		Distancia de aspersión horiz. máx. (m)	2.5	13.5	3	15.5
AA2-90	AY-SS 90	Capacidad (l/min)	8.9	18.9	25.8	53.9
		Distancia de aspersión vert. máx.(m)	—	10.5	—	13
		Distancia de aspersión horiz. máx. (m)	3	14.5	3.5	17.5
AA2-120	AY-SS 120	Capacidad (l/min)	12.3	24.6	34.6	65.4
		Distancia de aspersión vert. máx.(m)	—	11	—	14.5
		Distancia de aspersión horiz. máx. (m)	3.5	15	4	19
AA2-180	AY-SS 180	Capacidad (l/min)	18.1	42.3	50.0	119.0
		Distancia de aspersión vert. máx.(m)	—	11	—	14.5
		Distancia de aspersión horiz. máx. (m)	3.5	15	4.5	19



GunJet® PISTOLAS PARA ASPERSIÓN

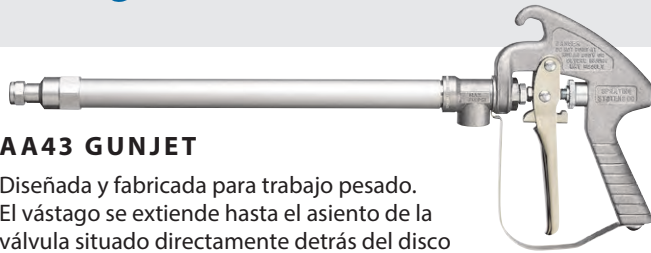

AA43 GUNJET

Diseñada y fabricada para trabajo pesado. El vástago se extiende hasta el asiento de la válvula situado directamente detrás del disco con orificio para un cierre antigoteo y una respuesta de trabajo instantánea. Cómodo bloqueo del gatillo para una aspersión continua.

- Número AA43L para presiones de trabajo de hasta 14 bar.
- Número AA43H para presiones de trabajo de hasta 55 bar.
- Control mediante empuñadura con gatillo: Todos los modelos tienen conexiones de entrada de 1/2" NPT o BSPT (H).
- Tuerca de junta expuesta para facilitar el ajuste de la junta.
- Disponible en aluminio o bronce.

43L & 43H

NÚMERO DE MODELO	RANGO DE PRESIÓN DE TRABAJO (bar)	MATERIAL	LONGITUD TOTAL (mm)
AA(B)43L-AL	0-14	Aluminio	559
AA(B)43H-AL	14-55	Aluminio	

(B) = BSPT

DISCOS CON ORIFICIO TIPO D DE ACERO INOXIDABLE ENDURECIDO

Elija una de las cinco capacidades de discos con orificio intercambiables. Otros tamaños disponibles bajo pedido. Los discos son resistentes a la corrosión y erosión.



PUNTAS DE ASPERSIÓN DE ACERO INOXIDABLE ENDURECIDO TIPO DX-HSS



Para asperjar árboles y otras aplicaciones en las que se requiere la distancia máxima de aspersión.

43A

NÚMERO DE MODELO	RANGO DE PRESIÓN DE TRABAJO (bar)	MATERIAL	LONGITUD TOTAL (mm)
AA(B)43LA-AL	0-14	Aluminio	330
AA(B)43HA-AL	14-55	Aluminio	

(B) = BSPT

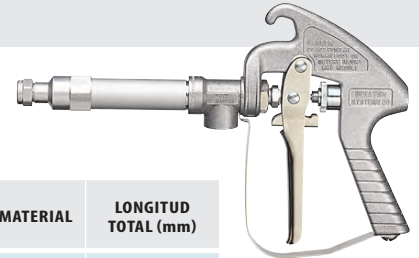

Los tipos 43LC-1/2 y 43HC-1/2 tienen conexiones de salida de 1/2" NPT (H). Las conexiones de entrada son de 1/2" NPT o BSPT (H).

43LC-1/2 & 43HC-1/2

NÚMERO DE MODELO	RANGO DE PRESIÓN DE TRABAJO (bar)	MATERIAL	LONGITUD TOTAL (mm)
AA(B)43LC-1/2	0-14	Bronce	203
AA(B)43HC-1/2	14-55	Bronce	

(B) = BSPT

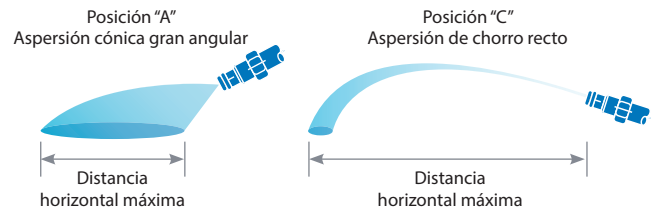
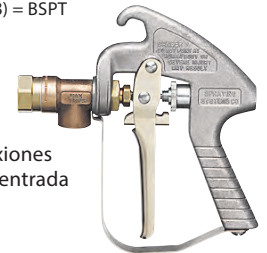

A medida que se aprieta el gatillo, la válvula pasa de la posición inicial gran angular, a la aspersión cónica cada vez más estrecha y al chorro recto final. El anillo moleteado detrás del gatillo se ajusta para detener el gatillo en cualquier posición deseada.

CÓMO PEDIR

AA (B) 43 L - AL 4 (Aluminio)

Especifique el número completo de la pistola para aspersión GunJet y el material.

NÚMERO GUNJET	NÚMERO DE DISCO CON ORIFICIO	RENDIMIENTO	PRESIÓN DE LÍQUIDO EN bar									
			3 bar		7 bar		14 bar		28 bar		55 bar	
			A	C	A	C	A	C	A	C	A	C
AA(B)43L-AL2 AA(B)43H-AL2	D2	Capacidad (l/min)	1.1	1.2	1.7	1.8	2.4	2.5	3.4	3.6	4.9	4.9
		Distancia de aspersión vert. máx.(m)	—	6.7	—	6.7	—	7.0	—	7.3	—	7.9
		Distancia de aspersión horiz. máx. (m)	3.0	9.8	3.0	10.1	3.0	10.4	3.2	10.7	3.4	10.7
AA(B)43L-AL4 AA(B)43H-AL4	D4	Capacidad (l/min)	2.4	2.4	3.5	3.6	5.0	5.0	6.9	7.2	9.8	10.2
		Distancia de aspersión vert. máx.(m)	—	7.9	—	8.2	—	8.5	—	9.1	—	9.8
		Distancia de aspersión horiz. máx. (m)	3.0	11.0	3.0	11.0	3.2	11.3	3.4	11.9	3.4	12.2
AA(B)43L-AL6 AA(B)43H-AL6	D6	Capacidad (l/min)	4.7	5.1	7.2	7.6	10.3	11.1	14.5	15.6	20.0	21.9
		Distancia de aspersión vert. máx.(m)	—	9.6	—	10.1	—	10.5	—	11.1	—	11.6
		Distancia de aspersión horiz. máx. (m)	3.0	13.4	3.0	13.7	3.2	14.0	3.4	14.6	3.4	15.2
AA(B)43L-AL8 AA(B)43H-AL8	D8	Capacidad (l/min)	7.9	9.9	11.8	13.0	16.8	18.3	23.6	37.4	33.3	36.3
		Distancia de aspersión vert. máx.(m)	—	10.1	—	10.8	—	11.6	—	12.3	—	12.8
		Distancia de aspersión horiz. máx. (m)	3.0	13.7	3.0	14.0	3.2	14.3	3.4	14.9	3.4	15.5
AA(B)43L-AL10 AA(B)43H-AL10	D10	Capacidad (l/min)	10.3	12.6	15.6	19.1	22.1	27.1	31.3	38.1	38.5	53.3
		Distancia de aspersión vert. máx.(m)	—	10.7	—	11.4	—	12.2	—	13.0	—	13.6
		Distancia de aspersión horiz. máx. (m)	3.0	14.0	3.2	14.9	3.4	15.2	3.5	15.8	3.7	16.5

(B) = BSPT

25660

- Las puntas de boquilla intercambiables cuentan con código de color para facilitar la identificación del tamaño de la punta de boquilla.
- Las puntas de boquilla proporcionan una aspersión cónica de 45°.
- Cómodo bloqueo del gatillo para una aspersión continua.
- Opciones disponibles: conector de manguera giratorio de entrada y varilla de prolongación y adaptadores para aspersión de bajo volumen y por zonas.
- Presión máxima de trabajo de 14 bar.
- Fabricada de nylon con juntas tóricas de FKM y resortes de acero inoxidable.



NÚMERO DE MODELO	NÚMERO DE PUNTA DE BOQUILLA	CAPACIDAD (l/min) A VARIAS PRESIONES*						
		0.15 bar	0.3 bar	0.4 bar	0.6 bar	0.7 bar	1 bar	1.5 bar
25660-1.5	CP25670-1.5-NY	5.4	7.5	8.4	10.2	10.9	12.8	15.7
25660-3.0	CP25670-3.0-NYB	7.8	10.6	11.9	14.4	15.5	18.2	22.0
25660-4.0	CP25670-4.0-NY	9.1	12.4	13.9	17.0	17.8	20.9	25.4

*Presión medida en la boquilla de aspersión. Para pistola sin punta de aspersión, pedir 25660-0.

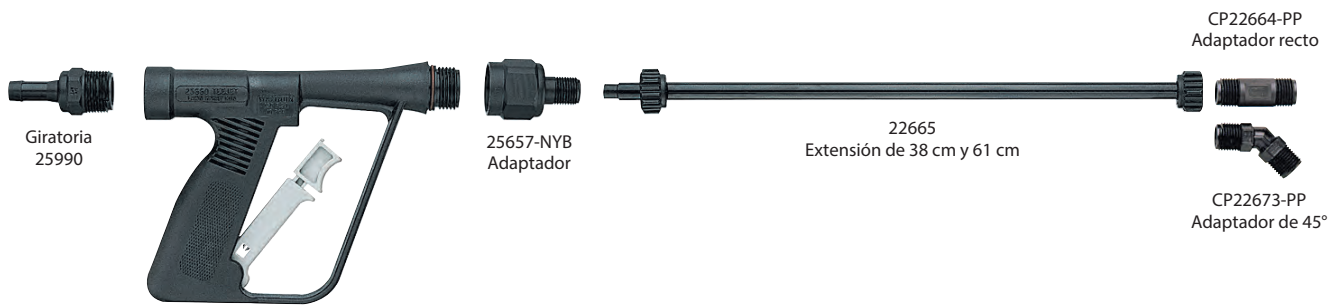

GIRATORIA 25990

Permite al operador concentrarse en la aplicación sin interferencias de la manguera. Conexión de 3/4" NPT (M) con conector de manguera de 1/2". Presión máxima de 10 bar.

ADAPTADOR 25657-NYB

Sustituye a la boquilla tipo ducha para permitir que la extensión o la punta TeeJet estándar se conecten directamente a la pistola para aspersión de césped. Entrada GHT de 3/4" (H) con salida de rosca TeeJet de 1/16"-16. Presión máxima de 10 bar. Consulte la página 177 para ver las boquillas ajustables ConeJet®.

EXTENSIÓN 22665

Para aplicaciones de bajo volumen y aspersiones por zonas. Disponible en longitudes de 38 cm y 61 cm, la extensión se ajusta al adaptador 25657-NYB. Presión máxima de 10 bar.

ADAPTADORES CP22673-PP Y CP22664-PP

Se utiliza para fijar puntas TeeJet estándar o boquillas ConeJet ajustables. Consulte la página 177 para ver las boquillas ConeJet ajustables.

PW4000A

La GunJet modelo PW4000A es una pistola para aspersión duradera de alta presión que ofrece comodidad y control. El gatillo se bloquea en posición de apagado para evitar descargas accidentales. El modelo PW4000A funciona hasta 275 bar y proporciona tasas de flujo de hasta 38 l/min. Temperaturas del líquido de hasta 150 °C. Disponible con conexiones de entrada y salida de 1/4" o 3/8" NPT o BSPT.



AA30A

Presión nominal máxima de 105 bar con 19 l/min hasta 93 °C y rosca de entrada de 1/4" (H) NPT o BSPT. Los materiales incluyen manijas y protectores de gatillo de nylon, cuerpos de válvula de bronce forjado, juntas de Buna-N o FKM, asientos de válvula de PTFE y partes móviles de acero inoxidable, lo que se traduce en una larga y productiva vida útil del equipo.

CÓMO PEDIR

AA(B)30A - 1/4

(B)=BSPT

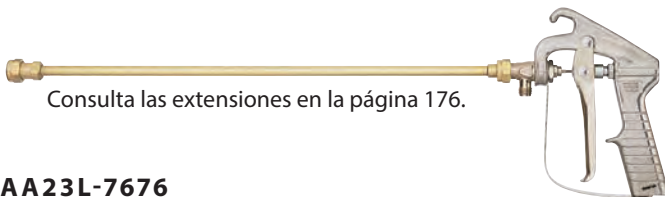

Consulta las extensiones en la página 176.

AA23L-7676

La pistola para aspersión GunJet AA23L-7676 (que se muestra arriba) también está disponible sin varilla de prolongación como pistola para aspersión GunJet AA23L. Tasas de flujo de hasta 19 l/min. Presión máxima de trabajo de 17 bar. Rosca de entrada de 1/4" NPS (M). Cuerpo de aleación de aluminio resistente. Cuando se utiliza con varilla de prolongación, el vástago de la válvula se extiende a lo largo de la varilla de prolongación para un cierre antigoteo inmediatamente detrás de la punta de aspersión. Se adapta a todas las puntas de aspersión TeeJet intercambiables.

NÚMERO GUNJET	LONGITUD DE LA EXTENSIÓN (mm)
AA23L	Sin extensión
AA23L-7676-8	203
AA23L-7676-18	457
AA23L-7676-24	610
AA23L-7676-36	914
AA23L-7676-48	1,219

CÓMO PEDIR

AA23L

CÓMO PEDIR

(B)PW4000A

Entrada de 3/8" y salida de 1/4"

(B)PW4000A - 1/4 x 1/4

Entrada de 1/4" y salida

(B)PW4000A - 3/8 x 3/8

Entrada de 3/8" y salida

(B)=BSPT



AA30L-PP

Esta versión de la pistola estándar GunJet AA30L está fabricada de polipropileno para ofrecer una excelente resistencia a la corrosión. La presión nominal máxima es de 10 bar con tasas de flujo de hasta 19 l/min. Conexión de entrada de líquido disponible en 1/4" NPT o BSPT (H). Las piezas que entran en contacto con el líquido son de polipropileno, acero inoxidable y FKM.



CÓMO PEDIR

AA(B)30L - PP

(B)=BSPT

AA30L-22425

La pistola para aspersión GunJet AA30L-22425 (que se muestra arriba) también está disponible sin varilla de prolongación como pistola para aspersión GunJet AA30L. Tasas de flujo de hasta 19 l/min. Presión máxima de trabajo de 17 bar. La conexión de salida es una rosca TeeJet de 1/8"-16. Cuerpo y gatillo moldeados de nylon resistente. Cuando se utiliza con varilla de prolongación, el vástago de la válvula se extiende a lo largo de la varilla de prolongación para un cierre antigoteo inmediatamente detrás de la punta de aspersión. Se adapta a todas las puntas de aspersión TeeJet intercambiables.

NÚMERO GUNJET	LONGITUD DE LA EXTENSIÓN (mm)
AA(B)30L-1/4	Sin extensión
AA(B)30L-22425-8	203
AA(B)30L-22425-18	457
AA(B)30L-22425-24	610
AA(B)30L-22425-36	914
AA(B)30L-22425-48	1,219

CÓMO PEDIR

AA(B)30L - 1/4

(B)=BSPT







50800

La pistola para aspersión TriggerJet 50800 es una pistola para aspersión ligera diseñada para su uso con aspersoras de mochila, con depósito u otras aspersoras de baja presión. La TriggerJet está fabricada de polipropileno moldeado para ofrecer una excelente resistencia química y durabilidad.

- Disponible con extensión de polipropileno de 381 mm o de aluminio de 533 mm.
- Disponible con puntas ajustables ConeJet® 38720-PPB-X18 o X26 con un desplazamiento de 30°.
- El bloqueo del gatillo permite bloquear la pistola en posición abierta para un flujo continuo.
- Presión máxima de trabajo de 7 bar.
- Conexión de conector de manguera de ¼" o ⅜".
- D. E. máximo aproximado de la manguera: 13 mm.
- Filtro de polipropileno ubicado dentro de la manija para evitar el taponamiento de la punta.

NÚMERO DE MODELO	DESCRIPCIÓN	CONEXIÓN DE ENTRADA	NÚMERO DE PUNTA
50800-15-PP-300	381 mm	Entrada de conexión de manguera de ¼"	 38720-PPB-X18
50800-15-PP-406	Extensión de polipropileno	Entrada de conexión de manguera de ⅜"	
50800-21-AL-300	533 mm	Entrada de conexión de manguera de ¼"	38720-PPB-X26
50800-21-AL-406	Extensión de aluminio	Entrada de conexión de manguera de ⅜"	
50800-15-PP-300-X26	381 mm	Entrada de conexión de manguera de ¼"	 38720-PPB-X26
50800-15-PP-406-X26	Extensión de polipropileno	Entrada de conexión de manguera de ⅜"	
50800-21-AL-300-X26	533 mm	Entrada de conexión de manguera de ¼"	38720-PPB-X26
50800-21-AL-406-X26	Extensión de aluminio	Entrada de conexión de manguera de ⅜"	
CP50786-PP-300	Accesorio de entrada de reemplazo	Entrada de conexión de manguera de ¼"	
CP50786-PP-406		Entrada de conexión de manguera de ⅜"	



TRIGGERJET 50800 SIN EXTENSIÓN NI PUNTA

- Puede equiparse con cualquier punta TeeJet estándar.

NÚMERO DE MODELO	DESCRIPCIÓN	CONEXIÓN DE ENTRADA
50800-PP-300	TriggerJet sin extensión	Entrada de conexión de manguera de ¼"
50800-PP-406	TriggerJet sin extensión	Entrada de conexión de manguera de ⅜"



22670

El kit de pistola para aspersión TriggerJet 22670 combina la pistola para aspersión TriggerJet 22650 con una extensión, un adaptador y una punta de aspersión ConeJet ajustable. La presión máxima es de 10 bar.

- Pistola para aspersión TriggerJet 22650 con conexión de manguera de 1/4" o 3/8" a elegir y conexión de entrada de rosca de 1/4" NPT o BSPT (H).

- El bloqueo del gatillo permite bloquear la pistola en posición abierta para un flujo continuo (opcional).
- Extensión 22665 con longitudes a elegir de 381 mm o 610 mm.
- Punta de aspersión ajustable ConeJet® 38720-PPB-X8 con junta tórica de Viton®.
- Acepta todas las puntas de aspersión y filtros de punta TeeJet estándar.

CÓMO PEDIR

(B) 22670-PP-15-1/4

Consulte la página 177 para obtener información adicional sobre las puntas de aspersión.

NÚMERO DE MODELO	LONGITUD DE LA EXTENSIÓN	CONEXIÓN DE ENTRADA	NÚMERO DE PUNTA
(B)22670-PP-15-1/4	38 cm	1/4" (H)	 38720-PPB-X8 (Punta estándar suministrada con TriggerJet)
22670-PP-15-300	38 cm	Conexión de manguera de 1/4"	
22670-PP-15-406	38 cm	Conexión de manguera de 3/8"	
(B)22670-PP-24-1/4	61 cm	1/4" (H)	
22670-PP-24-300	61 cm	Conexión de manguera de 1/4"	
22670-PP-24-406	61 cm	Conexión de manguera de 3/8"	

(B)=BSPT

22650

La pistola para aspersión TriggerJet 22650 es una pistola para aspersión ligera diseñada para su uso con aspersoras de mochila, con depósito u otras aspersoras de baja presión. La TriggerJet está fabricada de polipropileno moldeado para ofrecer una excelente resistencia química y durabilidad.

- Opción de conexión de manguera de 1/4" o 3/8" y conexión de entrada de rosca de 1/4" NPT o BSPT (H).

- Diafragma reemplazable de FKM.
- El bloqueo del gatillo permite bloquear la pistola en posición abierta para un flujo continuo (opcional).
- Presión máxima de trabajo de 10 bar.
- Acepta todas las puntas de aspersión y filtros de puntas TeeJet estándar.



CÓMO PEDIR

(B) 22650-PP-1/4

Consulte la página 177 para obtener información adicional sobre las puntas de aspersión.

NÚMERO DE MODELO	LONGITUD DE LA EXTENSIÓN	CONEXIÓN DE ENTRADA	NÚMERO DE PUNTA
(B)22650-PP-1/4	Ninguno	1/4" (H)	Ninguno
22650-PP-300		Conexión de manguera de 1/4"	
22650-PP-406		Conexión de manguera de 3/8"	

(B)=BSPT

38720-PP

- Proporciona un chorro ajustable desde un chorro sólido hasta un patrón de cono hueco.
- Fabricada de polipropileno para una excelente resistencia química.
- Se adapta a cualquier cuerpo de rosca macho TeeJet® de 1/16"-16.
- Desplazamiento de 30° respecto a la horizontal incorporado en el cuerpo principal de la punta.



5500

El cuerpo moleteado de la punta gira media vuelta para proporcionar una selección de aspersión desde un chorro cónico gran angular y aspersión fina hasta un chorro recto. Las posiciones "A" y "B" de la punta representan dos puntos extremos de rotación en el ajuste de la punta. Otros tamaños disponibles.



5500-PP

La punta ajustable ConeJet® 5500 también está disponible en polipropileno. La punta de polipropileno tiene las mismas características de rendimiento que la punta de bronce y ofrece una excelente resistencia química. El peso ligero de esta punta la hace ideal para su uso en aspersoras manuales y de mochila.



Junta tórica: EPDM es estándar, FKM opcional.

Posición de la punta "A" patrón de aspersión de cono

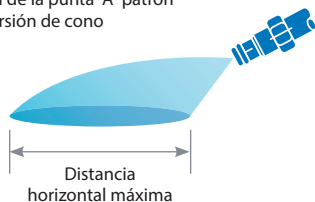

Posición de la punta "B" patrón de aspersión de chorro recto

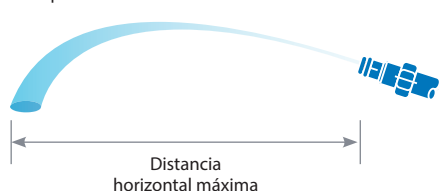

NÚMERO DE PUNTA AJUSTABLE CONEJET	RENDIMIENTO	PRESIÓN DE LÍQUIDO EN bar									
		1.5 bar		2 bar		3 bar		4 bar		7 bar	
		POSICIÓN		POSICIÓN		POSICIÓN		POSICIÓN		POSICIÓN	
		A	B	A	B	A	B	A	B	A	B
38720-PPB-X8	Capacidad (l/min)	0.37	1.2	0.45	1.5	0.49	1.8	0.61	2.2	0.79	2.8
	Ángulo de aspersión	66°	—	71°	—	74°	—	77°	—	80°	—
	Máx. Alcance (m)	1	10	1	11	1	12	1	12	1.2	12
38720-PPB-X12	Capacidad (l/min)	0.57	1.9	0.68	2.3	0.76	2.6	0.91	3.2	1.2	4.2
	Ángulo de aspersión	71°	—	75°	—	77°	—	78°	—	80°	—
	Máx. Alcance (m)	1.1	11	1.2	12	1.2	12	1.2	12	1.2	12
38720-PPB-X18	Capacidad (l/min)	0.75	2.6	0.91	3.1	1.1	3.5	1.3	4.2	1.6	5.3
	Ángulo de aspersión	61°	—	68°	—	80°	—	80°	—	80°	—
	Máx. Alcance (m)	1.2	12	1.2	13	1.2	13	1.2	13	1.8	13
38720-PPB-X26	Capacidad (l/min)	1.2	3.4	1.4	4.1	1.6	4.7	2.0	5.7	2.6	7.4
	Ángulo de aspersión	77°	—	82°	—	84°	—	86°	—	86°	—
	Máx. Alcance (m)	1.2	10	1.4	11	1.5	12	1.7	12	1.8	12

NÚMERO DE PUNTA AJUSTABLE CONEJET	RENDIMIENTO	PRESIÓN DE LÍQUIDO EN bar											
		1.5 bar		2 bar		3 bar		4 bar		7 bar		10 bar	
		POSICIÓN		POSICIÓN		POSICIÓN		POSICIÓN		POSICIÓN		POSICIÓN	
		A	B	A	B	A	B	A	B	A	B	A	B
5500-X1	Capacidad (l/min)	—	0.19	0.057	0.23	0.064	0.26	0.076	0.33	0.095	0.42	0.11	0.53
	Ángulo de aspersión	—	—	38°	—	54°	—	76°	—	80°	—	83°	—
	Máx. Alcance (m)	—	7.4	0.30	8.4	0.46	9.5	.46	9.1	.46	7.7	0.46	5.5
5500-X2	Capacidad (l/min)	0.09	0.34	0.11	0.42	0.12	0.49	0.15	0.61	0.19	0.76	0.22	0.95
	Ángulo de aspersión	40°	—	60°	—	68°	—	75°	—	80°	—	83°	—
	Máx. Alcance (m)	0.46	8.9	0.46	9.8	0.61	10.2	0.61	10.0	0.61	8.7	0.61	6.4
5500-X3	Capacidad (l/min)	0.14	0.49	0.17	0.64	0.19	0.72	0.22	0.87	0.28	1.14	0.33	1.40
	Ángulo de aspersión	57°	—	68°	—	72°	—	76°	—	80°	—	82°	—
	Máx. Alcance (m)	0.61	9.5	0.61	10.4	0.61	10.8	0.61	10.4	0.91	9.2	0.91	7.0
5500-PPB-X3	Máx. Alcance (m)	0.61	9.4	0.61	10.1	0.61	10.1	0.61	9.7	0.91	8.8	0.91	7.7
	Capacidad (l/min)	0.19	0.68	0.22	0.83	0.25	0.95	0.30	1.17	0.38	1.51	0.45	1.85
	Ángulo de aspersión	61°	—	70°	—	73°	—	77°	—	80°	—	81°	—
5500-X4	Máx. Alcance (m)	0.76	10.0	0.76	10.9	0.91	11.1	0.91	10.7	0.91	9.5	0.91	7.6
	Capacidad (l/min)	0.23	0.79	0.29	0.98	0.31	1.14	0.38	1.40	0.49	1.82	0.57	2.20
	Ángulo de aspersión	61°	—	70°	—	74°	—	77°	—	80°	—	81°	—
5500-PPB-X5	Máx. Alcance (m)	0.76	10.3	0.76	11.1	0.91	11.3	0.91	10.9	0.91	9.7	0.91	8.0
	Capacidad (l/min)	0.28	0.98	0.33	1.21	0.38	1.40	0.45	1.70	0.57	2.20	0.72	2.69
	Ángulo de aspersión	65°	—	71°	—	74°	—	77°	—	80°	—	80°	—
5500-PPB-X6	Máx. Alcance (m)	0.76	10.6	0.91	11.4	0.91	11.7	1.1	11.1	1.1	10.0	1.1	8.4
	Capacidad (l/min)	0.37	1.25	0.45	1.51	0.49	1.78	0.61	2.16	0.79	2.80	0.95	3.41
	Ángulo de aspersión	66°	—	71°	—	74°	—	77°	—	80°	—	80°	—
5500-PPB-X8	Máx. Alcance (m)	0.91	10.9	0.91	11.9	0.91	12.1	0.91	11.5	1.2	10.5	1.2	9.1
	Capacidad (l/min)	0.45	1.59	0.57	1.97	0.64	2.27	0.79	2.76	0.98	3.56	1.17	4.54
	Ángulo de aspersión	68°	—	72°	—	75°	—	78°	—	80°	—	80°	—
5500-X10	Máx. Alcance (m)	0.91	11.2	1.1	12.1	1.1	12.3	1.2	11.9	1.2	10.9	1.2	9.7
	Capacidad (l/min)	0.57	1.85	0.68	2.27	0.76	2.61	0.91	3.18	1.17	4.16	1.44	4.92
	Ángulo de aspersión	69°	—	73°	—	76°	—	78°	—	80°	—	80°	—
5500-PPB-X12	Máx. Alcance (m)	1.1	11.5	1.2	12.4	1.2	12.7	1.2	12.3	1.2	11.4	1.2	10.2
	Capacidad (l/min)	0.64	2.08	0.76	2.54	0.87	2.95	1.10	3.60	1.40	4.54	1.70	5.68
	Ángulo de aspersión	70°	—	74°	—	76°	—	78°	—	80°	—	80°	—
5500-X14	Máx. Alcance (m)	1.1	11.6	1.2	12.6	1.2	13.0	1.2	12.6	1.4	11.9	1.4	10.9
	Capacidad (l/min)	0.79	2.61	0.98	3.18	1.14	3.67	1.40	4.54	1.78	5.68	2.20	7.19
	Ángulo de aspersión	71°	—	75°	—	77°	—	78°	—	80°	—	79°	—
5500-PPB-X18	Máx. Alcance (m)	1.2	11.6	1.2	12.8	1.2	13.3	1.2	13.0	1.5	12.3	1.5	11.4
	Capacidad (l/min)	0.98	3.14	1.21	3.79	1.40	4.54	1.70	5.30	2.20	7.19	2.65	8.71
	Ángulo de aspersión	71°	—	75°	—	78°	—	79°	—	80°	—	78°	—
5500-PPB-X22	Máx. Alcance (m)	1.2	11.7	1.40	13.0	1.5	13.6	1.5	13.2	1.5	12.4	1.5	11.3
	Capacidad (l/min)	1.17	3.71	1.40	4.54	1.63	5.30	2.01	6.43	2.57	8.33	3.14	10.22
	Ángulo de aspersión	72°	—	76°	—	78°	—	79°	—	80°	—	78°	—
5500-X26	Máx. Alcance (m)	1.4	11.6	1.5	13.1	1.5	13.7	1.7	13.3	1.7	12.6	1.7	11.2

Los datos anteriores se basan en la aspersión de agua desde una altura de aproximadamente 76.2 cm con la punta inclinada como se muestra a la izquierda para cada posición.

VÁLVULAS

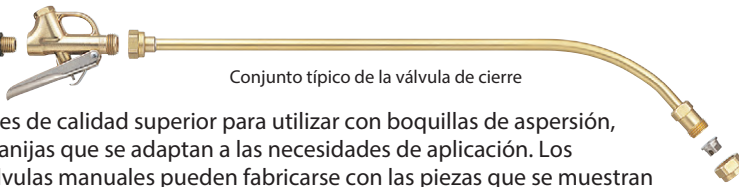

Conjunto típico de la válvula de cierre

Válvulas manuales de calidad superior para utilizar con boquillas de aspersión, extensiones y manijas que se adaptan a las necesidades de aplicación. Los conjuntos de válvulas manuales pueden fabricarse con las piezas que se muestran en esta página. El "conjunto típico" que se muestra arriba incluye la manija 4727, la válvula 4688, la varilla de prolongación curva 6671-18 con cuerpo giratorio, la tapa TeeJet y la punta de aspersión plana.

AA31

Para presiones de hasta 35 bar. Pistola de cómodo manejo. Para utilizar con cualquier punta de aspersión TeeJet. Conexión de entrada de 1/4" NPS (M).



Cuerpo de bronce forjado y gatillo de acero niquelado. Asiento de la válvula y junta de PTFE, vástago de la válvula de acero inoxidable. También se suministra como 31-1/4F con conexión de entrada de 1/4" NPT (H).

ADAPTADOR 13212

Salida de 3/8" NPT (M), entrada con rosca de 3/4" para manguera de jardín para uso con válvula 36 de 3/8". Material de bronce.



VÁLVULA DE GATILLO AA36 CON BLOQUEO DE GATILLO

Elección de entrada y salida de 1/4" NPT (H), o entrada y salida de 3/8" NPT (H). Presión máxima de 10 bar. Material de bronce o acero inoxidable.



VÁLVULA DE GATILLO 4688 CON BLOQUEO DE GATILLO

Tasa de flujo máxima 7.6 l/min, presión máxima de 17 bar. Conexión de entrada de 1/4" NPT (H), conexión de salida de 1/6"-16 (M). Material de bronce.



VÁLVULA DE GATILLO 6104 CON BLOQUEO DE GATILLO

Igual que la 4688 excepto que tiene conexiones de entrada y salida de 1/4" NPT (H). Material de bronce.



VÁLVULA DE GATILLO 6466

Igual que la 4688, sin bloqueo de gatillo, con gatillo extralargo. Material de bronce.



VÁLVULA DE GATILLO 6590

Igual que la 6104, sin bloqueo de gatillo, con gatillo extralargo. Material de bronce.



MANIJAS PARA LAS VÁLVULAS

(Elección de manijas para las válvulas anteriores).

Las conexiones de salida son de 1/4" NPT (M) para ajustarse a las entradas de 1/4" NPT (H) de todas las válvulas que se muestran.



MANIJA SURE GRIP (B)4727

Conexión de entrada de bronce cubierta de caucho de 1/4" NPS (M).



MANIJA SURE GRIP 4754

Conexión de entrada de bronce cubierta de caucho con rosca de 3/4" para manguera de jardín (H).

EXTENSIONES



9527

EXTENSIONES CURVAS DE ALTA PRESIÓN

9527 para presiones de hasta 70 bar. Se adapta a las pistolas para aspersión GunJet modelos 23H y 31.



4673

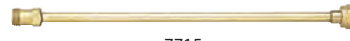

7715

EXTENSIONES RECTAS Y CURVAS

4673 y 6671 son para presiones de hasta 9 bar. 7715 para presiones de hasta 17 bar. Se adapta a las pistolas para aspersión y válvulas de gatillo GunJet modelos 23L y 31. Junta de entrada CP4743-TEF para utilizar con las varillas de prolongación 4673, 6671 y 7715.

TIPO Y NÚMERO DE EXTENSIÓN	LONGITUD DE LA EXTENSIÓN (mm)
9527-8	203
9527-18	457
9527-24	610
9527-36	914
9527-48	1,219

RECTA CON CUERPO FIJO	CURVA CON CUERPO GIRATORIO	CURVA CON CUERPO FIJO	LONGITUD DE LA EXTENSIÓN (mm)
7715-8	4673-8	6671-8	203
7715-18	4673-18	6671-18	457
7715-24	4673-24	6671-24	610
7715-30	4673-30	6671-30	762
7715-36	4673-36	6671-36	914
7715-48	4673-48	6671-48	1,219

EXTENSIÓN TRIGGERJET®

22665-PP se utiliza con la pistola para aspersión TriggerJet 22650-PP. Presión nominal máxima de 10 bar. Disponible en longitudes de 38 y 61 cm.



22665-PP

TABLA DE LA TASA DE APLICACIÓN UNIVERSAL PARA UNA DISTANCIA ENTRE PUNTAS DE 25 CM

CAPACIDAD DE LA PUNTA	PRESIÓN DE LÍQUIDO EN bar	CAPACIDAD DE UNA BOQUILLA EN l/min	l/ha – 25 cm DE DISTANCIA ENTRE BOQUILLAS											
			4 km/h	6 km/h	8 km/h	10 km/h	12 km/h	14 km/h	16 km/h	18 km/h	20 km/h	25 km/h	30 km/h	35 km/h
01	1.0	0.23	138	92.0	69.0	55.2	46.0	39.4	34.5	30.7	27.6	22.1	18.4	15.8
	1.5	0.28	168	112	84.0	67.2	56.0	48.0	42.0	37.3	33.6	26.9	22.4	19.2
	2.0	0.32	192	128	96.0	76.8	64.0	54.9	48.0	42.7	38.4	30.7	25.6	21.9
	3.0	0.39	234	156	117	93.6	78.0	66.9	58.5	52.0	46.8	37.4	31.2	26.7
	4.0	0.45	270	180	135	108	90.0	77.1	67.5	60.0	54.0	43.2	36.0	30.9
	5.0	0.50	300	200	150	120	100	85.7	75.0	66.7	60.0	48.0	40.0	34.3
	6.0	0.51	330	220	165	132	110	94.3	82.5	73.3	66.0	52.8	44.0	37.7
7.0	0.60	360	240	180	144	120	103	90.0	80.0	72.0	57.6	48.0	41.1	
015	1.0	0.34	204	136	102	81.6	68.0	58.3	51.0	45.3	40.8	32.6	27.2	23.3
	1.5	0.42	252	168	126	101	84.0	72.0	63.0	56.0	50.4	40.3	33.6	28.8
	2.0	0.48	288	192	144	115	96.0	82.3	72.0	64.0	57.6	46.1	38.4	32.9
	3.0	0.59	354	236	177	142	118	101	88.5	78.7	70.8	56.6	47.2	40.5
	4.0	0.68	408	272	204	163	136	117	102	90.7	81.6	65.3	54.4	46.6
	5.0	0.76	456	304	228	182	152	130	114	101	91.2	73.0	60.8	52.1
	6.0	0.83	498	332	249	199	166	142	125	111	99.6	79.7	66.4	56.9
7.0	0.90	540	360	270	216	180	154	135	120	108	86.4	72.0	61.7	
02	1.0	0.46	276	184	138	110	92.0	78.9	69.0	61.3	55.2	44.2	36.8	31.5
	1.5	0.56	336	224	168	134	112	96.0	84.0	74.7	67.2	53.8	44.8	38.4
	2.0	0.65	390	260	195	156	130	111	97.5	86.7	78.0	62.4	52.0	44.6
	3.0	0.79	474	316	237	190	158	135	119	105	94.8	75.8	63.2	54.2
	4.0	0.91	546	364	273	218	182	156	137	121	109	87.4	72.8	62.4
	5.0	1.02	612	408	306	245	204	175	153	136	122	97.9	81.6	69.9
	6.0	1.12	672	448	336	269	224	192	168	149	134	108	89.6	76.8
7.0	1.21	726	484	363	290	242	207	182	161	145	116	96.8	83.0	
025	1.0	0.57	342	228	171	137	114	97.7	85.5	76.0	68.4	54.7	45.6	39.1
	1.5	0.70	420	280	210	168	140	120	105	93.3	84.0	67.2	56.0	48.0
	2.0	0.81	486	324	243	194	162	139	122	108	97.2	77.8	64.8	55.5
	3.0	0.99	594	396	297	238	198	170	149	132	119	95.0	79.2	67.9
	4.0	1.14	684	456	342	274	228	195	171	152	137	109	91.2	78.2
	5.0	1.28	768	512	384	307	256	219	192	171	154	123	102	87.8
	6.0	1.40	840	560	420	336	280	240	210	187	168	134	112	96.0
7.0	1.51	906	604	453	362	302	259	227	201	181	145	121	104	
03	1.0	0.68	408	272	204	163	136	117	102	90.7	81.6	65.3	54.4	46.6
	1.5	0.83	498	332	249	199	166	142	125	111	99.6	79.7	66.4	56.9
	2.0	0.96	576	384	288	230	192	165	144	128	115	92.2	76.8	65.8
	3.0	1.18	708	472	354	283	236	202	177	157	142	113	94.4	80.9
	4.0	1.36	816	544	408	326	272	233	204	181	163	131	109	93.3
	5.0	1.52	912	608	456	365	304	261	228	203	182	146	122	104
	6.0	1.67	1002	668	501	401	334	286	251	223	200	160	134	115
7.0	1.80	1080	720	540	432	360	309	270	240	216	173	144	123	
035	1.0	0.80	480	320	240	192	160	137	120	107	96.0	76.8	64.0	54.9
	1.5	0.98	588	392	294	235	196	168	147	131	118	94.1	78.4	67.2
	2.0	1.13	678	452	339	271	226	194	170	151	136	108	90.4	77.5
	3.0	1.38	828	552	414	331	276	237	207	184	166	132	110	94.6
	4.0	1.59	954	636	477	382	318	273	239	212	191	153	127	109
	5.0	1.78	1068	712	534	427	356	305	267	237	214	171	142	122
	6.0	1.95	1170	780	585	468	390	334	293	260	234	187	156	134
7.0	2.11	1266	844	633	506	422	362	317	281	253	203	169	145	
04	1.0	0.91	546	364	273	218	182	156	137	121	109	87.4	72.8	62.4
	1.5	1.12	672	448	336	269	224	192	168	149	134	108	89.6	76.8
	2.0	1.29	774	516	387	310	258	221	194	172	155	124	103	88.5
	3.0	1.58	948	632	474	379	316	271	237	211	190	152	126	108
	4.0	1.82	1092	728	546	437	364	312	273	243	218	175	146	125
	5.0	2.04	1224	816	612	490	408	350	306	272	245	196	163	140
	6.0	2.23	1338	892	669	535	446	382	335	297	268	214	178	153
7.0	2.41	1446	964	723	578	482	413	362	321	289	231	193	165	
05	1.0	1.14	684	456	342	274	228	195	171	152	137	109	91.2	78.2
	1.5	1.39	834	556	417	334	278	238	209	185	167	133	111	95.3
	2.0	1.61	966	644	483	386	322	276	242	215	193	155	129	110
	3.0	1.97	1182	788	591	473	394	338	296	263	236	189	158	135
	4.0	2.27	1362	908	681	545	454	389	341	303	272	218	182	156
	5.0	2.54	1524	1016	762	610	508	435	381	339	305	244	203	174
	6.0	2.79	1674	1116	837	670	558	478	419	372	335	268	223	191
7.0	3.01	1806	1204	903	722	602	516	452	401	361	289	241	206	
06	1.0	1.37	922	618	462	379	312	266	235	206	183	144	122	103.9
	1.5	1.68	1098	732	544	443	366	306	268	236	212	161	134	115
	2.0	1.94	1164	776	582	466	388	333	291	259	233	186	155	133
	3.0	2.37	1422	948	711	569	474	406	356	316	284	228	190	163
	4.0	2.74	1644	1096	822	658	548	470	411	365	329	263	219	188
	5.0	3.06	1836	1224	918	734	612	525	459	408	367	294	245	210
	6.0	3.35	2010	1340	1005	804	670	574	503	447	402	322	268	230
7.0	3.62	2172	1448	1086	869	724	621	543	483	434	348	290	248	
08	1.0	1.82	1092	728	546	437	364	312	273	243	218	175	146	125
	1.5	2.23	1338	892	669	535	446	382	335	297	268	214	178	153
	2.0	2.58	1548	1032	774	619	516	442	387	344	310	248	206	177
	3.0	3.16	1896	1264	948	758	632	542	474	421	379	303	253	217
	4.0	3.65	2190	1460	1095	876	730	626	548	487	438	350	292	250
	5.0	4.08	2448	1632	1224	979	816	699	612	544	490	392	326	280
	6.0	4.47	2682	1788	1341	1073	894	766	671	596	536	429	358	307
7.0	4.83	2898	1932	1449	1159	966	828	725	644	580	464	386	331	
10	1.0	2.28	1368	912	684	547	456	391	342	304	274	219	182	156
	1.5	2.79	1674	1116	837	670	558	478	419	372	335	268	223	191
	2.0	3.23	1938	1292	969	775	646	554	485	431	388	310	258	221
	3.0	3.95	2370	1580	1185	948	790	677	593	527	474	379	316	271
	4.0	4.56	2736	1824	1368	1094	912	782	684	608	547	438	365	313
	5.0	5.10	3060	2040	1530	1224	1020	874	765	680	612	490	408	350
	6.0	5.59	3354	2236	1677	1342	1118	958	839	745	671	537	447	383
7.0	6.03	3618	2412	1809	1447	1206	1034	905	804	724	579	482	413	
12	1.0	2.73	1638	1092	819	655	546	468	410	364	328	262	218	187
	1.5	3.34	2004	1336	1002	802	668	573	501	445	401	321	267	229
	2.0	3.86	2316	1544	1158	926	772	662	579	515	463	371	309	265
	3.0	4.73	2838	1892	1419	1135	946	811	710	631	568	454	378	324
	4.0	5.46	3276	2184	1638	1310	1092	936	819	728	655	524	437	374
	5.0	6.11	3666	2444	1837	1466	1222	1047	917	815	733	587	489	419
	6.0	6.69	4014	2676	2007	1606	1338	1147	1004	892	805	642	535	459
7.0	7.23	4338	2892	2169	1735	1446	1239	1085	964	868	694	578	496	
15	1.0	3.42	2052	1368	1026	821	684	586	513	456	410	328	274	235
	1.5	4.19	2514	1676	1257	1006	838	718	629	559	503	402	335	28



TABLA DE LA TASA DE APLICACIÓN UNIVERSAL PARA UNA DISTANCIA ENTRE PUNTAS DE 35 CM

CAPACIDAD DE LA PUNTA	PRESIÓN DE LÍQUIDO EN bar	CAPACIDAD DE UNA BOQUILLA EN l/min	l/ha – 35 cm DE DISTANCIA ENTRE BOQUILLAS											
			4 km/h	6 km/h	8 km/h	10 km/h	12 km/h	14 km/h	16 km/h	18 km/h	20 km/h	25 km/h	30 km/h	35 km/h
01	1.0	0.23	98.6	65.7	49.3	39.4	32.9	28.2	24.6	21.9	19.7	15.8	13.1	11.3
	1.5	0.28	120	80.0	60.0	48.0	40.0	34.3	30.0	26.7	24.0	19.2	16.0	13.7
	2.0	0.32	137	91.4	68.6	54.9	45.7	39.2	34.3	30.5	27.4	21.9	18.3	15.7
	3.0	0.39	167	111	83.6	66.9	55.7	47.8	41.8	37.1	33.4	26.7	22.3	19.1
	4.0	0.45	193	129	96.4	77.1	64.3	55.1	48.2	42.9	38.6	30.9	25.7	22.0
	5.0	0.50	214	143	107	85.7	71.4	61.2	53.6	47.6	42.9	34.3	28.6	24.5
	6.0	0.55	236	157	118	94.3	78.6	67.3	58.9	52.4	47.1	37.7	31.4	26.9
	7.0	0.60	257	171	129	103	85.7	73.5	64.3	57.1	51.4	41.1	34.3	29.4
015	1.0	0.34	146	97.1	72.9	58.3	48.6	41.6	36.4	32.4	29.1	23.3	19.4	16.7
	1.5	0.42	180	120	90.0	72.0	60.0	51.4	45.0	40.0	36.0	28.8	24.0	20.6
	2.0	0.48	206	137	103	82.3	68.6	58.8	51.4	45.7	41.1	32.9	27.4	23.5
	3.0	0.59	253	169	126	101	84.3	72.2	63.2	56.2	50.6	40.5	33.7	28.9
	4.0	0.68	291	194	146	117	97.1	83.3	72.9	64.8	58.3	46.6	38.9	33.3
	5.0	0.76	326	217	163	130	109	93.1	81.4	72.4	65.1	52.1	43.4	37.2
	6.0	0.83	356	237	178	142	119	102	88.9	79.0	71.1	56.9	47.4	40.7
	7.0	0.90	386	257	193	154	129	110	96.4	85.7	77.1	61.7	51.4	44.1
02	1.0	0.46	197	131	98.6	78.9	65.7	56.3	49.3	43.8	39.4	31.5	26.3	22.5
	1.5	0.56	240	160	120	96.0	80.0	68.6	60.0	53.3	48.0	38.4	32.0	27.4
	2.0	0.65	279	186	139	111	92.9	79.6	69.6	61.9	57.7	44.6	37.1	31.8
	3.0	0.79	339	226	165	135	113	96.7	84.6	75.2	67.7	54.2	45.1	38.7
	4.0	0.91	390	260	195	156	130	111	97.5	86.7	78.0	62.4	52.0	44.6
	5.0	1.02	437	291	219	175	146	125	109	97.1	87.4	69.9	58.3	50.0
	6.0	1.12	480	320	240	192	160	137	120	107	96.0	76.8	64.0	54.9
	7.0	1.21	519	346	259	207	173	148	130	115	104	83.0	69.1	59.3
025	1.0	0.57	244	163	122	97.7	81.4	69.8	61.1	54.3	48.9	39.1	32.6	27.9
	1.5	0.70	300	200	150	120	100	85.7	75.0	66.7	60.0	48.0	40.0	34.3
	2.0	0.81	347	231	174	139	116	99.2	86.8	77.1	69.4	55.5	46.3	39.7
	3.0	0.99	424	283	212	170	141	121	106	94.3	84.9	67.9	56.6	48.5
	4.0	1.14	489	326	244	195	163	140	122	109	97.7	78.2	65.1	55.8
	5.0	1.28	549	366	274	219	183	157	137	122	110	87.8	73.1	62.7
	6.0	1.40	600	400	300	240	200	171	150	133	120	96.0	80.0	68.6
	7.0	1.51	647	431	324	259	216	185	162	144	129	104	86.3	74.0
03	1.0	0.68	291	194	146	117	97.1	83.3	72.9	64.8	58.3	46.6	38.9	33.3
	1.5	0.83	356	237	178	142	119	102	88.9	79.0	71.1	56.9	47.4	40.7
	2.0	0.96	411	274	206	165	137	118	103	91.4	82.3	65.8	54.9	47.0
	3.0	1.18	506	337	253	202	169	144	126	112	101	80.9	67.4	57.8
	4.0	1.36	583	389	291	233	194	167	146	130	117	93.3	77.7	66.6
	5.0	1.52	651	434	326	261	217	186	163	145	130	104	86.9	74.4
	6.0	1.67	716	477	358	286	239	204	179	159	143	115	95.4	81.8
	7.0	1.80	771	514	386	309	257	220	193	171	154	123	103	88.2
035	1.0	0.80	343	229	171	137	114	98.0	85.7	76.2	68.6	54.9	45.7	39.2
	1.5	0.98	420	280	210	168	140	120	105	93.3	84.0	67.2	56.0	48.0
	2.0	1.13	484	323	242	194	161	138	121	108	96.9	77.5	64.6	55.3
	3.0	1.38	591	394	296	237	197	169	148	131	118	94.6	78.9	67.6
	4.0	1.59	681	454	341	273	227	195	170	151	136	109	90.9	77.9
	5.0	1.78	763	509	381	305	254	218	191	170	153	122	102	87.2
	6.0	1.95	836	557	418	334	279	239	209	186	167	134	111	95.5
	7.0	2.11	904	603	452	362	301	258	226	201	181	145	121	103
04	1.0	0.91	390	260	195	156	130	111	97.5	86.7	78.0	62.4	52.0	44.6
	1.5	1.12	480	320	240	192	160	137	120	107	96.0	76.8	64.0	54.9
	2.0	1.29	553	369	276	221	184	158	138	123	111	88.5	73.7	63.2
	3.0	1.58	677	451	339	271	226	193	169	150	135	108	90.3	77.4
	4.0	1.82	780	520	390	312	260	223	195	173	156	125	104	89.1
	5.0	2.04	874	583	437	350	291	250	219	194	175	140	117	99.9
	6.0	2.23	956	637	478	382	319	273	239	212	191	153	127	109
	7.0	2.41	1033	689	516	413	344	295	258	230	207	165	138	118
05	1.0	1.14	489	326	244	195	163	140	122	109	97.7	78.2	65.1	55.8
	1.5	1.39	596	397	298	238	199	170	149	132	119	95.3	79.4	68.1
	2.0	1.61	690	460	345	276	230	197	173	153	138	110	92.0	78.9
	3.0	1.97	844	563	422	338	281	241	211	188	169	135	113	96.5
	4.0	2.27	973	649	486	389	324	278	243	216	195	156	130	111
	5.0	2.54	1089	726	544	435	363	311	272	242	218	174	145	124
	6.0	2.79	1196	797	598	478	399	342	299	266	239	191	159	137
	7.0	3.01	1290	860	645	516	430	369	323	287	258	206	172	147
06	1.0	1.37	587	391	294	235	196	168	147	130	117	99	78.3	67.1
	1.5	1.68	720	480	360	288	240	206	180	160	144	115	96.0	82.3
	2.0	1.94	831	554	416	333	277	238	208	185	166	133	111	95.0
	3.0	2.37	1016	677	508	406	339	290	254	226	203	163	135	116
	4.0	2.74	1174	783	587	470	391	336	294	261	235	188	157	134
	5.0	3.06	1311	874	656	525	437	375	328	291	262	210	175	150
	6.0	3.35	1436	957	718	574	479	410	359	319	287	230	191	164
	7.0	3.62	1551	1034	776	621	517	443	388	345	310	248	207	177
08	1.0	1.82	780	520	390	312	260	223	195	173	156	125	104	89.1
	1.5	2.23	956	637	478	382	319	273	239	212	191	153	127	109
	2.0	2.58	1106	737	553	442	369	316	276	246	221	177	147	126
	3.0	3.16	1354	903	677	542	451	387	339	301	271	217	181	155
	4.0	3.65	1564	1043	782	626	521	447	391	348	313	250	209	179
	5.0	4.08	1749	1166	874	699	583	500	437	389	350	280	235	210
	6.0	4.47	1916	1277	958	766	639	547	479	426	383	307	253	219
	7.0	4.83	2070	1380	1035	828	690	591	518	460	414	331	276	237
10	1.0	2.28	977	651	489	391	326	279	244	217	195	156	130	112
	1.5	2.79	1196	797	598	478	399	342	299	266	239	191	159	137
	2.0	3.23	1384	923	692	554	461	396	346	308	277	221	185	158
	3.0	3.95	1693	1129	846	677	564	484	423	376	339	271	226	193
	4.0	4.56	1954	1303	977	782	651	558	489	434	391	313	261	223
	5.0	5.10	2186	1457	1093	874	729	624	546	486	437	350	291	250
	6.0	5.59	2396	1597	1198	958	799	684	599	532	479	383	319	274
	7.0	6.03	2584	1723	1292	1034	861	738	646	574	517	413	345	295
12	1.0	2.73	1170	780	585	468	390	334	293	260	234	187	156	134
	1.5	3.34	1431	954	716	573	477	409	358	318	286	229	191	164
	2.0	3.86	1654	1103	827	662	551	473	414	368	331	265	221	189
	3.0	4.73	2027	1351	1014	811	676	570	507	450	405	324	270	232
	4.0	5.46	2340	1560	1170	936	780	669	585	520	468	374	312	267
	5.0	6.11	2619	1746	1309	1047	873	748	655	582	524	419	349	299
	6.0	6.69	2867	1911	1434	1147	956	819	727	637	573	459	382	328
	7.0	7.23	3099	2066	1549	1239	1033	885	775	689	620	496	413	354
15	1.0	3.42	1466	977	733	586	489	419	366	326	293	235	195	168
	1.5	4.19	1796	1197	898	718	599	5						

TABLA DE LA TASA DE APLICACIÓN UNIVERSAL PARA UNA DISTANCIA ENTRE PUNTAS DE 50 CM

CAPACIDAD DE LA PUNTA	PRESIÓN DE LÍQUIDO EN bar	CAPACIDAD DE UNA BOQUILLA EN l/min	l/ha – 50 cm DE DISTANCIA ENTRE BOQUILLAS											
			4 km/h	6 km/h	8 km/h	10 km/h	12 km/h	14 km/h	16 km/h	18 km/h	20 km/h	25 km/h	30 km/h	35 km/h
01	1.0	0.23	69.0	46.0	34.5	27.6	23.0	19.7	17.3	15.3	13.8	11.0	9.2	7.9
	1.5	0.28	84.0	56.0	42.0	33.6	28.0	24.0	21.0	18.7	16.8	13.4	11.2	9.6
	2.0	0.32	96.0	64.0	48.0	38.4	32.0	27.4	24.0	21.3	19.2	15.4	12.8	11.0
	3.0	0.39	117	78.0	58.5	46.8	39.0	33.4	29.3	26.0	23.4	18.7	15.6	13.4
	4.0	0.45	135	90.0	67.5	54.0	45.0	38.6	33.8	30.0	27.0	21.6	18.0	15.4
	5.0	0.50	150	100	75.0	60.0	50.0	42.9	37.5	33.3	30.0	24.0	20.0	17.1
	6.0	0.55	165	110	82.5	66.0	55.0	47.1	41.3	36.7	33.0	26.4	22.0	18.9
7.0	0.60	180	120	90.0	72.0	60.0	51.4	45.0	40.0	36.0	28.8	24.0	20.6	
015	1.0	0.34	102	68.0	51.0	40.8	34.0	29.1	25.5	22.7	20.4	16.3	13.6	11.7
	1.5	0.42	126	84.0	63.0	50.4	42.0	36.0	31.5	28.0	25.2	20.2	16.8	14.4
	2.0	0.48	144	96.0	72.0	57.6	48.0	41.1	36.0	32.0	28.8	23.0	19.2	16.5
	3.0	0.59	177	118	88.5	70.8	59.0	50.6	44.3	39.3	35.4	28.3	23.6	20.2
	4.0	0.68	204	136	102	81.6	68.0	58.3	51.0	45.3	40.8	32.6	27.2	23.3
	5.0	0.76	228	152	114	91.2	76.0	65.1	57.0	50.7	45.6	36.5	30.4	26.1
	6.0	0.83	249	166	125	99.6	83.0	71.1	62.3	55.3	49.8	39.8	33.2	28.5
7.0	0.90	270	180	135	108	90.0	77.1	67.5	60.0	54.0	43.2	36.0	30.9	
02	1.0	0.46	138	92.0	69.0	55.2	46.0	39.4	34.5	30.7	27.6	22.1	18.4	15.8
	1.5	0.56	168	112	84.0	67.2	56.0	48.0	42.0	37.3	33.6	26.9	22.4	19.2
	2.0	0.65	195	130	97.5	78.0	65.0	55.7	48.8	43.3	39.0	31.2	26.0	22.3
	3.0	0.79	237	158	119	95.4	79.0	67.7	59.7	52.7	47.4	37.9	31.6	27.1
	4.0	0.91	273	182	137	109	91.0	78.0	68.3	60.7	54.6	43.7	36.4	31.2
	5.0	1.02	306	204	153	122	102	87.4	76.5	68.0	61.2	49.0	40.8	35.0
	6.0	1.12	336	224	168	134	112	96.0	84.0	74.7	67.2	53.8	44.8	38.4
7.0	1.21	363	242	182	145	121	104	90.8	80.7	72.6	58.1	48.4	41.5	
025	1.0	0.57	171	114	85.5	68.4	57.0	48.9	42.8	38.0	34.2	27.4	22.8	19.5
	1.5	0.70	210	140	105	84.0	70.0	60.0	52.5	46.7	42.0	33.6	28.0	24.0
	2.0	0.81	243	162	122	97.2	81.0	69.4	60.8	54.0	48.6	38.9	32.4	27.8
	3.0	0.99	297	198	149	119	99.0	84.9	74.3	66.0	59.4	47.5	39.6	33.9
	4.0	1.14	342	228	171	137	114	97.7	85.5	76.0	68.4	54.7	45.6	39.1
	5.0	1.28	384	256	192	154	128	110	96.0	85.3	76.8	61.4	51.2	43.9
	6.0	1.40	420	280	210	168	140	120	105	93.3	84.0	67.2	56.0	48.0
7.0	1.51	453	302	227	181	151	129	113	101	90.6	72.5	60.4	51.8	
03	1.0	0.68	204	136	102	81.6	68.0	58.3	51.0	45.3	40.8	32.6	27.2	23.3
	1.5	0.83	249	166	125	99.6	83.0	71.1	62.3	55.3	49.8	39.8	33.2	28.5
	2.0	0.96	288	192	144	115	96.0	82.3	72.0	64.0	57.6	46.1	38.4	32.9
	3.0	1.18	354	236	177	142	118	101	88.5	78.7	70.8	56.6	47.2	40.5
	4.0	1.36	408	272	204	163	136	117	102	90.7	81.6	65.3	54.4	46.6
	5.0	1.52	456	304	228	182	152	130	114	101	91.2	73.0	60.8	52.1
	6.0	1.67	501	334	251	200	167	143	125	111	100	80.2	66.8	57.3
7.0	1.80	540	360	270	216	180	154	135	120	108	86.4	72.0	61.7	
035	1.0	0.80	240	160	120	96.0	80.0	68.6	60.0	53.3	48.0	38.4	32.0	27.4
	1.5	0.98	294	196	147	118	98.0	84.0	73.5	65.3	58.8	47.0	39.2	33.6
	2.0	1.13	339	226	170	136	113	96.9	84.8	75.3	67.8	54.2	45.2	38.7
	3.0	1.38	414	276	207	166	138	118	104	92.0	82.8	66.2	55.2	47.3
	4.0	1.59	477	318	239	191	159	136	119	106	95.4	76.3	63.6	54.5
	5.0	1.78	534	356	267	214	178	153	134	119	107	85.4	71.2	61.0
	6.0	1.95	585	390	293	234	195	167	146	130	117	93.6	78.0	66.9
7.0	2.11	633	422	317	253	211	181	158	141	127	101	84.4	72.3	
04	1.0	0.91	273	182	137	109	91.0	78.0	68.3	60.7	54.6	43.7	36.4	31.2
	1.5	1.12	336	224	168	134	112	96.0	84.0	74.7	67.2	53.8	44.8	38.4
	2.0	1.29	387	258	194	155	129	111	96.8	86.0	77.4	61.9	51.6	44.2
	3.0	1.58	474	316	237	190	158	135	119	105	94.8	75.8	63.2	54.2
	4.0	1.82	546	364	273	218	182	156	137	121	109	87.4	72.8	62.4
	5.0	2.04	612	408	306	245	204	175	153	136	122	97.9	81.6	69.9
	6.0	2.23	669	446	335	268	223	191	167	149	134	107	89.2	76.5
7.0	2.41	723	482	362	289	241	207	181	161	145	116	96.4	82.6	
05	1.0	1.14	342	228	171	137	114	97.7	85.5	76.0	68.4	54.7	45.6	39.1
	1.5	1.39	417	278	209	167	139	119	104	92.7	83.4	66.7	55.6	47.7
	2.0	1.61	483	322	242	193	161	138	121	107	96.6	77.3	64.4	55.2
	3.0	1.97	591	394	296	236	197	169	148	131	118	94.6	78.8	67.5
	4.0	2.27	681	454	341	272	227	195	170	151	136	109	90.8	77.8
	5.0	2.54	762	508	381	305	254	218	191	169	152	122	102	87.1
	6.0	2.79	837	558	419	335	279	239	209	186	167	134	112	95.7
7.0	3.01	903	602	452	361	301	258	226	201	181	144	120	103	
06	1.0	1.37	411	274	206	164	137	117	103	91.3	82.2	65.8	54.8	47.0
	1.5	1.68	504	336	252	202	168	144	126	112	101	80.6	67.2	57.6
	2.0	1.94	582	388	291	233	194	166	146	129	116	93.1	77.6	66.5
	3.0	2.37	711	474	356	284	237	203	178	158	142	114	94.8	81.3
	4.0	2.74	822	548	411	329	274	235	206	183	164	132	110	93.9
	5.0	3.06	918	612	459	367	306	262	230	204	184	147	122	105
	6.0	3.35	1005	670	503	402	335	287	251	223	201	161	134	115
7.0	3.62	1086	724	543	434	362	310	272	241	217	174	145	124	
08	1.0	1.82	546	364	273	218	182	156	137	121	109	87.4	72.8	62.4
	1.5	2.23	669	446	335	268	223	191	167	149	134	107	89.2	76.5
	2.0	2.58	774	516	387	310	258	221	194	172	155	124	103	88.5
	3.0	3.16	948	632	474	379	316	271	237	211	190	152	126	108
	4.0	3.65	1095	730	548	438	365	313	274	247	219	175	146	125
	5.0	4.08	1224	816	612	490	408	350	306	272	245	196	163	140
	6.0	4.47	1341	894	671	536	447	383	335	298	268	215	179	153
7.0	4.83	1449	966	725	580	483	414	362	322	300	232	193	166	
10	1.0	2.88	684	456	342	274	228	195	171	152	137	109	91.2	78.2
	1.5	2.79	837	558	419	335	279	239	209	186	167	134	112	95.7
	2.0	3.23	969	646	485	388	323	277	242	215	194	155	129	111
	3.0	3.95	1185	790	593	474	395	339	296	263	237	190	158	135
	4.0	4.56	1368	912	684	547	456	391	342	304	274	219	182	156
	5.0	5.10	1530	1020	765	612	510	437	383	340	306	245	204	175
	6.0	5.59	1677	1118	839	671	559	479	419	373	335	268	224	192
7.0	6.03	1809	1206	905	724	603	517	452	402	362	289	241	207	
12	1.0	2.73	819	546	410	328	273	234	205	182	164	131	109	93.6
	1.5	3.34	1002	668	501	401	334	286	251	223	200	160	134	115
	2.0	3.86	1158	772	579	463	386	331	290	257	232	185	154	132
	3.0	4.73	1419	946	710	568	473	405	355	315	284	227	189	162
	4.0	5.46	1638	1092	819	655	546	468	410	364	328	262	218	187
	5.0	6.11	1833	1222	917	733	611	524	458	407	367	293	241	209
	6.0	6.69	2007	1338	1004	803	669	573	502	446	401	321	268	229
7.0	7.23	2169	1446	1085	868	723	620	542	482	434	347	289	248	

PAPEL SENSIBLE AL AGUA

Estos papeles con recubrimiento especial se utilizan para evaluar la distribución de la aspersión, ancho de franja, densidad de las gotas y la penetración de la aspersión. El papel sensible al agua es amarillo y se tiñe de azul al exponerlo a gotas acuosas de aspersión. Para obtener más información sobre el papel sensible al agua, consulte la hoja de datos 20301.

El papel sensible al agua vendido por TeeJet Technologies es fabricado por Syngenta Crop Protection AG.

NÚMERO DE PIEZA	TAMAÑO DEL PAPEL (mm)	CANT./PAQ.
20301-1N	76 x 26	50 Tarjetas
20301-2N	76 x 52	50 Tarjetas
20301-3N	500 x 26	25 Tiras

CÓMO PEDIR

2 0 3 0 1 - 1 N

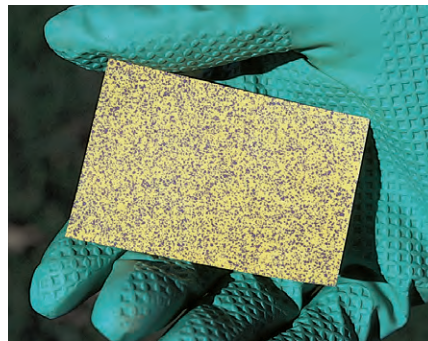

CEPILLO DE LIMPIEZA DE PUNTAS TEEJET

CÓMO PEDIR

C P 2 0 0 1 6 - N Y



RECIPIENTE DE CALIBRACIÓN TEEJET

El recipiente de calibración TeeJet tiene una capacidad de 2.0 l y una escala doble en relieve con graduaciones métricas y estadounidenses. El recipiente está moldeado en polipropileno para ofrecer una excelente resistencia química y durabilidad.

CÓMO PEDIR

C P 2 4 0 3 4 A - P P



FÓRMULAS ÚTILES

$$\text{l/min (por boquilla)} = \frac{\text{l/ha} \times \text{km/h} \times \text{W}}{60,000}$$

$$\text{l/ha} = \frac{60,000 \times \text{l/min (por boquilla)}}{\text{km/h} \times \text{W}}$$

l/min – Litros por minuto

l/ha – Litros por hectárea

km/h – Kilómetros por hora

W – Distancia entre boquillas (en cm) para la aspersión al voleo

– Ancho de aspersión (en cm) para aspersión con una sola boquilla, aspersión en bandas o aspersión sin barra

– Distancia entre hileras (en cm) dividida entre el número de boquillas por hilera para la aspersión dirigida



FÓRMULAS ÚTILES PARA APLICACIONES VIALES

$$\text{l/km} = \frac{60 \times \text{l/min}}{\text{km/h}} \quad \text{l/min} = \frac{\text{l/km} \times \text{km/h}}{60}$$

l/km = Litros por kilómetro de carril

Nota: l/km no es una medida normal de volumen por unidad de área. Es una medida de volumen por distancia. Estas fórmulas no toman en cuenta los aumentos o disminuciones del ancho del carril (ancho de franja).

MEDICIÓN DE LA VELOCIDAD DE AVANCE

Mida una trayectoria de prueba en la zona que se va a asperjar o en una zona con condiciones de superficie similares. Se recomiendan longitudes mínimas de 30 y 60 metros para medir velocidades de hasta 8 y 14 km/h, respectivamente. Determine el tiempo necesario para recorrer la trayectoria de prueba. Para garantizar la exactitud, realice la comprobación de la velocidad con una aspersora parcialmente cargada (aproximadamente la mitad) y seleccione el ajuste del acelerador del motor y la marcha que se utilizarán al asperjar. Repita el proceso anterior y promedie los tiempos medidos. Utilice la siguiente ecuación o la tabla de la derecha para determinar la velocidad de avance.

$$\text{Velocidad (km/h)} = \frac{\text{Distancia (m)} \times 3.6}{\text{Tiempo (segundos)}}$$

VELOCIDADES

VELOCIDAD EN km/h	TIEMPO NECESARIO EN SEGUNDOS PARA RECORRER UNA DISTANCIA DE:			
	30 m	60 m	90 m	120 m
5	22	43	65	86
6	18	36	54	81
7	15	31	46	62
8	14	27	41	64
9	—	24	36	48
10	—	22	32	43
11	—	20	29	39
12	—	18	27	36
13	—	17	25	33
14	—	15	23	31
16	—	14	20	27
18	—	—	18	24
20	—	—	16	22
25	—	—	13	17
30	—	—	—	14
35	—	—	—	12
40	—	—	—	11

DISTANCIA ENTRE BOQUILLAS

Si la distancia entre boquillas de su barra es diferente de las indicadas en la tabla, multiplique las coberturas en l/ha indicadas en la tabla por uno de los factores siguientes. En las páginas 179–182 encontrará diferentes tablas de tasas de aplicación para diferentes distancias.

DISTANCIA DE 50 cm	
OTRAS DISTANCIAS (cm)	FACTOR DE CONVERSIÓN
20	2.5
25	2
30	1.67
35	1.43
40	1.25
45	1.11
60	.83
70	.71
75	.66

DISTANCIA DE 75 cm	
OTRAS DISTANCIAS (cm)	FACTOR DE CONVERSIÓN
40	1.88
45	1.67
50	1.5
60	1.25
70	1.07
80	.94
90	.83
110	.68
120	.63

DISTANCIA DE 100 cm	
OTRAS DISTANCIAS (cm)	FACTOR DE CONVERSIÓN
70	1.43
75	1.33
80	1.25
85	1.18
90	1.11
95	1.05
105	.95
110	.91
120	.83

FACTORES DE CONVERSIÓN VARIOS

1 Hectárea	= 10,000 Metro cuadrado	= 2.471 Acres
1 Acre	= 0.405 Hectárea	
1 Litros por hectárea	= 0.1069 Galones por acre	
1 Kilómetro	= 1,000 Metros	= 3,300 Pies
	= 0.621 Milla	
1 Litro	= 0.26 Galón	= 0.22 Galón imperial
1 Bar	= 100 Kilopascales	= 14.5 Libras por pulgada cuadrada
1 Kilómetros por hora	= 0.62 Millas por hora	

ALTURAS MÍNIMAS DE ASPERSIÓN SUGERIDAS

Las alturas de boquillas sugeridas en la tabla siguiente se basan en el traslape mínimo necesario para obtener una distribución uniforme. Sin embargo, en muchos casos, los ajustes de altura típicos se basan en una relación 1:1 entre la distancia de las boquillas y la altura. Por ejemplo, las puntas de aspersión plana de 110° con una distancia de 50 cm suelen colocarse 50 cm por encima del objetivo.

MODELO DE LA PUNTA	ÁNGULO	ALTURA (cm)		
		SEPARACIÓN DE 50 cm	SEPARACIÓN DE 75 cm	SEPARACIÓN DE 100 cm
TP, TJ	65°	75	100	NR*
TP, XR, TX, DG, TJ, AI, XRC	80°	60	80	NR*
TP, XR, DG, TT, TTI, TJ, DGTJ, AI, AIXR, AIC, XRC, TTJ, AITTJ, TT160, APTJ	110°	40	60	NR*
FullJet®	120°	40**	60**	75**
FloodJet® TK, TF, K, QCK, QCTE, 1/4TTJ	120°	40***	60***	75***

* No se recomienda.

** Altura de la boquilla basada en un ángulo de orientación de 30°–45°.

*** La altura de la punta de aspersión gran angular se ve afectada por la orientación de la boquilla. El factor crítico es lograr un traslape doble del patrón de aspersión.

ASPERSIÓN DE LÍQUIDOS DE DENSIDAD DISTINTA A LA DEL AGUA

Dado que todos los valores indicados en este catálogo se basan en la aspersión de agua, que pesa 1 kg por galón EUA, deben utilizarse factores de conversión cuando se asperjan líquidos más pesados o más ligeros que el agua. Para determinar el tamaño adecuado de la boquilla para el líquido que se va a asperjar, multiplique primero los l/min o l/ha del líquido deseados por el factor de conversión de la tasa de agua. Después, utilice la nueva tasa de l/min o l/ha convertida para seleccionar el tamaño adecuado de la boquilla.



Ejemplo:

La tasa de aplicación deseada es de 100 l/ha de un líquido que tiene una densidad de 1.28 kg/l. Determine el tamaño correcto de la boquilla de la siguiente manera:

$$\begin{aligned} \text{l/ha (líquido distinto del agua)} \times \text{Factor de conversión} &= \text{l/ha (de la tabla del catálogo)} \\ 100 \text{ l/ha (1.28 kg/L solución)} \times 1.13 &= 113 \text{ l/ha (agua)} \end{aligned}$$

El operador debe elegir un tamaño de boquilla que suministre 113 l/ha de agua a la presión deseada.

GRAVEDAD ESPECÍFICA	FACTOR DE CONVERSIÓN
0.84	0.92
0.96	0.98
1.00-Agua	1.00
1.08	1.04
1.20	1.10
1.28-Nitrógeno al 28 %	1.13
1.32	1.15
1.44	1.20
1.68	1.30

INFORMACIÓN SOBRE LA COBERTURA DE ASPERSIÓN

Esta tabla lista la cobertura teórica de los patrones de aspersión calculada a partir del ángulo de aspersión incluido de la aspersión y la distancia desde el orificio de la boquilla. Estos valores se basan en la suposición de que el ángulo de aspersión permanece invariable en toda la distancia de aspersión. En la práctica real, el ángulo de aspersión indicado en la tabla no se mantiene para distancias de aspersión largas.

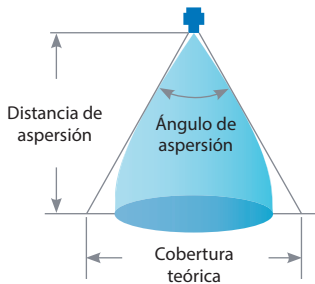

ÁNGULO DE ASPERSIÓN INCLUIDO	COBERTURA TEÓRICA A DISTINTAS ALTURAS DE ASPERSIÓN							
	20 cm	30 cm	40 cm	50 cm	60 cm	70 cm	80 cm	90 cm
15°	5.3	7.9	10.5	13.2	15.8	18.4	21.1	23.7
20°	7.1	10.6	14.1	17.6	21.2	24.7	28.2	31.7
25°	8.9	13.3	17.7	22.2	26.6	31.0	35.5	39.9
30°	10.7	16.1	21.4	26.8	32.2	37.5	42.9	48.2
35°	12.6	18.9	25.2	31.5	37.8	44.1	50.5	56.8
40°	14.6	21.8	29.1	36.4	43.7	51.0	58.2	65.5
45°	16.6	24.9	33.1	41.4	49.7	58.0	66.3	74.6
50°	18.7	28.0	37.3	46.6	56.0	65.3	74.6	83.9
55°	20.8	31.2	41.7	52.1	62.5	72.9	83.3	93.7
60°	23.1	34.6	46.2	57.7	69.3	80.8	92.4	104
65°	25.5	38.2	51.0	63.7	76.5	89.2	102	115
73°	29.6	44.4	59.2	74.0	88.8	104	118	133
80°	33.6	50.4	67.1	83.9	101	118	134	151
85°	36.7	55.0	73.3	91.6	110	128	147	165
90°	40.0	60.0	80.0	100	120	140	160	180
95°	43.7	65.5	87.3	109	131	153	175	196
100°	47.7	71.5	95.3	119	143	167	191	215
110°	57.1	85.7	114	143	171	200	229	257
120°	69.3	104	139	173	208	243	—	—
130°	85.8	129	172	215	257	—	—	—
140°	110	165	220	275	—	—	—	—
150°	149	224	275	—	—	—	—	—

NOMENCLATURA DE LAS BOQUILLAS

Hay muchos tipos de boquillas disponibles, cada una de las cuales proporciona diferentes tasas de flujo, ángulos de aspersión, tamaños de gota y patrones. Algunas de estas características de las puntas de aspersión se indican mediante el número de punta.

Recuerde, cuando sustituya las puntas, asegúrese de comprar el mismo tipo de punta, ángulo y capacidad, garantizando así que su aspersora permanece correctamente calibrada.

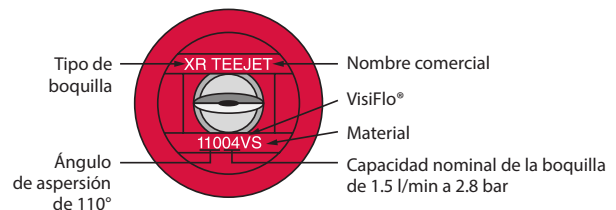

TASA DE FLUJO

La tasa de flujo de la boquilla varía con la presión de aspersión. En general, la relación entre l/min y presión es la siguiente:

$$\frac{l/min_1}{l/min_2} = \frac{\sqrt{bar_1}}{\sqrt{bar_2}}$$

Esta ecuación se explica en la ilustración de la derecha. En pocas palabras, para duplicar el flujo que pasa por una boquilla, hay que aumentar la presión cuatro veces.

Una mayor presión no sólo aumenta la tasa de flujo que pasa por una boquilla, sino que también influye en el tamaño de las gotas, el ángulo de aspersión y el índice de desgaste del orificio. A medida que aumenta la presión, disminuye el tamaño de las gotas y aumenta el desgaste del orificio.

Los valores dados en las tablas de este catálogo indican los rangos de presión más comúnmente utilizados para las puntas de aspersión correspondientes. Cuando requiera información sobre el rendimiento de las puntas de aspersión fuera del rango de presión indicado en este catálogo, póngase en contacto con TeeJet Technologies o con su representante local.

COBERTURA Y ÁNGULO DE ASPERSIÓN

Dependiendo del tipo y tamaño de la boquilla, la presión de trabajo puede tener un efecto significativo sobre el ángulo de aspersión y la calidad de la distribución de la aspersión. Tal como se ilustra aquí para una punta de aspersión plana 11002, al reducir la presión se obtiene un ángulo de aspersión menor y una reducción significativa de la cobertura de aspersión.

Las tablas de las puntas de aspersión de este catálogo se basan en la aspersión de agua. Generalmente, los líquidos más viscosos que el agua producen ángulos de aspersión relativamente más pequeños, mientras que los líquidos con tensiones superficiales inferiores a las del agua producirán ángulos de aspersión más anchos. En situaciones en las que la uniformidad de la distribución de la aspersión sea importante, tenga cuidado de utilizar las puntas de aspersión dentro del intervalo de presión adecuado.

Nota: Las alturas mínimas de aspersión sugeridas para la aspersión al voleo se basan en boquillas que asperjan agua con el ángulo de aspersión nominal.

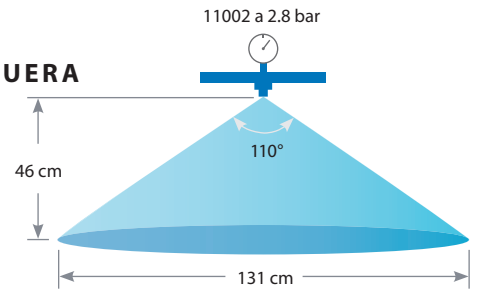
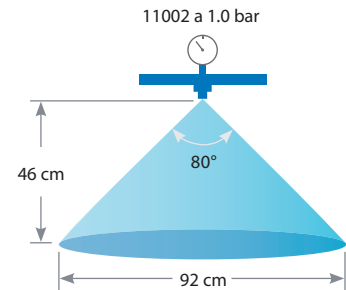
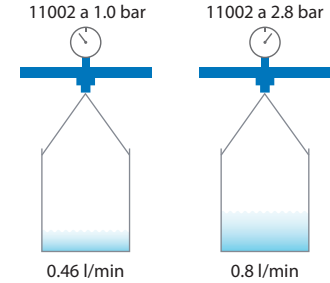

CAÍDA DE PRESIÓN A TRAVÉS DE VARIOS TAMAÑOS DE MANGUERA

FLUJO EN l/min	CAÍDA DE PRESIÓN EN bar (3 m DE LONGITUD SIN ACOPLAMIENTOS)									
	6.4 mm		9.5 mm		12.7 mm		19.0 mm		25.4 mm	
	bar	kPa	bar	kPa	bar	kPa	bar	kPa	bar	kPa
1.9	0.1	9.6		1.4						
3.8				4.8						
5.8			0.1	9.6		2.8				
7.7			0.2	16.5		4.1				
9.6			0.2	23.4	0.1	6.2				
11.5					0.1	8.3				
15.4					0.1	13.8				
19.2					0.2	20.0		2.8		
23.1					0.3	27.6		4.1		
30.8							0.1	6.2		2.1
38.5							0.1	9.6		2.8

RECORDATORIOS ÚTILES PARA LA ASPERSIÓN EN BANDA

Las puntas de aspersión de ángulo más amplio permiten reducir la altura de aspersión para minimizar la deriva.

Ejemplo: Aspersión plana uniforme

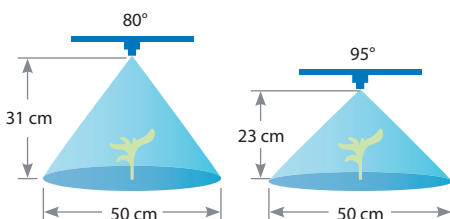

El ángulo de aspersión de la boquilla y el ancho de banda resultante están directamente influenciados por la presión de aspersión.

Ejemplo: Aspersión plana uniforme 8002E

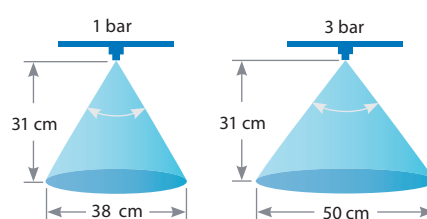

Tenga cuidado al calcular:

Acres/hectáreas de campo vs. Acres/hectáreas tratadas

Acres/ectáreas de campo = $\frac{\text{Hectáreas/acres totales de tierras de cosecha plantadas}}{\text{tierras de cosecha plantadas}}$

Hectáreas/acres tratados = $\frac{\text{Acres/hectáreas de campo}}{\text{de campo}} \times \frac{\text{Ancho de banda}}{\text{Distancia entre hileras}}$

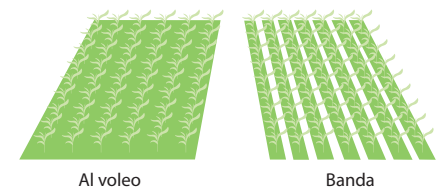

NÚMERO DE COMPONENTE	CAÍDA DE PRESIÓN TÍPICA (bar) CON DISTINTAS TASAS DE FLUJO (l/min)																					
	2.0 l/min	3.0 l/min	4.0 l/min	5.0 l/min	7.5 l/min	10 l/min	15 l/min	20 l/min	25 l/min	30 l/min	40 l/min	50 l/min	75 l/min	100 l/min	150 l/min	200 l/min	250 l/min	300 l/min	375 l/min	450 l/min	550 l/min	750 l/min
AA2 GunJet			0.02	0.03	0.06	0.11	0.26	0.45	0.71	1.02	1.82	2.84										
AA18 GunJet		0.02	0.04	0.07	0.16	0.28	0.62	1.10	1.72	2.48	4.42											
AA30L GunJet		0.03	0.05	0.07	0.17	0.30	0.67	1.19	1.86	2.67	4.75											
AA43 GunJet						0.02	0.05	0.08	0.13	0.18	0.32	0.51	1.14	2.02	4.55							
AA143 GunJet						0.02	0.04	0.07	0.10	0.15	0.27	0.42	0.94	1.68	3.78							
Válvula AA6B						0.02	0.03	0.06	0.10	0.14	0.25	0.38	0.87	1.54	3.46							
Válvula AA17						0.02	0.03	0.06	0.10	0.14	0.25	0.38	0.87	1.54	3.46							
Válvula AA144A/144P						0.02	0.03	0.06	0.10	0.14	0.25	0.38	0.87	1.54	3.46							
Válvula AA144A-1-3/AA144P-1-3					0.02	0.04	0.09	0.15	0.24	0.34	0.60	0.94	2.13	3.78								
Válvula AA145H						0.02	0.04	0.07	0.09	0.17	0.26	0.59	1.05	2.35	4.19							
Válvula 344 de 2 vías										0.02	0.04	0.06	0.13	0.23	0.52	0.93	1.45	2.09	3.27			
Válvula 344 de 3 vías								0.02	0.03	0.04	0.07	0.10	0.23	0.41	0.92	1.64	2.57	3.70				
Válvula 346 de 2 vías														0.02	0.05	0.09	0.15	0.21	0.33	0.48	0.72	1.33
Válvula 346 de 3 vías													0.03	0.06	0.13	0.23	0.36	0.52	0.82	1.18	1.76	3.27
Válvula 356														0.02	0.05	0.09	0.15	0.21	0.33	0.48	0.72	1.33
Cabezal de 2 vías 430*						0.02	0.04	0.07	0.11	0.16	0.28	0.44	0.99	1.76	3.95							
Cabezal de 3 vías 430*						0.02	0.04	0.07	0.11	0.16	0.28	0.44	0.99	1.76	3.95							
Cabezal 430 FB*					0.02	0.03	0.06	0.11	0.17	0.25	0.44	0.69	1.56	2.78								
Cabezal 440*									0.02	0.03	0.06	0.09	0.20	0.35	0.80	1.42	2.21	3.19				
Cabezal 450*										0.02	0.04	0.06	0.13	0.23	0.52	0.93	1.45	2.09	3.27			
Cabezal 450 FB*										0.02	0.04	0.06	0.13	0.23	0.52	0.93	1.45	2.09	3.27			
Cabezal de 2 vías 460*								0.02	0.02	0.03	0.06	0.09	0.21	0.38	0.85	1.51	2.35	3.39				
Cabezal de 3 vías 460*								0.02	0.02	0.03	0.06	0.09	0.21	0.38	0.85	1.51	2.35	3.39				
Cabezal 460 FB*								0.02	0.03	0.04	0.07	0.10	0.23	0.41	0.92	1.64	2.57	3.70				
Cabezal 490*														0.02	0.05	0.09	0.15	0.21	0.33	0.48	0.72	1.33
Cabezal manual y eléctrico de 2 vías 530A*					0.01	0.02	0.04	0.07	0.11	0.16	0.29	0.45	1.01	1.80	4.04							
Cabezal manual y eléctrico de 3 vías 530A*				0.01	0.02	0.04	0.09	0.15	0.24	0.34	0.60	0.94	2.13	3.78								
Cabezal eléctrico 530A FB*				0.01	0.03	0.05	0.11	0.19	0.30	0.44	0.77	1.21	2.72	4.84								
Cabezal 540*																						
Cuerpo de boquilla QJ300		0.02	0.03	0.05	0.11	0.20	0.44	0.78	1.22	1.76	3.12											
Cuerpo de boquilla QJ360C	0.02	0.04	0.08	0.12	0.26	0.47	1.06	1.88	2.94													
Cuerpo de boquilla QJ360E	0.04	0.09	0.17	0.26	0.59	1.05	2.35															
Cuerpo de boquilla QJ360F		0.02	0.03	0.05	0.11	0.20	0.46	0.82	1.28	1.84	3.27											
QJ373	0.01	0.03	0.06	0.09	0.20	0.35	0.80	1.42	2.21	3.19												
QJ375	0.02	0.04	0.07	0.10	0.23	0.41	0.92	1.64	2.57	3.70												
Cuerpo de boquilla QJ380		0.02	0.04	0.07	0.15	0.26	0.59	1.05	1.64	2.35	4.19											
Cuerpo de boquilla QJ380F			0.02	0.03	0.07	0.12	0.26	0.47	0.74	1.06	1.88	2.94										
Cuerpo de boquilla 24230A/24216A	0.04	0.08	0.15	0.23	0.51	0.91	2.06	3.65														
Cuerpo de boquilla QJ17560A	0.02	0.04	0.08	0.12	0.26	0.47	1.06	1.88	2.94													
Filtro de línea AA122-1/2						0.02	0.04	0.07	0.10	0.15	0.27	0.42	0.94	1.68	3.78							
Filtro de línea AA122-3/4						0.02	0.04	0.06	0.09	0.15	0.24	0.53	0.94	2.13	3.78							
Filtro de línea AA122-QC						0.02	0.03	0.05	0.07	0.12	0.18	0.41	0.74	1.65	2.94							
Filtro de línea AA126-3								0.02	0.03	0.04	0.07	0.11	0.25	0.45	1.01	1.80	2.81	4.04				
Filtro de línea AA126-4/F50/M50										0.02	0.03	0.05	0.11	0.20	0.44	0.78	1.22	1.76	2.74	3.95		
Filtro de línea AA126-5												0.02	0.04	0.07	0.15	0.27	0.43	0.62	0.96	1.38	2.07	3.85
Filtro de línea AA126-6/F75													0.02	0.04	0.09	0.16	0.25	0.36	0.56	0.81	1.21	2.26

*Los datos de caída de presión del cabezal se basan en una sola válvula. La cantidad de válvulas, el tamaño de los acoples de entrada y la configuración de la alimentación de entrada pueden afectar a la caída de presión nominal. Para más información, póngase en contacto con su representante local de TeeJet.

Es esencial conocer la superficie que se pretende cubrir al aplicar un pesticida o fertilizante. Las superficies como el césped de zonas residenciales, greens, tees y calles de los campos de golf, deben medirse en pies cuadrados o acres, según las unidades que se necesiten.

SUPERFICIES RECTANGULARES

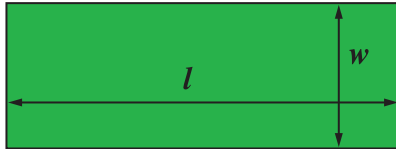

$$\text{Superficie} = \text{Longitud } (l) \times \text{ancho } (w)$$



EJEMPLO

¿Cuál es la superficie de un césped de 150 metros de largo y 75 metros de ancho?

$$\text{Superficie} = 150 \text{ metros} \times 75 \text{ metros} = 11.250 \text{ metros cuadrados}$$

Utilizando la siguiente ecuación, es posible determinar la superficie en acres.

$$\text{Superficie en hectáreas} = \frac{\text{Superficie en metros cuadrados}}{10,000 \text{ metros cuadrados por hectárea}}$$

(Hay 10,000 metros cuadrados en una hectárea).



EJEMPLO

$$\begin{aligned} \text{Superficie en hectáreas} &= \frac{11,250 \text{ metros cuadrados}}{10,000 \text{ metros cuadrados por hectárea}} \\ &= 1.125 \text{ hectáreas} \end{aligned}$$

SUPERFICIES TRIANGULARES

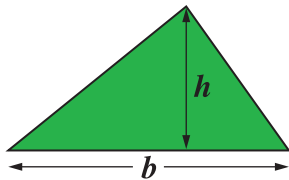

$$\text{Superficie} = \frac{\text{Base } (b) \times \text{Altura } (h)}{2}$$



EJEMPLO

La base de un lote esquinado es de 120 metros, mientras que la altura es de 50 metros. ¿Cuál es la superficie del lote?

$$\begin{aligned} \text{Superficie} &= \frac{120 \text{ metros} \times 50 \text{ metros}}{2} \\ &= 3,000 \text{ metros cuadrados} \end{aligned}$$

$$\begin{aligned} \text{Superficie en acres} &= \frac{3,000 \text{ metros cuadrados}}{10,000 \text{ metros cuadrados por hectárea}} \\ &= 0.30 \text{ hectáreas} \end{aligned}$$

CIRCULAR AREAS

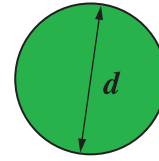

$$\begin{aligned} \text{Superficie} &= \frac{\pi \times \text{Diámetro}^2 (d)}{4} \\ \pi &= 3.14159 \end{aligned}$$



EJEMPLO

¿Cuál es la superficie de un green que tiene un diámetro de 45 pies?

$$\begin{aligned} \text{Superficie} &= \frac{\pi \times (15 \text{ metros})^2}{4} = \frac{3.14 \times 225}{4} \\ &= 177 \text{ metros cuadrados} \end{aligned}$$

$$\begin{aligned} \text{Superficie en acres} &= \frac{177 \text{ metros cuadrados}}{10,000 \text{ metros cuadrados por hectárea}} \\ &= 0.018 \text{ hectáreas} \end{aligned}$$

SUPERFICIES DE FORMA IRREGULAR

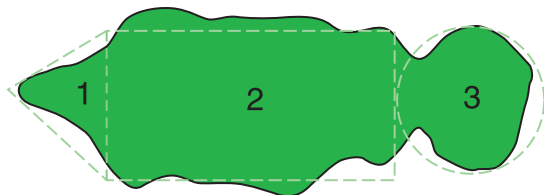

Cualquier superficie de césped de forma irregular puede reducirse normalmente a una o más figuras geométricas. Se calcula la superficie de cada figura y luego se suman para obtener la superficie total.



EJEMPLO

¿Cuál es la superficie total del hoyo par-3 ilustrado arriba?

La superficie puede dividirse en un triángulo (superficie 1), un rectángulo (superficie 2) y un círculo (superficie 3). A continuación, utilice las ecuaciones para determinar las superficie mencionadas anteriormente para hallar la superficie total.

$$\text{Superficie 1} = \frac{15 \text{ metros} \times 20 \text{ metros}}{2} = 150 \text{ metros cuadrados}$$

$$\text{Superficie 2} = 15 \text{ metros} \times 150 \text{ metros} = 2,250 \text{ metros cuadrados}$$

$$\text{Superficie 3} = \frac{3.14 \times (20)^2}{4} = 314 \text{ metros cuadrados}$$

$$\text{Superficie total} = 150 + 2,250 + 314 = 2,714 \text{ metros cuadrados}$$

$$= \frac{2,714 \text{ metros cuadrados}}{10,000 \text{ metros cuadrados por hectárea}} = 0.27 \text{ hectáreas}$$

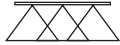

APLICACIÓN AL VOLEO

La calibración de la aspersora (1) prepara su aspersora para el trabajo y (2) diagnostica el desgaste de la punta. Esto le proporcionará un rendimiento óptimo de sus puntas TeeJet.

Equipo necesario:

- Contenedor de calibración TeeJet
- Calculadora
- Cepillo de limpieza TeeJet
- Una nueva punta de aspersión TeeJet adaptada a las puntas de su aspersora
- Cronómetro o reloj de pulsera con segundero

PASO NÚMERO 1



¡Verifique la velocidad de su tractor/aspersora!

Conocer la velocidad real de la aspersora es esencial para asperjar con precisión. Las lecturas del velocímetro y algunos dispositivos electrónicos de medición pueden no ser exactas debido al patinaje de las ruedas. Verifique el tiempo necesario para recorrer una franja de 30 o 60 metros en su campo. Los postes de cercas pueden servir como marcadores permanentes. El poste de partida debe estar lo suficientemente lejos para permitir que su tractor/aspersora alcance la velocidad de aspersión deseada. Mantenga esa velocidad mientras avanza entre los marcadores de "partida" y "llegada". La medición más precisa se obtendrá con el depósito de aspersión lleno hasta la mitad. Consulte la tabla de la página 184 para calcular su velocidad real. Una vez identificados los ajustes correctos del acelerador y la marcha, marque su tacómetro o velocímetro para ayudarse a controlar esta parte vital de la aplicación precisa de productos químicos.

PASO NÚMERO 2

$$A = \frac{B+C}{D} \quad \text{Datos de entrada}$$

Antes de asperjar, anote lo siguiente:	EJEMPLO:
Tipo de boquilla de aspersión de su aspersora .. (todas las boquillas deben ser idénticas)	Punta de aspersión plana TT11004
Volumen de aplicación recomendado (de la etiqueta del fabricante)	190 l/ha
Velocidad medida de la aspersora	10 km/h
Distancia entre puntas	50 cm



PASO NÚMERO 3

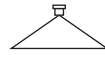

Cálculo de la salida necesaria de la boquilla



Determine la salida de la punta en l/min a partir de la fórmula.

$$\text{FÓRMULA: } l/\text{min} = \frac{l/\text{ha} \times \text{km}/\text{h} \times w}{60,000}$$

$$\text{EJEMPLO: } l/\text{min} = \frac{190 \times 10 \times 50}{60,000}$$

RESPUESTA: 1.58 l/min

PASO NÚMERO 4



Ajuste de la presión correcta

Encienda la aspersora y compruebe si hay fugas u obstrucciones. Inspeccione y limpie, si es necesario, todas las puntas y filtros con el cepillo TeeJet. Sustituya la punta y el filtro por una punta y un filtro nuevos idénticos en la barra aspersora.

Verifique la tabla de selección de puntas correspondiente y determine la presión necesaria para suministrar la salida de la punta calculada a partir de la fórmula del paso 3 para su nueva punta. Dado que todos los valores indicados en las tablas se basan en la aspersión de agua, deben utilizarse factores de conversión al asperjar soluciones más pesadas o más ligeras que el agua (consulte la página 185).

EJEMPLO: (Utilice los datos de entrada anteriores) consulte la tabla de TeeJet de la página 17 para la punta de aspersión plana TT11004. La tabla muestra que esta punta de aspersión suministra 1.58 l/min a 3 bar.

Encienda la aspersora y ajuste la presión. Recolecte y mida el volumen de aspersión de la nueva punta durante un minuto en el recipiente de recolección. Ajuste la presión hasta que recolecte 1.58 l/min.

Ahora ya está ajustada la aspersora a la presión adecuada. Suministrará correctamente la tasa de aplicación especificada por el fabricante del producto químico a la velocidad de aspersión medida.

PASO NÚMERO 5



Verificación del sistema

DIAGNÓSTICO DEL PROBLEMA: Ahora, verifique la tasa de flujo de algunas puntas en cada sección de la barra. Si la tasa de flujo de alguna punta es un 10 % mayor o menor que el de la punta de aspersión recién instalada, vuelva a verificar la salida de esa punta. Si sólo hay una punta defectuosa, sustitúyala por una punta y un filtro nuevos y el sistema estará listo para asperjar. Sin embargo, si una segunda punta está defectuosa, sustituya todas las punta de toda la barra. Esto puede parecer poco realista, pero dos puntas desgastadas en una barra son indicio suficiente de problemas de desgaste de las puntas. Sustituir sólo un par de puntas desgastadas puede provocar graves problemas de aplicación.



Aplicación en bandas y dirigida

La única diferencia entre el procedimiento anterior y la calibración para aplicaciones en bandas o dirigidas es el valor de entrada utilizado para "W" en la fórmula del paso 3.

Para aplicaciones con una sola punta o sin barra:
 $W = \text{Ancho de banda asperjada o ancho de franja (en cm)}$

Para aplicaciones dirigidas con varias boquillas:
 $W = \text{Distancia entre hileras (en cm) dividida entre el número de puntas por hilera}$

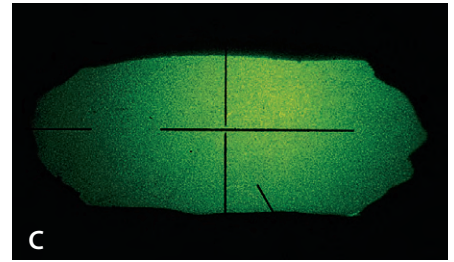
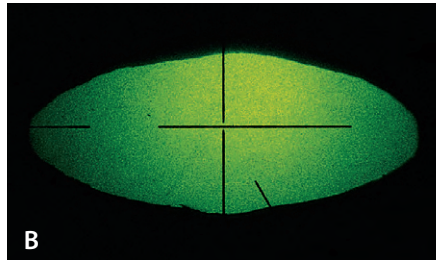
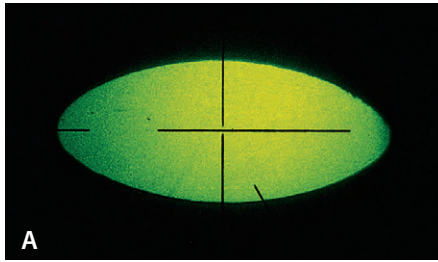

¡LAS PUNTAS NO SON ETERNAS!

Existe evidencia suficiente de que las puntas de aspersión pueden ser el componente más descuidado en la agricultura actual. Incluso en los países en los que las pruebas de las aspersoras son obligatorias, las puntas de aspersión son la falla más importante. Por otra parte, se encuentran entre los elementos más cruciales para la correcta aplicación de valiosos productos agroquímicos.

Utilizar puntas ligeramente desgastadas resulta muy costoso. Se desperdicia agua, pesticidas y mano de obra, y la calidad de la aplicación de pesticidas puede verse comprometida.

UNA MIRADA AL DESGASTE Y LOS DAÑOS DEL ORIFICIO DE LA BOQUILLA

Aunque es posible que el desgaste no se detecte al inspeccionar visualmente una punta, sí puede apreciarse cuando se observa a través de un comparador óptico. Los bordes de la punta desgastada (B) parecen más redondeados que los bordes de la punta nueva (A). Los daños en la punta (C) se deben a una limpieza inadecuada. Los resultados de la aspersión de estas puntas pueden verse en las ilustraciones siguientes.

DETERMINAR EL DESGASTE DE LA PUNTA

La mejor manera de determinar si una punta de aspersión está excesivamente desgastada es comparar la tasa de flujo de la punta usada con la tasa de flujo de la punta nueva del mismo tamaño y tipo. Las tablas de este catálogo indican las tasas de flujo de las puntas nuevas. Verifique el flujo de cada punta utilizando un recipiente de recolección graduado preciso, un dispositivo de cronometraje y un manómetro preciso montado en la punta del cuerpo de la boquilla. Compare la tasa de flujo de la punta vieja con el de la nueva. Se considera que las puntas de aspersión están excesivamente desgastadas y deben sustituirse cuando su flujo supere en un 10 % el flujo de una punta nueva. Consulte la página 189 para más información.

EL CUIDADO DE LA PUNTA DE ASPERSIÓN ES EL PRIMER PASO PARA UNA APLICACIÓN SATISFACTORIA

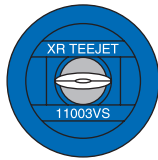

El rendimiento satisfactorio de un producto fitosanitario depende en gran medida de su correcta aplicación según las recomendaciones del fabricante del producto. La selección y el funcionamiento adecuados de las boquillas de aspersión son pasos muy importantes en la aplicación precisa del producto. El volumen de aspersión que pasa por cada boquilla, el tamaño de las gotas y la distribución de la aspersión en el objetivo pueden influir en el control de la plaga. El orificio de la boquilla de aspersión es fundamental para controlar estos tres factores. En la fabricación precisión de cada orificio de boquilla

se emplea un cuidadoso proceso artesanal. Las normas ISO y las normas europeas exigen tolerancias de flujo muy pequeñas en las boquillas nuevas (+/-5%) del flujo nominal. Muchos tipos y tamaños de puntas de aspersión TeeJet ya están aprobados por JKI, lo que confirma el estándar de alta calidad del diseño en las boquillas TeeJet. Para mantener la calidad en la aspersión práctica el mayor tiempo posible, el trabajo del operador es el mantenimiento adecuado de esas puntas de aspersión.

La ilustración siguiente compara los resultados de aspersión obtenidos con puntas de aspersión bien cuidadas con puntas de aspersión mal cuidadas. La distribución deficiente de la aspersión puede prevenirse. La selección de materiales de puntas de mayor duración o la sustitución frecuente de las puntas de materiales más suaves puede eliminar la aplicación incorrecta debido al desgaste de las puntas de aspersión.

La limpieza cuidadosa de una punta de aspersión obstruida puede marcar la diferencia entre un campo limpio y otro con franjas de maleza. Las puntas de aspersión planas tienen bordes finos cuidadosamente fabricados alrededor del orificio para controlar la aspersión. Incluso el más mínimo daño causado por una limpieza inadecuada puede provocar tanto un aumento de la tasa de flujo como una distribución deficiente de la aspersión. Asegúrese de utilizar filtros adecuados en su sistema de aspersión para minimizar los taponamientos. Si se obstruye una punta, utilice únicamente un cepillo de cerdas suaves para limpiarla, nunca un objeto metálico. Tenga mucho cuidado con los materiales suaves de las puntas, como el plástico. La experiencia ha demostrado que incluso un mondadientes de madera puede deformar el orificio.

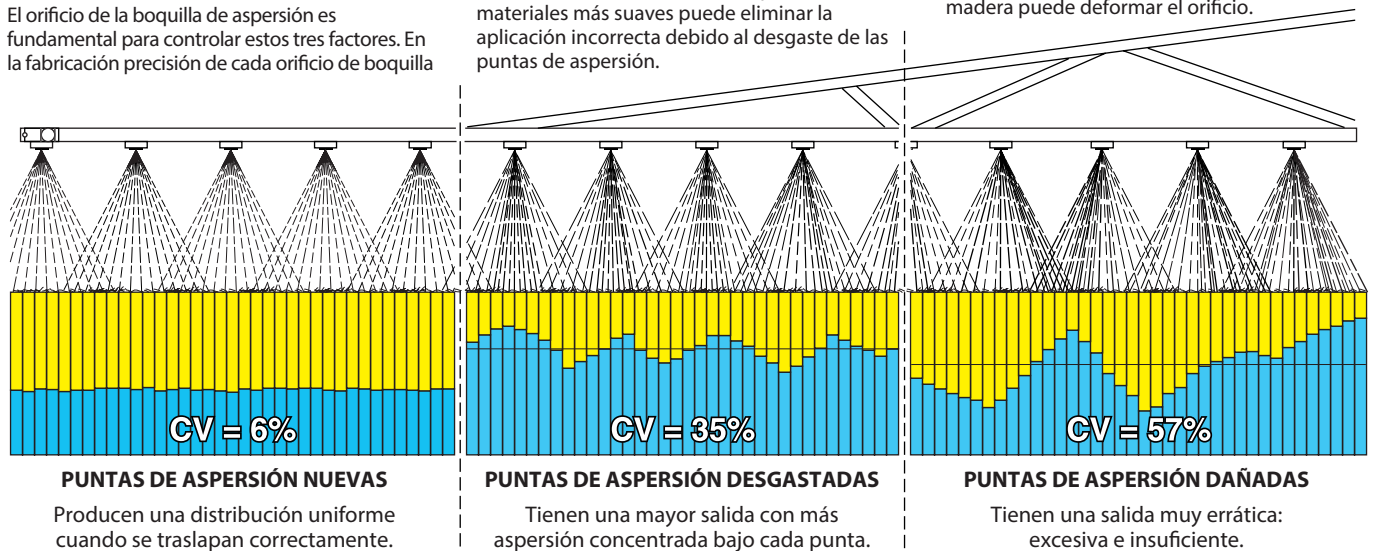

Uno de los factores que más se descuidan y que puede influir drásticamente en la eficacia de un determinado producto de producción de cosechas es la distribución de la aspersión. La uniformidad de la distribución de la aspersión a través de la barra o dentro del ancho de aspersión es un componente esencial para lograr la máxima eficacia del producto con el mínimo costo y la mínima contaminación no objetivo. Es fundamental que las tasas de avance y del producto se apliquen a la tasa mínima recomendada. Hay muchos otros factores que influyen en la eficacia de un producto de producción de cosechas, como el clima, el momento de la aplicación, las tasas de principios activos, la infestación por plagas, etc. Sin embargo, un operador debe ser consciente de la calidad de la distribución de la aspersión si espera la máxima eficacia.

TÉCNICAS DE MEDICIÓN

La distribución de la aspersión puede medirse de diferentes maneras. TeeJet Technologies y algunos fabricantes de aspersoras, así como otros centros de investigación y pruebas, disponen de perfiladores (mesas de aspersión) que recolectan la aspersión de las puntas de una barra normalizada o real. Estos perfiladores tienen varios canales alineados perpendicularmente a la punta de aspersión, según la norma ISO 5682-1.

Los canales transportan el líquido de aspersión a recipientes para su medición y análisis (vea la foto con el perfilador TeeJet). En condiciones controladas, pueden realizarse mediciones muy precisas de la distribución para la evaluación y el desarrollo de las puntas. Las mediciones

de distribución también pueden realizarse en una aspersora agrícola real. Para realizar mediciones estáticas junto con la barra aspersora, se coloca un perfiladores igual o muy similar al descrito anteriormente debajo de la barra en posición fija o como un perfilador pequeño que escanea toda la barra hasta un ancho de 50 m. Cualquier sistema perfilador mide electrónicamente la cantidad de agua en cada canal y calcula los valores. Una prueba de calidad de la distribución proporciona al operador información importante sobre el estado de las puntas de la barra. Cuando se necesita información mucho más detallada sobre la calidad de la aspersión y la cobertura, puede utilizarse un sistema dinámico que asperje un trazador (colorante). Lo mismo ocurre si debe medirse la distribución dentro del ancho en una barra.

La mayoría de los dispositivos de medición de la distribución dan como resultado datos que representan la uniformidad del ancho de la barra aspersora. Estos datos pueden ser muy reveladores sólo con la observación visual. Sin embargo, por razones de comparación, se acepta ampliamente un método estadístico. Este método es el coeficiente de variación (CV). El CV recopila todos los datos del perfilador y los resume en un simple porcentaje, indicando la cantidad de variación dentro de una distribución dada. Para distribuciones extremadamente uniformes en condiciones precisas, el CV calculado no debe superar el 10 %, según la norma ISO 16122-2. Algunos países europeos tienen CV más estrictos (por ejemplo, JKI exige un CV inferior al 7 %) y pueden exigir que se compruebe la uniformidad de la distribución de la

aspersora al cabo de cierto tiempo. Este tipo de estipulaciones ponen de relieve la gran importancia de la calidad de la distribución y su efecto en la eficacia de los productos fitosanitarios.

TeeJet fabrica con precisión puntas de aspersión que cumplen los requisitos más estrictos de estos países europeos.

FACTORES QUE AFECTAN A LA DISTRIBUCIÓN

Existe una serie de factores que contribuyen a la calidad de la distribución de una barra de aspersión o el porcentaje de CV resultante. Durante una medición estática, los siguientes factores pueden afectar significativamente a la distribución.

- Puntas de aspersión
 - tipo
 - presión
 - distancia
 - ángulo de aspersión
 - ángulo de desviación
 - calidad del patrón de aspersión
 - tasa de flujo
 - traslape
- Altura de la barra
- Puntas desgastadas
- Pérdidas de presión
- Filtros obstruidos
- Puntas obstruidas
- Factores de tubería que influyen en el líquido
- Turbulencias en la punta

Además, en el campo durante la aplicación de la aspersión o durante una prueba de distribución dinámica, lo siguiente puede influir en la calidad de la distribución:

- Estabilidad de la barra
 - movimiento vertical (cabecero)
 - movimiento horizontal (guiñada)
- Condiciones ambientales
 - velocidad del viento
 - dirección del viento
- Pérdidas de presión (tubería de la aspersora)
- Velocidad de la aspersora y turbulencias resultantes

El efecto de la uniformidad de la distribución sobre la eficacia de un producto fitosanitario puede variar en función de las circunstancias. El propio producto fitosanitario puede tener una influencia drástica sobre su eficacia.

Consulte la etiqueta del producto o la recomendación del fabricante antes de asperjar.

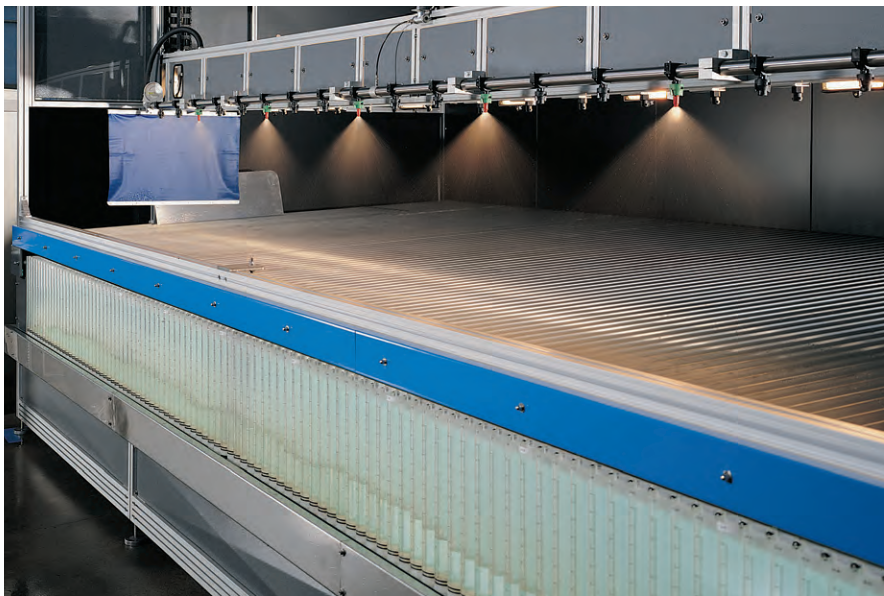

Un patrón de aspersión de una punta está formado por numerosas gotas de aspersión de distintos tamaños. El tamaño de gota se refiere al diámetro de una gota de aspersión individual. El tamaño de gota suele medirse en micras (micrómetros – μm). Una micra equivale a 0.001 mm. La micra es una unidad de medida útil, ya que es lo suficientemente pequeña como para poder utilizar números enteros en la medición del tamaño de gota.

Dado que la mayoría de las puntas proporcionan un rango de tamaños de gota (también conocido como espectro de gotas), resulta útil resumirlo con un análisis estadístico. Los dispositivos avanzados de medición del tamaño de gota están automatizados y utilizan computadoras y fuentes de iluminación de alta velocidad, como el láser, para analizar miles de gotas en pocos segundos. TeeJet Technologies utiliza la instrumentación de medición láser más innovadora para caracterizar las aspersiones, obteniendo el tamaño de gota y otra información importante, como $DV_{0.1}$, $DV_{0.5}$ (o VMD), $DV_{0.9}$, porcentaje gotas derivables y extensión relativa, que se utilizan para clasificar el tamaño de gota y la calidad de las gotas producidas por una punta de aspersión determinada.

Dado que las gotas más pequeñas tienen una mayor tendencia a desplazarse fuera del objetivo, tiene sentido determinar cuál es el porcentaje de gotas pequeñas de una punta de aspersión en particular para minimizarlo cuando la deriva sea un problema. Se considera que las gotas de menos de 150 micras pueden contribuir a la deriva.



La tabla de la derecha muestra varias puntas y su porcentaje de gotas derivables.



GOTAS DERIVABLES

TIPO DE BOQUILLA (CAPACIDAD DE 1.89 l/min)	PORCENTAJE APROXIMADO DEL VOLUMEN DE ASPERSIÓN INFERIOR A 150 MICRAS	
	1.5 bar	3 bar
XR – TeeJet® de rango ampliado (110°)	18%	29%
TTJ60 – Turbo TwinJet® (110°)	8%	14%
TT – Turbo TeeJet® (110°)	7%	16%
TF – Turbo FloodJet®	5%	9%
AIXR – Air Induction XR TeeJet® (110°)	4%	9%
AITTJ60 – Air Induction Turbo TwinJet® (110°)	2%	3%
AI – Air Induction TeeJet® (110°)	5% (@ 2 bar)	7%
TTI60 – Turbo TeeJet® Induction TwinJet® (110°)	2%	4%
TTI – Turbo TeeJet® Induction (110°)	<1%	2%
APTJ – AccuPulse® TwinJet® (110°)	<1%	1%

Datos obtenidos con el sistema Oxford VisiSizer asperjando agua a 21 °C en condiciones de laboratorio.



Figura 1. ¡Así no debería ser la protección de las cosechas!



Figura 2. Desarrollo de la velocidad del viento, temperatura del aire y humedad relativa del aire (ejemplo). De: Malberg

Cuando se aplican productos fitosanitarios, la deriva de la aspersión se define como el movimiento y la deposición de partículas de aspersión a través del aire hacia lugares no objetivo. Las dos formas de deriva de la aspersión son la deriva de partículas y la deriva de vapor. La deriva de partículas puede producirse durante o después de la aplicación de un producto fitosanitario y es el resultado del desplazamiento físico de las gotas a lugares no objetivo a través de las corrientes de aire. Está más relacionada con la elección de la tecnología de aplicación, como la selección de la punta de aspersión y la calibración de la aspersora. La deriva de vapor del principio activo se produce justo después de la aplicación del producto fitosanitario y el vapor del producto fitosanitario llega a los lugares no objetivo. Depende de las características fisicoquímicas del producto fitosanitario cuando tiene una mayor tendencia a volatilizarse. Las condiciones meteorológicas, como la baja humedad relativa y las altas temperaturas, influyen directamente en la deriva de vapor.

Cuanto más pequeña es la gota, mayor es el potencial de deriva. Las gotas más propensas a la deriva son las que tienen un diámetro inferior a 150 µm y se desplazan fácilmente fuera de la zona objetivo por el viento u otras condiciones climáticas. La deriva puede hacer que los productos fitosanitarios se depositen en zonas no deseadas con graves consecuencias, como:

- Daños a cultivos colindantes sensibles.
- Contaminación de las aguas superficiales.
- Riesgos para la salud de animales y personas.
- Posible contaminación de la superficie objetivo y superficies adyacentes o posible aplicación excesiva dentro de la superficie objetivo.

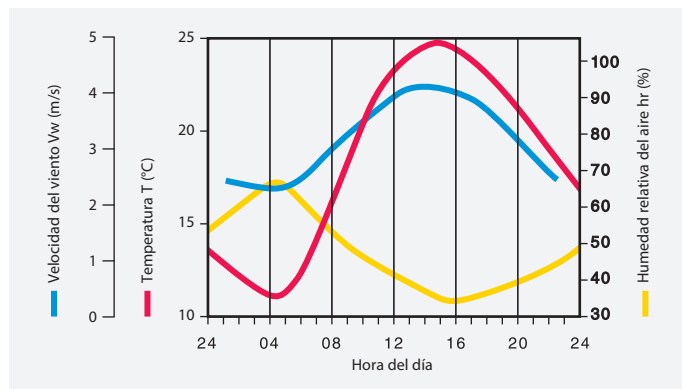
CAUSAS DE LA DERIVA DE LA ASPERSIÓN

Diversas variables contribuyen a la deriva de la aspersión; éstas se deben principalmente al sistema del equipo de aspersión y a factores meteorológicos.

• TAMAÑO DE GOTAS

Dentro del sistema del equipo de aspersión,

el tamaño de gota es el factor que más influye en la deriva.

Cuando una solución líquida se asperja a presión, se atomiza en gotas de distintos tamaños: **Cuanto menor sea el tamaño de la punta de aspersión y mayor sea la presión de aspersión, más pequeñas serán las gotas y, por lo tanto, mayor será la proporción de gotas derivables.**

• ALTURA DE ASPERSIÓN

A medida que aumenta la distancia entre la punta de aspersión y la superficie objetivo, mayor es el impacto que la velocidad del viento puede tener en la deriva. La influencia del viento puede aumentar la proporción de gotas más pequeñas que son arrastradas fuera del objetivo y consideradas deriva.

No asperje a alturas superiores a las recomendadas por el fabricante de la punta de aspersión, pero al mismo tiempo tenga cuidado de no asperjar por debajo de las alturas mínimas recomendadas.

• VELOCIDAD DE TRABAJO

El aumento de la velocidad de trabajo puede hacer que la aspersión se desvíe hacia corrientes de viento ascendentes y vórtices detrás de la aspersora, lo que atrapa pequeñas gotas y puede contribuir a la deriva.

Aplique los productos fitosanitarios de acuerdo con las buenas prácticas profesionales a velocidades máximas de trabajo de 9 a 13 km/h (hasta 13 km/h). A medida que aumenten las velocidades del viento, reduzca la velocidad de operación.*

* Las aplicaciones de fertilizantes líquidos que utilizan las puntas TeeJet® con gotas muy gruesas pueden realizarse a velocidades de trabajo más altas.

• VELOCIDAD DEL VIENTO

Entre los factores meteorológicos que afectan la deriva, la velocidad del viento es el que tiene mayor impacto. El aumento de la velocidad del viento provoca un aumento de la deriva de la aspersión. Se sabe que en la mayor parte del mundo la velocidad del viento varía a lo largo del día (vea la figura 2). Por lo tanto, es importante que la aspersión se realice durante las horas relativamente

tranquilas del día. Las primeras horas de la mañana y las primeras de la tarde suelen ser las más tranquilas. Sin embargo, una velocidad del viento inferior a 5 km/h puede ser un indicador de inestabilidad del aire, como una inversión de temperatura, que provoque deriva. Lo ideal es que los vientos oscilen entre 5 y 14 km/h, y los productos fitosanitarios no deben asperjarse cuando los vientos superen los 16 km/h. Consulte la etiqueta del producto para obtener más información.

Deben tomarse mediciones del viento durante toda la operación de aspersión con un anemómetro o un medidor de viento. A medida que el riesgo de deriva de la aspersión aumenta, es extremadamente importante seleccionar puntas diseñadas para producir gotas más gruesas y menos propensas a la deriva, como las puntas de aspersión con inducción de aire AIXR, AITTJ60, AI, TTI60 y TTI.

• TEMPERATURA DEL AIRE Y HUMEDAD RELATIVA

La temperatura del aire y la humedad relativa influyen directamente en la evaporación de las gotas. Las gotas más finas también son más vulnerables a las altas temperaturas y a las condiciones de baja humedad relativa y, en comparación con las gotas más gruesas, tienen menos probabilidades de alcanzar el objetivo.

Una temperatura alta durante la aplicación de la aspersión puede requerir cambios en el sistema, como puntas que produzcan una gota más gruesa o la suspensión de la aspersión.

• PRODUCTOS FITOSANITARIOS Y VOLUMEN DE AVANCE

Antes de aplicar productos fitosanitarios, el operador debe leer y seguir todas las instrucciones proporcionadas por el fabricante.

Dado que un volumen de avance extremadamente bajo suele requerir el uso de puntas de tamaño pequeño, aumenta el potencial de deriva. Se recomienda un volumen de avance tan alto como sea posible.

PUNTAS DE ASPERSIÓN PARA REDUCIR LA DERIVA

Puede minimizarse el potencial de deriva incluso cuando es necesario utilizar capacidades de punta pequeñas seleccionando tipos de punta que produzcan gotas más grandes (mayor diámetro medio del volumen (VMD)) y un menor porcentaje de gotas pequeñas.

La figura 3 es un ejemplo que muestra el VMD producido por puntas de tasas de flujo idénticas (05 de capacidad/1.89 l/min de capacidad) en los rangos de presión óptimos para las puntas individuales. Dentro de las puntas presentadas, XR produce las gotas más pequeñas seguida de TTJ60/TT, AIXR, AITTJ60, AI, TTI60/TTI, y APTJ. Las puntas TTI, TTI60 y APTJ producen el espectro de tamaño de gota más grueso de este grupo y proporcionan el máximo control de deriva, lo que produce menos del 2 % de gotas derivables.

Si se observan las puntas de aspersión individualmente, cuanto mayor es la presión de operación, menor es la gota formada y mayor es el potencial de deriva. Una vez entendido este concepto, puede afirmarse que para todas las puntas es posible reducir la deriva a menor presión y conseguir mejor cobertura a mayor presión. Sin embargo, si sólo reduciendo la presión de trabajo el tamaño de gota y el porcentaje de gotas derivables siguen estando por encima del límite para una aplicación segura, el usuario debe seleccionar una punta de aspersión que produzca gotas más gruesas.

Por ejemplo, una aspersora autopropulsada que funcione con una velocidad de avance de 16 km/h, una distancia entre puntas de 50 cm y una tasa de aplicación de 140 l/ha necesitará una punta con una capacidad de 1.8 l/min, que todas las puntas presentadas en la figura

3 podrían aplicar a 3 bar. Sin embargo, el VMD aumenta significativamente desde XR hasta TTI/TTI60/APTJ, desde el tamaño de gota fino hasta el ultragrueso. Para una aplicación de fungicida de contacto, TTJ60 sería una buena opción, mientras que AIXR o AITTJ60 serían más adecuados para una aplicación de herbicida. Por lo tanto, para que los aplicadores seleccionen el tamaño de punta de aspersión correcto, es necesario tener en cuenta el tamaño de gota y la presión de aspersión a la que un producto fitosanitario es más eficaz según la etiqueta.

Con esto, simplemente deben reducir la presión y la velocidad de avance para reducir la deriva de la aspersión o incluso cumplir los requisitos legales de la zona de amortiguación.

El orificio clásico XR TeeJet realiza dos funciones: medir la tasa de flujo del volumen y distribuir y crear las gotas, todos los demás tipos de puntas de aspersión mencionados anteriormente utilizan un preorificio para la medición, mientras que la creación y distribución de las gotas tienen lugar en el orificio de salida (figura 4). Ambas funciones y dispositivos se relacionan entre sí con respecto a la geometría y la distancia e interactúan con respecto al tamaño de gota producido. Las puntas TT, TTJ60, AITTJ60, TTI60 y TTI fuerzan al líquido a cambiar de dirección tras pasar por el preorificio, forzándolo a entrar en una cámara horizontal y a cambiar de dirección de nuevo hacia el paso casi vertical del propio orificio. Las puntas de inducción de aire AIXR, AI, AITTJ60, TTI60 y TTI funcionan según el principio de Venturi, en el que el preorificio genera una corriente de mayor velocidad, aspirando aire a través de los orificios laterales. Esta mezcla específica de aire/líquido crea gotas más gruesas que se llenan de aire, dependiendo del producto fitosanitario utilizado.

APTJ60 es una punta de inducción sin aire que produce gotas muy resistentes a la deriva gracias a su diseño de recirculación pendiente de patente.

RESUMEN

El manejo satisfactorio de la deriva se centra en el conocimiento sólido de los factores que contribuyen a la deriva y el uso de puntas de aspersión TeeJet de control de la deriva. Para lograr un buen equilibrio entre la aplicación satisfactoria de productos fitosanitarios y la protección del medio ambiente, los aplicadores deben utilizar puntas de aspersión TeeJet al voleo aprobadas que estén clasificadas como de control de la deriva y utilizarlas dentro de los márgenes de presión que garanticen la eficacia del producto (es decir, ajustar las puntas de aspersión al 50 % de control de la deriva o menos).

La siguiente lista muestra todos los factores relevantes que deben tenerse en cuenta, optimizarse o aplicarse para lograr un control eficaz de la deriva:

- Puntas de aspersión TeeJet de baja deriva
- Presión de aspersión y tamaño de gota
- Tasa de aplicación y tamaño de la punta
- Altura de aspersión
- Velocidad de avance
- Velocidad del viento
- Temperatura ambiental y humedad relativa
- Zonas de amortiguación (o aplicar opciones que permitan reducir el ancho de las franjas de amortiguación)
- Cumplimiento de las instrucciones del fabricante



Figura 3. Diámetros volumétricos de las gotas de las puntas de aspersión XR, TT, TTJ60, AIXR, AI, AITTJ60, TTI60, TTI y APTJ en función de la presión.

Condiciones de medición:

- Medición continua con láser Oxford en todo lo ancho de la aspersión plana
- Temperatura del agua a 21 °C en condiciones de laboratorio

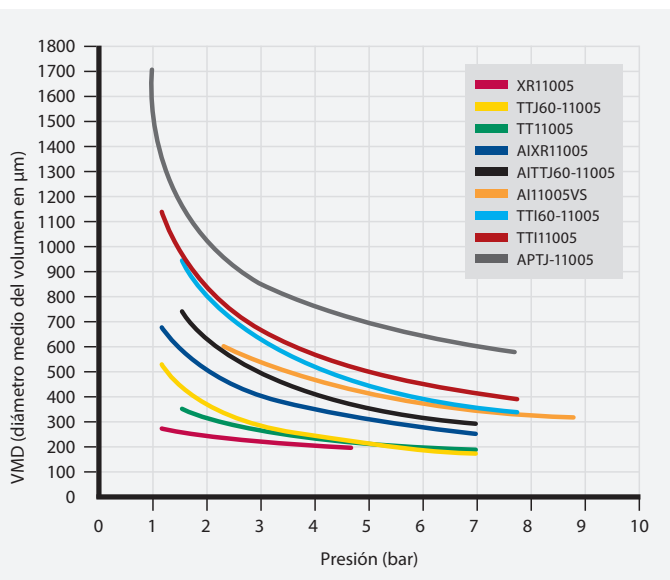

Figura 4. Vista transversal de las puntas de aspersión APTJ, XR, TT, TTJ60, AIXR, AITTJ60, AI, TTI60 y TTI.

EVALUACIÓN DEL CONTROL DE LA DERIVA DE LAS BOQUILLAS EN EUROPA

En tiempos de duros debates sobre la protección del medio ambiente, el control de la deriva de las puntas y sistemas de aspersión se ha convertido en un tema muy importante en la mayoría de los países europeos y obligatorio en el norte, oeste y centro de Europa. Con la implementación del Pacto verde europeo, se espera que el sur y el este de Europa se ajusten a los mismos estándares.

La reducción de la deriva no es un tema nuevo. Los criterios preliminares de evaluación para el control de la deriva durante las aplicaciones de productos fitosanitarios se definieron por primera vez en las décadas de 1980 y 1990. Con las puntas de aspersión XR TeeJet® y la primera generación de puntas de aspersión para el control de la deriva (DG TeeJet®), TeeJet logró avances significativos en la tecnología de protección de cosechas en aquella época. Sin embargo, las normas más estrictas sobre zonas de amortiguación para proteger áreas sensibles han llevado al desarrollo de un programa que evalúa la reducción de la deriva de las puntas de aspersión, así como diseños innovadores de puntas de aspersión (AI TeeJet) que producen gotas de mayor tamaño manteniendo una cobertura perfecta.

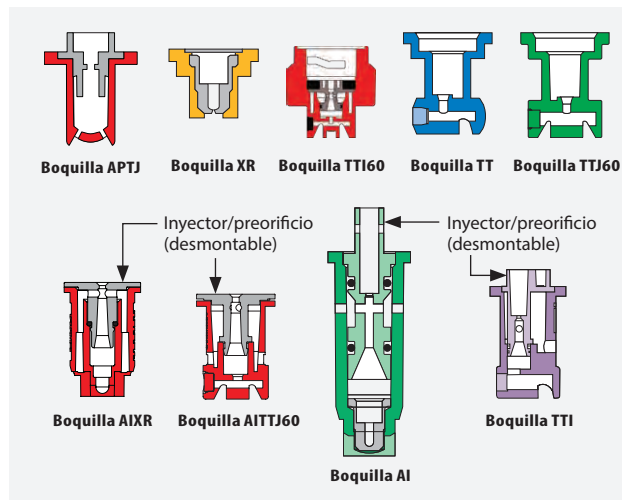
Los institutos de pruebas de Alemania, Reino Unido, Francia y Países Bajos disponen de diferentes evaluaciones normalizadas para medir la reducción de la deriva. Las normas y resultados del Instituto Julius Kühn-Instituto federal de investigación (JKI) son aceptados por la mayoría de los países europeos en el proceso de aprobación nacional.

Los países mencionados han elaborado las correspondientes categorías porcentuales de control de la deriva, que varían de unos a otros en algunas zonas. Mientras que en Alemania y los Países Bajos el control de la deriva se categoriza como 50 %/75 %/90 %/95 %, en el Reino Unido se categorizan como 2 estrellas**, 3 estrellas*** y 4 estrellas****, y 66 % en Francia. Además, el mismo tipo y tamaño de punta de aspersión operada a la misma presión puede tener una categoría diferente de reducción de la deriva en diferentes países que utilizan diferentes evaluaciones para valorar el control de la deriva.

Las clasificaciones de reducción de la deriva son actualmente obligatorias en algunos países como Alemania, Países Bajos, Francia, Bélgica, Dinamarca y Reino Unido, mientras que en otros países la reducción de la deriva es sólo una recomendación para ayudar a los agricultores a seleccionar una punta más adecuada para sus aplicaciones.

Dado que TeeJet Technologies está presente en todos los países europeos, todas las nuevas puntas de aspersión se prueban y se someten a evaluación en cada uno de estos países para verificar la eficacia de los avances técnicos, de modo que los agricultores puedan utilizar los productos de nuestra empresa sin temer conflictos con la administración.

EL SISTEMA EN ALEMANIA

En Alemania, el Instituto Julius Kühn-Instituto federal de investigación de plantas cultivadas (JKI), se encarga de probar las boquillas para uso agrícola. Las mediciones de la deriva se realizan para puntas de aspersión estándar (110–120°, patrón simétrico, distancia de 50 cm) en el túnel de viento, utilizando colectores verticales y el "modelo DIX" (índice de potencial de deriva), que da valores que expresan el porcentaje de categorías de reducción de la deriva. Para las puntas de aspersión de

ángulo estrecho, asimétricas o con una distancia de 25 cm, las mediciones tienen lugar en el campo en condiciones normalizadas de temperatura, dirección del viento, velocidad del viento y velocidad de avance.

EL SISTEMA EN EL REINO UNIDO (UK)

La agencia británica encargada de la certificación de los equipos es la Evaluación del riesgo ambiental local para pesticidas (*Local Environmental Risk Assessments for Pesticides* (LERAP)). Los sistemas de aspersión que han sido probados en relación con la reducción de la deriva en el túnel de viento de SILSOE obtendrán una "Calificación por estrellas de baja deriva de LERAP" que son: 2 estrellas**, 3 estrellas*** y 4 estrellas****, que corresponden aproximadamente al 50 %, 75 % y 90 % de reducción de la deriva respectivamente.

A diferencia del JKI, la metodología del túnel de viento del Reino Unido registra las gotas que caen sobre los colectores horizontales.

EL SISTEMA EN LOS PAÍSES BAJOS

La autoridad local en NL para la aprobación de equipos de aspersión es el Comité de evaluación técnica (TCT) y los resultados de las puntas de aspersión que reducen la deriva en un 50 %, 75 %, 90 % y 95 % se publican en la lista DRD. En lugar de utilizar sistemas de túnel de viento como los utilizados en JKI y LERAP, la Universidad de Wageningen (WUR) utiliza un analizador de partículas Phase Doppler (láser PDPA) para investigar la velocidad de las gotas y algunos parámetros como $Dv_{0.1}$, VMD, $Dv_{0.9}$ y fracción de volumen <100 µm. Los datos recolectados se introducen en el modelo IDEFICS.

EL SISTEMA EN FRANCIA

En Francia, las puntas y equipos de aspersión probados se publican en la lista oficial del Ministerio de agricultura y alimentación, previa consulta al Instituto nacional de investigación agronómica, alimentaria y Medioambiental (INRAE). Hasta ahora, el requisito de reducción de la deriva es del 66 % para las aplicaciones que tienen lugar cerca de zonas sensibles.

BENEFICIOS Y OPCIONES PARA LOS USUARIOS

El uso de puntas de aspersión de baja deriva aporta importantes beneficios a los usuarios de todo el mundo. Dependiendo de la ubicación de los campos respecto a zonas sensibles desde el punto de vista ambiental, como las aguas superficiales y los límites de los campos, los aplicadores pueden reducir el ancho de las zonas de amortiguación, según estipulen las restricciones pertinentes asociadas a la aprobación del pesticida (p. ej., zona de amortiguación sin aspersión de 20 metros) y la legislación nacional. En general, para proteger satisfactoriamente las cosechas, sólo es necesario seleccionar puntas de aspersión con un alto porcentaje de clasificación para el control de la deriva en aquellas situaciones en las que se apliquen los requisitos legales sobre zonas de amortiguación. De lo contrario, es preferible utilizar boquillas con una presión de aspersión que alcance un control de la deriva del 50 % o menos, dependiendo de la aplicación.

Para más información sobre las categorías de baja deriva de las puntas de aspersión TeeJet, póngase en contacto con su representante TeeJet o visite www.teejet.com.

La clasificación del tamaño de gota sigue un parámetro estricto y conciso, que fue creado por primera vez en 1985 en Inglaterra por el Consejo británico de protección de cultivos (BCPC). Este sistema de clasificación estableció una serie de clases de tamaño de gota.

En 1999, la Sociedad americana de ingenieros agrícolas y biológicos (ASABE) desarrolló una nueva norma para la clasificación del tamaño de gota: ASABE S572, en la que los límites del tamaño de gota se establecían mediante una serie de puntas de aspersión TeeJet de referencia y presiones de trabajo definidas (ASABE, 2009). La norma original ASABE S572 establecía seis clases de tamaño de gota (VF, F, M, C, VC y XC), con 5 boquillas de referencia que establecían los límites entre ellas. Ese mismo año, en la revisión de la norma ASABE S572.1, se añadieron otras dos clases de tamaño de gota, con un total de ocho clases (XF, VF, F, M, C, VC, XC y UC).

La Organización internacional de normalización (ISO) trabajó en el desarrollo de una norma internacional de clasificación del tamaño de gota y, en 2018, se publicó la norma ISO 25358 (ISO, 2018), que llevó a cabo la actualización de algunos rangos de clasificación del tamaño de gota para distribuir mejor los límites de clasificación. Sólo han cambiado los límites C/VC, VC/XC y XC/UC. Los nuevos datos sobre el tamaño de gota del catálogo 52 se basan en esta nueva norma de clasificación. La ASABE ha actualizado la norma para que coincida con la ISO 25358 como ASABE S572.3.

La selección del tipo de punta de aspersión se basa a menudo en el tamaño de gota. El tamaño de gota de una punta es muy importante cuando la eficacia de un determinado producto fitosanitario depende de la cobertura o cuando la prevención de la deriva de la aspersión es una prioridad. La mayoría de las puntas de aspersión utilizadas en agricultura producen tamaños de gota entre muy finos y muy gruesos.

Las puntas de aspersión que producen gotas de finas a medias se recomiendan normalmente para aplicaciones de contacto de posteriores a una emergencia, como fungicidas e insecticidas, que

requieren una cobertura excelente en la zona objetivo.

Las puntas de aspersión que producen gotas medianas a muy gruesas, en general, son más recomendables para insecticidas sistémicos y herbicidas de contacto. Las puntas de aspersión que producen gotas de medianas a ultragrasas proporcionan un control de la deriva significativamente mejorado, al tiempo que ofrecen una cobertura objetivo menos completa. Estas puntas de aspersión se utilizan normalmente para herbicidas sistémicos y aplicados al suelo.

Es importante recordar que una punta de aspersión determinada produce diferentes tamaños de gota cuando funciona a diferentes presiones. Por ejemplo, una AIXR1 1003 produce un tamaño de gota muy grueso a 2 bar y un tamaño de gota mediano a 4 bar.

Debe tenerse cuidado al comparar el tamaño de gota de diferentes puntas, ya que los diferentes estándares de tamaño de gota pueden sesgar las técnicas de comparación y medición.

Para obtener información precisa más reciente sobre las puntas de aspersión y su tamaño de gota, póngase en contacto con su representante TeeJet más cercano.

Las clases de tamaño de gota se muestran en las tablas siguientes para ayudar a elegir una punta de aspersión adecuada.

CATEGORÍA	CÓDIGO DE COLOR	
Extremadamente fina		XF
Muy fina		VF
Fina		F
Mediana		M
Gruesa		C
Muy gruesa		VC
Extremadamente gruesa		XC
Ultragrasa		UC

Las clasificaciones del tamaño de gota se ajustan a la norma ISO 25358 en la fecha de impresión. Su clasificación estándar está sujeta a cambios.

AI TEEJET® (AI EVEN)

NO. DE PUNTA	bar										
	2	2.5	3	3.5	4	4.5	5	5.5	6	7	8
A195015E	XC	XC	XC	VC	VC	VC	VC	VC	C	C	M
A16502E	UC	XC	XC	XC	VC	VC	VC	VC	VC	C	C
A19502E	XC	XC	XC	VC	VC	VC	VC	VC	C	C	C
A165025E	UC	XC	XC	XC	XC	VC	VC	VC	VC	VC	C
A195025E	XC	XC	XC	VC	VC	VC	VC	VC	C	C	C
A16503E	UC	XC	XC	XC	XC	VC	VC	VC	VC	C	C
A19503E	XC	XC	XC	VC	VC	VC	VC	VC	C	C	C
A16504E	UC	XC	XC	XC	VC	VC	VC	VC	C	C	C
A19504E	XC	XC	XC	VC	VC	VC	VC	VC	C	C	C
A16505E	UC	XC	XC	XC	XC	VC	VC	VC	VC	VC	VC
A19505E	XC	XC	XC	VC	VC	VC	VC	VC	C	C	C
A16506E	UC	XC	XC	XC	XC	XC	XC	VC	VC	VC	VC
A19506E	UC	XC	XC	XC	VC	VC	VC	VC	VC	C	C
A19508E	UC	XC	XC	XC	VC	VC	VC	VC	C	C	C

AI3070 TEEJET® (AI3070)

NO. DE PUNTA	bar									
	1.5	2	2.5	3	3.5	4	4.5	5	5.5	6
AI3070-015	VC	VC	VC	C	C	C	C	M	M	M
AI3070-02	XC	VC	VC	C	C	C	C	M	M	M
AI3070-025	XC	VC	VC	VC	C	C	C	C	M	M
AI3070-03	XC	XC	VC	VC	VC	C	C	C	C	C
AI3070-04	XC	XC	VC	VC	VC	VC	C	C	C	C
AI3070-05	UC	XC	XC	VC	VC	VC	VC	C	C	C

AI TEEJET® (AI)

NO. DE PUNTA	bar									
	2	3	4	5	5.5	6	6.5	7	8	
A180015	XC	VC	VC	VC	C	C	C	C	C	
A110015	XC	VC	VC	C	C	C	C	C	M	
A18002	XC	XC	VC	VC	VC	C	C	C	C	
A11002	XC	VC	VC	C	C	C	C	C	M	
A180025	XC	XC	VC	VC	VC	C	C	C	C	
A110025	XC	VC	VC	C	C	C	C	C	M	
A18003	XC	XC	VC	VC	VC	C	C	C	C	
A11003	XC	VC	VC	C	C	C	C	C	M	
A18004	XC	XC	VC	VC	VC	C	C	C	C	
A11004	XC	VC	VC	C	C	C	C	C	M	
A18005	XC	XC	VC	VC	VC	VC	C	C	C	
A11005	XC	XC	VC	VC	VC	C	C	C	C	
A18006	XC	XC	VC	VC	VC	VC	VC	VC	VC	
A11006	XC	XC	VC	VC	VC	C	C	C	C	
A11008	XC	XC	VC	VC	VC	VC	VC	VC	C	

AIC TEEJET® (AIC)

NO. DE PUNTA	bar								
	2	3	4	5	5.5	6	6.5	7	8
AIC110015-VS	XC	XC	VC	VC	C	C	C	C	C
AIC11002-VS	XC	XC	VC	VC	C	C	C	C	C
AIC110025-VS	XC	XC	VC	VC	C	C	C	C	C
AIC11003-VS	XC	XC	VC	VC	C	C	C	C	C
AIC11004-VS	XC	XC	VC	VC	C	C	C	C	C
AIC11005-VS	XC	XC	VC	VC	VC	C	C	C	C
AIC11006-VS	XC	XC	VC	VC	VC	VC	C	C	C
AIC11008-VS	XC	XC	VC	VC	VC	VC	VC	VC	VC
AIC11010-VS	UC	XC	XC	XC	VC	VC	VC	VC	VC
AIC11015-VS	UC	XC	XC	XC	VC	VC	VC	VC	VC

ACCUPULSE® TWINJET® (APTJ)

NO. DE PUNTA	bar											
	1	1.5	2	2.5	3	3.5	4	4.5	5	5.5	6	7
APTJ-110015	UC	UC	UC	UC	UC	UC	UC	XC	XC	XC	XC	XC
APTJ-11002	UC	UC	UC	UC	UC	UC	UC	XC	XC	XC	XC	XC
APTJ-110025	UC	UC	UC	UC	UC	UC	UC	XC	XC	XC	XC	XC
APTJ-11003	UC	UC	UC	UC	UC	UC	UC	XC	XC	XC	XC	XC
APTJ-11004	UC	UC	UC	UC	UC	UC	UC	XC	XC	XC	XC	XC
APTJ-11005	UC	UC	UC	UC	UC	UC	UC	XC	XC	XC	XC	XC
APTJ-11006	UC	UC	UC	UC	UC	UC	UC	XC	XC	XC	XC	XC
APTJ-11008	UC	UC	UC	UC	UC	UC	UC	XC	XC	XC	XC	XC
APTJ-11010	UC	UC	UC	UC	UC	UC	UC	XC	XC	XC	XC	XC
APTJ-11012	UC	UC	UC	UC	UC	UC	XC	XC	XC	XC	XC	XC

AIR INDUCTION TURBO TWINJET® (AITTJ60)

NO. DE PUNTA	bar									
	1.5	2	2.5	3	3.5	4	4.5	5	5.5	6
AITTJ60-11002	XC	VC	VC	VC	C	C	C	C	C	M
AITTJ60-110025	XC	VC	VC	VC	VC	C	C	C	C	C
AITTJ60-11003	XC	XC	VC	VC	VC	C	C	C	C	C
AITTJ60-11004	XC	XC	VC	VC	VC	C	C	C	C	C
AITTJ60-11005	XC	XC	XC	VC	VC	VC	C	C	C	C
AITTJ60-11006	XC	XC	XC	VC	VC	VC	VC	C	C	C
AITTJ60-11008	UC	UC	XC	XC	XC	XC	VC	VC	VC	VC
AITTJ60-11010	UC	UC	XC	XC	XC	XC	VC	VC	VC	VC
AITTJ60-11015	UC	UC	XC	XC	XC	XC	VC	VC	VC	VC

AITX CONEJET® (AITXA & AITXB)

NO. DE PUNTA	bar																
	4	5	6	7	8	9	10	11	12	13	14	15	16	17	18	19	20
AITX01	XC	VC	VC	VC	C	C	M	M	M	M	M	F	F	F	F	F	F
AITX015	XC	VC	VC	VC	C	C	M	M	M	M	M	F	F	F	F	F	F
AITX02	XC	VC	VC	VC	C	C	C	C	M	M	M	M	M	M	M	M	F
AITX025	XC	XC	XC	VC	VC	VC	VC	C	C	C	M	M	M	M	M	M	F
AITX03	XC	XC	XC	VC	VC	VC	VC	C	C	C	M	M	M	M	M	M	F
AITX04	UC	UC	XC	VC	VC	VC	VC	C	C	C	C	C	M	M	M	M	M

AIUB TEEJET® (AIUB)

NO. DE PUNTA	bar									
	2	2.5	3	3.5	4	4.5	5	5.5	6	7
AIUB8502	UC	XC	XC	XC	VC	VC	VC	VC	C	C
AIUB85025	UC	XC	XC	VC	VC	VC	VC	C	C	C
AIUB8503	XC	XC	XC	VC	VC	VC	VC	C	C	C
AIUB8504	XC	XC	XC	VC	VC	VC	VC	C	C	C

AIXR TEEJET® (AIXR)

NO. DE PUNTA	bar										
	1	1.5	2	2.5	3	3.5	4	4.5	5	5.5	6
AIXR110015	VC	VC	C	C	C	M	M	M	M	M	M
AIXR11002	XC	VC	VC	C	C	M	M	M	M	M	M
AIXR110025	XC	VC	VC	C	C	M	M	M	M	M	M
AIXR11003	XC	VC	VC	C	C	C	M	M	M	M	M
AIXR11004	XC	VC	VC	VC	C	C	C	M	M	M	M
AIXR11005	XC	XC	VC	VC	VC	C	C	C	M	M	M
AIXR11006	XC	XC	VC	VC	VC	VC	C	C	C	C	C
AIXR11008	UC	XC	XC	XC	VC	VC	VC	VC	C	C	C
AIXR11010	UC	XC	XC	XC	VC	VC	VC	VC	VC	VC	C

DG TEEJET® (DG)

NO. DE PUNTA	bar				
	2	2.5	3	3.5	4
DG80015	M	M	F	F	F
DG110015	M	M	M	M	F
DG8002	C	M	M	M	M
DG11002	C	C	M	M	M
DG8003	C	M	M	M	M
DG11003	C	C	M	M	M
DG8004	C	M	M	M	M
DG11004	C	C	M	M	M
DG8005	C	C	M	M	M
DG11005	C	C	C	M	M

CLASIFICACIÓN DEL TAMAÑO DE GOTA



DG TEEJET® (DG E)

NO. DE PUNTA	bar			
	2	3	3.5	4
DG95015E	M	F	F	F
DG9502E	M	M	M	M
DG9503E	M	M	M	M
DG9504E	C	M	M	M
DG9505E	C	C	M	M

DG TWINJET® (DGTJ60)

NO. DE PUNTA	bar				
	2	2.5	3	3.5	4
DGTJ60-110015	M	M	F	F	F
DGTJ60-11002	M	M	M	M	M
DGTJ60-11003	M	M	M	M	M
DGTJ60-11004	C	C	C	M	M
DGTJ60-11006	C	C	C	M	M
DGTJ60-11008	C	C	C	M	M

TEEJET® (TP)

NO. DE PUNTA	bar				
	2	2.5	3	3.5	4
TP80005	F	F	VF	VF	VF
TP110005	VF	VF	VF	VF	VF
TP800067	F	F	F	VF	VF
TP1100067	F	VF	VF	VF	VF
TP8001	F	F	F	F	VF
TP11001	F	F	F	VF	VF
TP80015	F	F	F	F	F
TP110015	F	F	F	F	F
TP8002	M	F	F	F	F
TP11002	F	F	F	F	F
TP8003	M	M	M	F	F
TP11003	M	F	F	F	F
TP8004	M	M	M	M	M
TP11004	M	F	F	F	F
TP8005	M	M	M	M	M
TP11005	M	M	M	M	M
TP8006	C	M	M	M	M
TP11006	M	M	M	M	M
TP8008	C	C	M	M	M
TP11008	M	M	M	M	M
TP8010	C	C	M	M	M
TP11010	C	M	M	M	M
TP8015	VC	C	C	C	C
TP11015	C	C	C	M	M
TP8020	VC	C	C	C	C
TP11020	VC	C	C	C	C

TEEJET (TP E)

NO. DE PUNTA	bar				
	2	2.5	3	3.5	4
TP8001E	F	F	F	F	VF
TP80015E	F	F	F	F	F
TP8002E	M	F	F	F	F
TP8003E	M	M	F	F	F
TP8004E	M	M	M	M	F
TP8005E	M	M	M	M	M
TP8006E	C	M	M	M	M
TP8008E	C	C	M	M	M
TP8010E	C	C	C	M	M
TP8015E	VC	C	C	C	C
TP8020E	VC	VC	VC	C	C

TK FLOODJET® (TK)

NO. DE PUNTA	bar											
	1	1.5	2	2.5	3	3.5	4	4.5	5	5.5	6	7
TK-1	M	M	M	F	F	F	F	F	F	F	F	F
TK-1.5	M	M	M	M	F	F	F	F	F	F	F	F
TK-2	M	M	M	M	M	F	F	F	F	F	F	F
TK-2.5	M	M	M	M	M	M	M	M	F	F	F	F
TK-3	C	M	M	M	M	M	M	M	M	M	M	M
TK-4	C	M	M	M	M	M	M	M	M	M	M	M
TK-5	C	C	C	M	M	M	M	M	M	M	M	M
TK-7.5	VC	C	C	C	M	M	M	M	M	M	M	M
TK-10	VC	VC	C	C	C	C	C	M	M	M	M	M

TURBO TEEJET® (TT)

NO. DE PUNTA	bar										
	1	1.5	2	2.5	3	3.5	4	4.5	5	5.5	6
TT11001	VC	C	C	M	M	M	M	F	F	F	F
TT110015	VC	VC	C	C	M	M	M	M	M	F	F
TT11002	VC	VC	C	C	M	M	M	M	M	F	F
TT110025	VC	VC	C	C	M	M	M	M	M	F	F
TT11003	XC	VC	C	C	M	M	M	M	M	F	F
TT11004	XC	VC	C	C	M	M	M	M	M	F	F
TT11005	XC	VC	C	C	M	M	M	M	M	F	F
TT11006	XC	VC	C	C	M	M	M	M	M	F	F
TT11008	XC	VC	VC	C	M	M	M	M	M	M	F
TT11010	UC	XC	XC	VC	VC	VC	C	C	C	M	M
TT11012	UC	XC	XC	VC	VC	VC	VC	VC	C	C	C

TURBO TEEJET® INDUCTION (TTI)

NO. DE PUNTA	bar									
	1.0	1.5	2.5	3.5	4.0	4.5	5.0	5.5	6.0	7.0
TTI11001	UC	UC	XC	XC	VC	VC	VC	VC	VC	C
TTI110015	UC	UC	UC	XC	XC	XC	VC	VC	VC	VC
TTI11002	UC	UC	UC	XC	XC	XC	VC	VC	VC	VC
TTI110025	UC	UC	UC	XC	XC	XC	VC	VC	VC	VC
TTI11003	UC	UC	UC	XC	XC	VC	VC	VC	VC	VC
TTI11004	UC	UC	UC	XC	XC	VC	VC	VC	VC	VC
TTI11005	UC	UC	UC	XC	XC	VC	VC	VC	VC	VC
TTI11006	UC	UC	UC	XC	XC	VC	VC	VC	VC	C
TTI11008	UC	UC	UC	XC	XC	VC	VC	VC	VC	C
TTI11010	UC	UC	UC	XC	XC	VC	VC	VC	VC	C

TURBO FLOODJET® (TF-VP)

NO. DE PUNTA	bar									
	1	1.5	2	2.5	3	3.5	4	4.5	5	
TF-VP2	XC	XC	VC	VC	C	C	C	M	M	
TF-VP2.5	XC	XC	VC	VC	C	C	C	M	M	
TF-VP3	XC	XC	VC	VC	VC	C	C	C	M	
TF-VP4	UC	XC	XC	VC	VC	VC	VC	C	C	
TF-VP5	UC	XC	XC	VC	VC	VC	VC	C	C	
TF-VP7.5	UC	XC	XC	VC	VC	VC	VC	C	C	
TF-VP10	UC	XC	XC	VC	VC	VC	VC	C	C	

TTI TWINJET® (TTI60)

NO. DE PUNTA	bar										
	1.5	2	2.5	3	3.5	4	4.5	5	5.5	6	7
TTI60-11002	XC	XC	XC	VC	VC	VC	VC	C	C	C	C
TTI60-110025	XC	XC	XC	VC	VC	VC	VC	C	C	C	C
TTI60-11003	UC	UC	XC	XC	XC	VC	VC	VC	VC	VC	C
TTI60-11004	UC	UC	XC	XC	XC	VC	VC	VC	VC	VC	C
TTI60-11005	UC	UC	XC	XC	XC	VC	VC	VC	VC	VC	C
TTI60-11006	UC	UC	XC	XC	XC	VC	VC	VC	VC	VC	C
TTI60-11008	UC	UC	UC	XC	XC	XC	VC	VC	VC	VC	C

TURBO FLOODJET (TF-VS)

NO. DE PUNTA	bar									
	1	1.5	2	2.5	3	3.5	4	4.5	5	
TF-VS2	UC	UC	XC	VC	VC	VC	VC	C	C	
TF-VS2.5	UC	UC	XC	VC	VC	VC	VC	C	C	
TF-VS3	UC	UC	XC	XC	VC	VC	VC	C	C	
TF-VS4	UC	UC	XC	XC	VC	VC	VC	C	C	
TF-VS5	UC	UC	XC	XC	VC	VC	VC	C	C	
TF-VS7.5	UC	UC	XC	XC	VC	VC	VC	C	C	
TF-VS10	UC	UC	XC	XC	VC	VC	VC	C	C	

TURFJET (TTJ)

NO. DE PUNTA	bar									
	1.5	2	2.5	3	3.5	4	4.5	5		
1/4TTJ02	UC	XC	XC	XC	VC	VC	VC	VC		
1/4TTJ04	UC	UC	UC	UC	UC	UC	UC	UC		
1/4TTJ05	UC	UC	UC	UC	UC	UC	UC	UC		
1/4TTJ06	UC	UC	UC	UC	UC	UC	UC	UC		
1/4TTJ08	UC	UC	UC	UC	UC	UC	UC	UC		
1/4TTJ10	UC	UC	UC	UC	UC	UC	UC	UC		
1/4TTJ15	UC	UC	UC	UC	UC	UC	UC	UC		

TX CONEJET® (TX)

NO. DE PUNTA	bar									
	2	2.5	3	3.5	4	4.5	5	5.5	6	7
TX-1	VF	VF	VF	VF	VF	VF	VF	VF	VF	VF
TX-2	VF	VF	VF	VF	VF	VF	VF	VF	VF	VF
TX-3	VF	VF	VF	VF	VF	VF	VF	VF	VF	VF
TX-4	VF	VF	VF	VF	VF	VF	VF	VF	VF	VF
TX-6	VF	VF	VF	VF	VF	VF	VF	VF	VF	VF
TX-8	VF	VF	VF	VF	VF	VF	VF	VF	VF	VF
TX-10	VF	VF	VF	VF	VF	VF	VF	VF	VF	VF
TX-12	VF	VF	VF	VF	VF	VF	VF	VF	VF	VF
TX-18	VF	VF	VF	VF	VF	VF	VF	VF	VF	VF
TX-26	F	VF	VF	VF	VF	VF	VF	VF	VF	VF

TURBO TWINJET® (TTJ60)

NO. DE PUNTA	bar									
	1.5	2	2.5	3	3.5	4	4.5	5	5.5	6
TTJ60-11002	C	C	M	M	M	M	M	M	M	M
TTJ60-110025	VC	C	C	C	M	M	M	M	M	M
TTJ60-11003	VC	C	C	C	M	M	M	M	M	M
TTJ60-11004	VC	C	C	C	M	M	M	M	M	M
TTJ60-11005	VC	C	C	C	M	M	M	M	M	M
TTJ60-11006	VC	C	C	C	M	M	M	M	M	M
TTJ60-11008	VC	C	C	C	M	M	M	M	M	M
TTJ60-110010	VC	VC	C	C	M	M	M	M	M	M

TX CONEJET® (TXA & TXB)

NO. DE PUNTA	bar									
	2	2.5	3	3.5	4	4.5	5	5.5	6	7
TX*800050	VF	VF	VF	VF	VF	VF	VF	VF	VF	VF
TX*800067	VF	VF	VF	VF	VF	VF	VF	VF	VF	VF
TX*8001	VF	VF	VF	VF	VF	VF	VF	VF	VF	VF
TX*80015	VF	VF	VF	VF	VF	VF	VF	VF	VF	VF
TX*80020	VF	VF	VF	VF	VF	VF	VF	VF	VF	VF
TX*80030	VF	VF	VF	VF	VF	VF	VF	VF	VF	VF
TX*8004	F	VF	VF	VF	VF	VF	VF	VF	VF	VF

*Especifique A o B

CLASIFICACIÓN DEL TAMAÑO DE GOTA



TXR CONEJET® (TXR)

NO. DE PUNTA	bar								
	2	2.5	3	3.5	4	5	5.5	6	7
TXR8000553	VF	VF	VF	VF	VF	VF	VF	VF	VF
TXR800071	VF	VF	VF	VF	VF	VF	VF	VF	VF
TXR8001	VF	VF	VF	VF	VF	VF	VF	VF	VF
TXR80013	VF	VF	VF	VF	VF	VF	VF	VF	VF
TXR80015	VF	VF	VF	VF	VF	VF	VF	VF	VF
TXR80017	VF	VF	VF	VF	VF	VF	VF	VF	VF
TXR80020	VF	VF	VF	VF	VF	VF	VF	VF	VF
TXR80028	VF	VF	VF	VF	VF	VF	VF	VF	VF
TXR80030	VF	VF	VF	VF	VF	VF	VF	VF	VF
TXR80036	VF	VF	VF	VF	VF	VF	VF	VF	VF
TXR8004	F	VF	VF	VF	VF	VF	VF	VF	VF
TXR80049	F	F	VF	VF	VF	VF	VF	VF	VF

TWINJET® (TJ60)

NO. DE PUNTA	bar				
	2	2.5	3	3.5	4
TJ60-8001	F	F	VF	VF	VF
TJ60-8002	F	F	F	F	F
TJ60-11002	F	F	F	F	F
TJ60-8003	F	F	F	F	F
TJ60-11003	F	F	F	F	F
TJ60-8004	F	F	F	F	F
TJ60-11004	F	F	F	F	F
TJ60-8005	M	M	M	F	F
TJ60-11005	M	M	M	F	F
TJ60-8006	M	M	M	M	M
TJ60-11006	M	M	M	M	M
TJ60-8008	M	M	M	M	M
TJ60-11008	M	M	M	M	M
TJ60-8010	M	M	M	M	M
TJ60-11010	M	M	M	M	M

XR TEEJET® (XR)

NO. DE PUNTA	bar							
	1	1.5	2	2.5	3	3.5	4	
XR8001	F	F	F	F	F	F	F	
XR11001	F	F	F	F	F	F	VF	
XR80015	M	F	F	F	F	F	F	
XR110015	M	F	F	F	F	F	F	
XR8002	M	M	F	F	F	F	F	
XR11002	M	M	F	F	F	F	F	
XR80025	M	M	M	F	F	F	F	
XR110025	M	M	M	F	F	F	F	
XR8003	M	M	M	M	F	F	F	
XR11003	M	M	M	M	F	F	F	
XR80035	M	M	M	M	M	F	F	
XR8004	M	M	M	M	M	F	F	
XR11004	M	M	M	M	M	F	F	
XR8005	C	M	M	M	M	M	F	
XR11005	M	M	M	M	M	F	F	
XR8006	C	C	M	M	M	M	M	
XR11006	C	C	M	M	M	M	M	
XR8008	VC	C	C	M	M	M	M	
XR11008	C	M	M	M	M	M	M	
XR8010	VC	C	C	C	M	M	M	
XR11010	C	C	C	M	M	M	M	
XR8015	XC	VC	VC	C	C	C	M	
XR11015	VC	VC	C	C	C	C	M	
XR11020	XC	VC	VC	VC	C	C	C	

TWINJET® (TJ60 E)

NO. DE PUNTA	bar				
	2	2.5	3	3.5	4
TJ60-8002E	F	F	F	F	F
TJ60-8003E	F	F	F	F	F
TJ60-8004E	F	F	F	F	F
TJ60-8006E	M	M	M	F	F

XRC TEEJET® (XRC)

NO. DE PUNTA	bar							
	1	1.5	2	2.5	3	3.5	4	
XRC8001	F	F	F	F	F	F	F	
XRC11001	F	F	F	F	F	F	VF	
XRC80015	M	F	F	F	F	F	F	
XRC110015	M	F	F	F	F	F	F	
XRC8002	M	M	F	F	F	F	F	
XRC11002	M	M	F	F	F	F	F	
XRC80025	M	M	M	F	F	F	F	
XRC110025	M	M	M	F	F	F	F	
XRC8003	M	M	M	M	F	F	F	
XRC11003	M	M	M	M	F	F	F	
XRC80035	M	M	M	M	M	F	F	
XRC8004	M	M	M	M	M	F	F	
XRC11004	M	M	M	M	M	F	F	
XRC8005	C	M	M	M	M	M	F	
XRC11005	M	M	M	M	M	F	F	
XRC8006	C	C	M	M	M	M	M	
XRC11006	C	M	M	M	M	M	M	
XRC8008	VC	C	C	M	M	M	M	
XRC11008	C	M	M	M	M	M	M	
XRC8010	VC	C	C	C	M	M	M	
XRC11010	C	C	C	M	M	M	M	
XRC8015	XC	VC	VC	C	C	C	M	
XRC11015	VC	VC	C	C	C	C	M	
XRC11020	XC	VC	VC	VC	C	C	C	

XE TEEJET® (XE)

NO. DE PUNTA	bar						
	0.5	1	1.5	2	3	4	
XE15002	UC	UC	UC	XC	VC	VC	
XE15004	UC	UC	UC	XC	VC	VC	
XE15006	UC	UC	UC	XC	VC	C	
XE15008	UC	UC	UC	XC	VC	C	

XP BOOMJET® (XP)

NO. DE PUNTA	bar				
	1.5	2	3	3.5	4
1/4XP10*	UC	UC	XC	XC	XC
1/4XP20*	UC	UC	XC	XC	XC
1/4XP25*	UC	UC	UC	XC	XC
1/2XP40*	UC	UC	UC	UC	UC
1/2XP80*	UC	UC	UC	UC	UC

*Especifique L o R

Los siguientes diagramas fueron desarrollados como guía para las tuberías de las aspersoras agrícolas. Las válvulas eléctricas pueden sustituirse por válvulas manuales similares. Sin embargo, la secuencia en la que funcionan estas válvulas debe permanecer igual. Tenga en cuenta que una de las causas más comunes de falla prematura de las válvulas es una instalación incorrecta.

BOMBA DE DESPLAZAMIENTO POSITIVO

Las bombas de pistón, rodillo y diafragma son todas del tipo de bombas de desplazamiento positivo. Esto significa que la salida de la bomba es proporcional a la velocidad y prácticamente independiente de la presión. Un componente clave en un sistema de desplazamiento positivo es la válvula de liberación de presión. La colocación y el dimensionamiento adecuados de la válvula de liberación de presión son esenciales para el funcionamiento seguro y preciso de una bomba de desplazamiento positivo.



DIAGRAMA DE TUBERÍA DE DOS VÍAS (Desplazamiento positivo)

- A – Boquilla de enjuague del depósito
- B – Boquilla eudutora
- C – Válvula de cierre manual
- D – Válvula de reducción
- E – Válvula reguladora eléctrica
- F – Válvula de liberación de presión
- G – Flujómetro
- H – Cabezal de control de la barra de 2 vías
- I – Cuerpos de boquilla y puntas de aspersión
- J – Filtro de línea

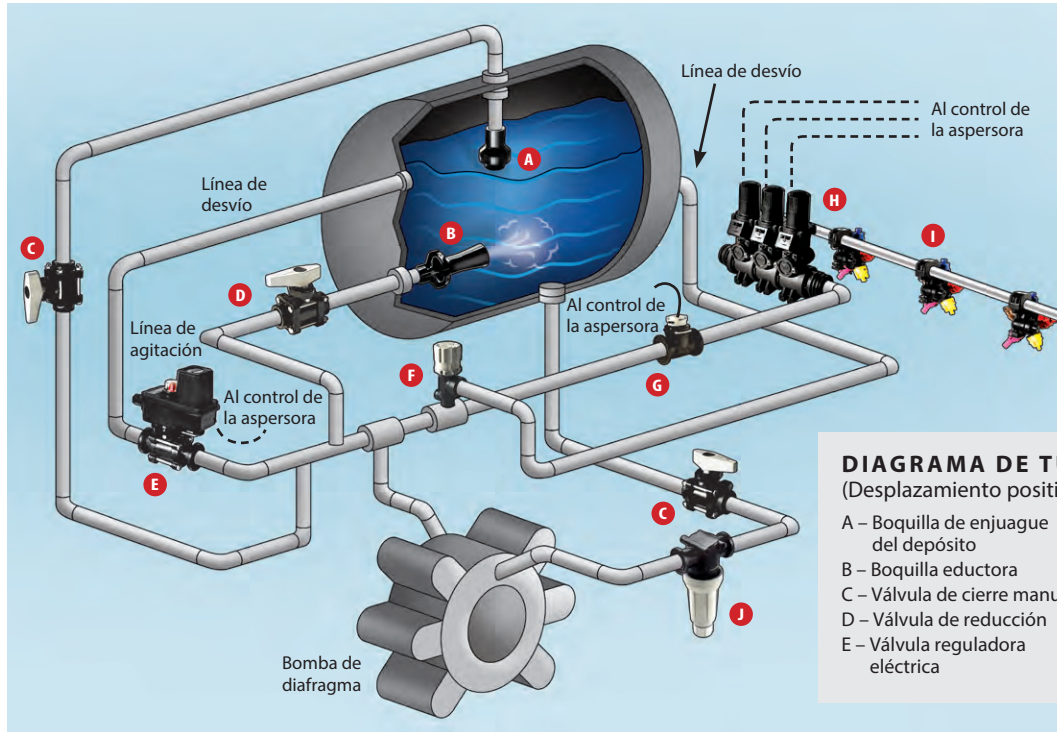

DIAGRAMA DE TUBERÍA DE TRES VÍAS (Desplazamiento positivo)

- A – Boquilla de enjuague del depósito
- B – Boquilla eudutora
- C – Válvula de cierre manual
- D – Válvula de reducción
- E – Válvula reguladora eléctrica
- F – Válvula de liberación de presión
- G – Flujómetro
- H – Cabezal de control de la barra de 3 vías
- I – Cuerpos de boquilla y puntas de aspersión
- J – Filtro de línea

BOMBA DE DESPLAZAMIENTO NO POSITIVO

La bomba centrífuga es la bomba de desplazamiento no positivo más común. La salida de este tipo de bomba depende de la presión. Esta bomba es ideal para bombear grandes volúmenes de líquido a bajas

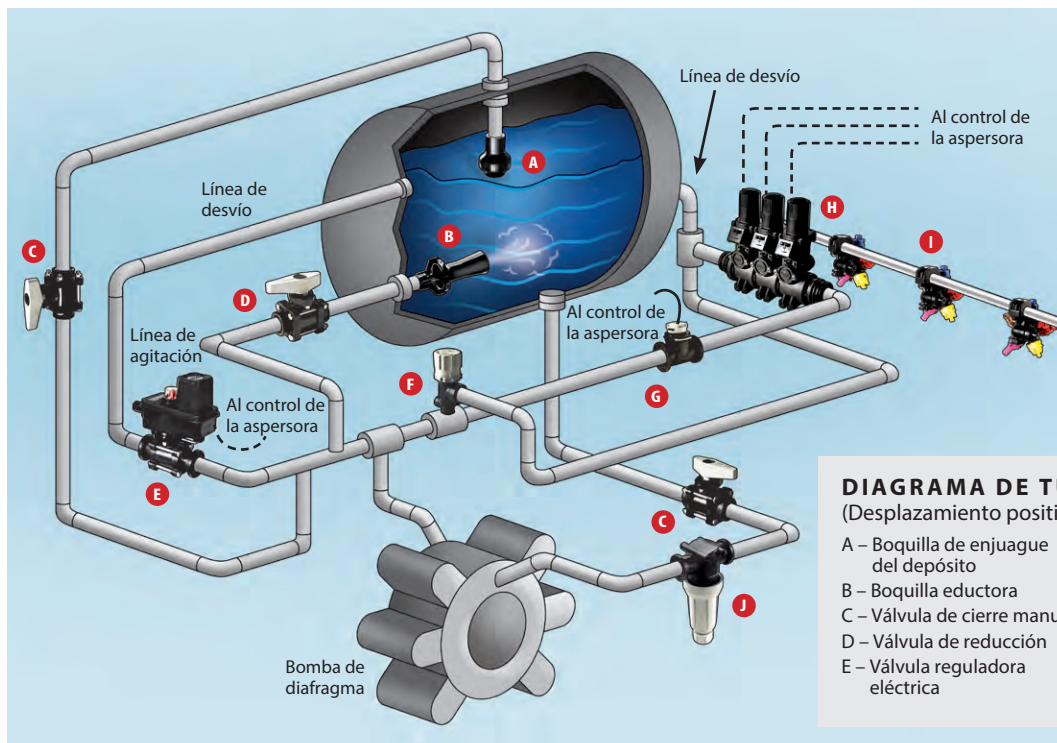
presiones. Un componente clave de la bomba centrífuga es la válvula de reducción. Es esencial una válvula de reducción manual en la línea de salida principal para el funcionamiento preciso de la bomba centrífuga.



DIAGRAMA DE TUBERÍA DE DOS VÍAS
(Desplazamiento no positivo)

- A – Boquilla de enjuague del depósito
- B – Boquilla eductora
- C – Válvula de cierre manual
- D – Válvula de reducción
- E – Filtro de línea
- F – Válvula reguladora eléctrica
- G – Flujómetro
- H – Cabezal de control de la barra de 2 vías
- I – Cuerpos de boquilla y puntas de aspersión

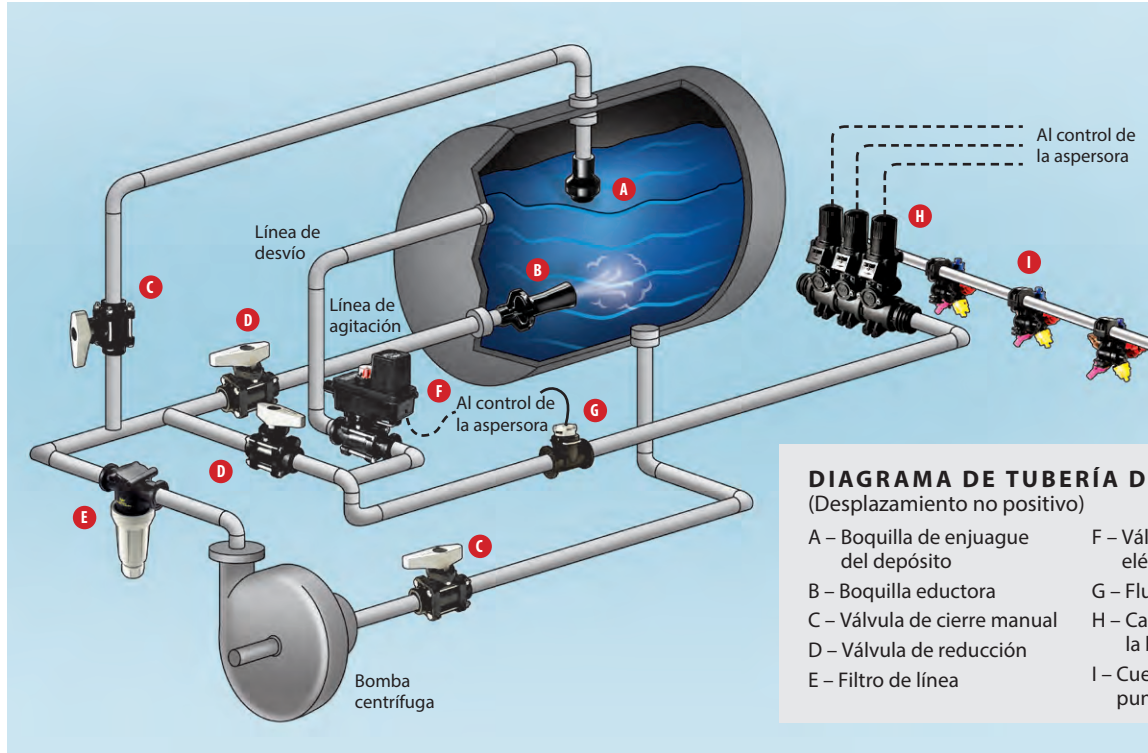

DIAGRAMA DE TUBERÍAS FLOW BACK
(Desplazamiento no positivo)

- A – Boquilla de enjuague del depósito
- B – Boquilla eductora
- C – Válvula de cierre manual
- D – Válvula de reducción
- E – Filtro de línea
- F – Válvula reguladora eléctrica
- G – Flujómetro
- H – Cabezal de control Flow Back de la barra
- I – Cuerpos de boquilla y puntas de aspersión

INFORMACIÓN TÉCNICA

Es posible que un pequeño porcentaje de los artículos mostrados en este catálogo no se fabriquen conforme a un sistema registrado ISO. Para más información, póngase en contacto con su representante de ventas.

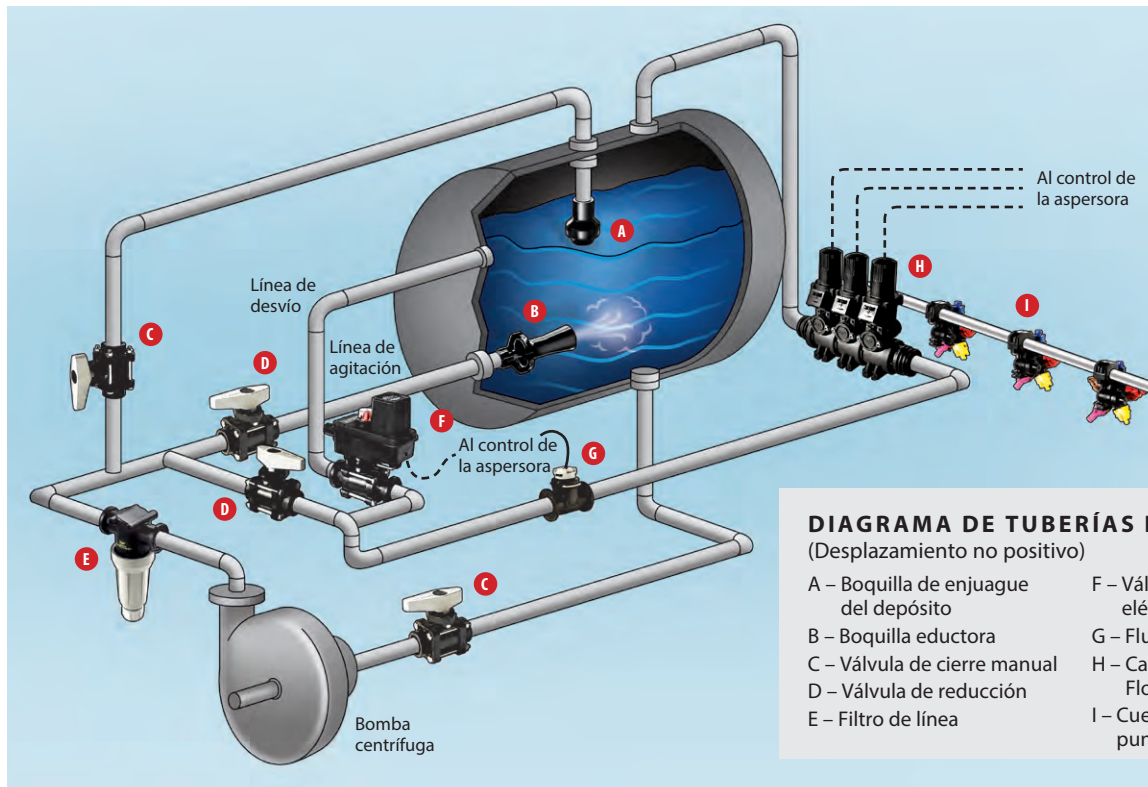
(1) MODIFICACIÓN DE LOS TÉRMINOS

La aceptación por parte del Vendedor de cualquier pedido está expresamente sujeta a la aceptación del Comprador de todos y cada uno de los términos y condiciones establecidos a continuación y el consentimiento del Comprador de estos términos y condiciones se asumirá de forma concluyente a partir de la recepción por parte del Comprador de este documento sin objeción inmediata por escrito al mismo o a partir de la aceptación por parte del Comprador de la totalidad o parte de las mercancías pedidas. Ninguna adición o modificación de dichos términos y condiciones será vinculante para el Vendedor a menos que el Vendedor lo acuerde específicamente por escrito. Si la orden de compra del Comprador u otra correspondencia del Comprador contiene términos o condiciones contrarios o adicionales a los términos y condiciones establecidos a continuación, la aceptación de cualquier pedido por parte del Vendedor no se interpretará como un consentimiento a dichos términos y condiciones contrarios o adicionales ni constituirá una renuncia por parte del Vendedor a ninguno de los términos y condiciones.

(2) PRECIO

A menos que se especifique lo contrario: (a) todos los precios, cotizaciones, envíos y entregas del Vendedor son (i) EXW (Incoterms® 2010) si se envían al Comprador dentro de Estados Unidos y (2) en todas las demás circunstancias serán DAP en la ubicación del Comprador (Incoterms® 2010); (b) todos los precios base incluyendo los costos extras y deducciones relacionados, están sujetos al precio del Vendedor vigente en el momento del envío y (c) sin perjuicio del uso del término de envío DAP y sin efecto alguno sobre el punto en el que el riesgo de pérdida se transfiere del Vendedor al Comprador, todos los costos de transporte, importación y otros cargos relacionados son por cuenta del Comprador, incluidos todos los aumentos o reducciones de dichos cargos antes del envío. El pago de dicho precio se realizará en la dirección de envío que figura en la factura del Vendedor en el momento de la recepción de la factura del Vendedor, a menos que se especifique lo contrario. Se cobrarán intereses a una tasa del 1 al 11/2 % mensual sobre todos los saldos pendientes de pago más de 30 días después de la fecha de la factura. El precio incluye el acondicionamiento estándar del Vendedor. Los requisitos especiales de acondicionamiento se cotizarán a un precio adicional.

(3) CÓDIGO DE COMERCIO UNIFORME

EL PRESENTE ES UN CONTRATO DE VENTA DE MERCANCIAS. EL VENDEDOR Y EL COMPRADOR ACUERDAN EXPRESAMENTE QUE TODOS LOS SERVICIOS PRESTADOS EN VIRTUD DEL PRESENTE CONTRATO SON MERAMENTE ACCESORIOS A LA VENTA DE MERCANCIAS Y, COMO TALES, SE CONSIDERARÁN MERCANCIAS EN VIRTUD DEL ARTÍCULO 2 DEL CÓDIGO DE COMERCIO UNIFORME. EL VENDEDOR Y EL COMPRADOR ACUERDAN ADEMÁS QUE CUALQUIER CONTROVERSIA DERIVADA DEL PRESENTE CONTRATO SE REGIRÁ POR EL ARTÍCULO 2 DEL CÓDIGO DE COMERCIO UNIFORME.

(4) FACTURACIÓN MÍNIMA

Póngase en contacto con el representante de su oficina regional para conocer los requisitos de pedido mínimo.

(5) GARANTÍAS

El Vendedor garantiza que sus productos cumplirán sustancialmente y funcionarán de acuerdo con las especificaciones de los mismos. El Vendedor garantiza que los productos no infringen derecho de autor, patente o marca comercial alguna. LAS GARANTÍAS ANTERIORES SUSTITUYEN A CUALQUIER OTRA GARANTÍA, EXPRESA O IMPLÍCITA, INCLUYENDO, DE MANERA ENUNCIATIVA MAS NO LIMITATIVA, LAS RELATIVAS A LA COMERCIABILIDAD E IDONEIDAD PARA UN FIN DETERMINADO.

(6) LIMITACIÓN DE RECURSOS

Los recursos del Comprador en virtud de esta garantía se limitarán a la sustitución, reparación o reembolso del precio de compra de cualquier producto defectuoso, a elección del Vendedor. Los productos que se consideren defectuosos y que se deseen reparar o sustituir deberán, si así lo solicita el Vendedor, devolverse con el transporte previamente pagado a la planta del Vendedor para

su inspección. Los resultados del desgaste normal, funcionamiento o mantenimiento inadecuados o uso de materiales corrosivos o abrasivos no se considerarán un defecto en el material o la mano de obra. Cualquier componente fabricado por terceros no está cubierto por la garantía del Vendedor, sino únicamente por la garantía que ofrezca su fabricante. Debido a la dificultad de hacer valer y medir los daños en virtud del presente, se acuerda que, con excepción de las reclamaciones por lesiones corporales, la responsabilidad del Vendedor hacia el Comprador o cualquier tercero, por cualquier pérdida o daño, ya sea directo o de otro tipo, que surja de la compra del producto al Vendedor por parte del Comprador no superará el monto total facturado y facturable al Comprador por el producto en virtud del presente. EN NINGÚN CASO EL VENDEDOR SERÁ RESPONSABLE DE LA PÉRDIDA DE UTILIDADES U OTROS DAÑOS ESPECIALES O CONSECUENTES, INCLUSO SI EL VENDEDOR HUBIERA SIDO INFORMADO DE LA POSIBILIDAD DE TALES DAÑOS.

(7) GARANTÍA DE CALIDAD

El Vendedor no tendrá obligación alguna de garantizar que las mercancías compradas al Vendedor cumplan con las especificaciones especiales de garantía de calidad del Comprador y/u otros requisitos especiales del Comprador, a menos que dichas especificaciones y/u otros requisitos se establezcan específicamente en la orden de compra del Comprador y sean expresamente aceptados por el Vendedor. En el caso de que cualquiera de las mercancías suministradas por el Vendedor en relación con las mismas, se aplique a un uso final sin que la especificación correspondiente y/u otro requisito se haya establecido en la orden de compra del Comprador y haya sido expresamente aceptado por el Vendedor, el Comprador indemnizará y sacará en paz y a salvo al Vendedor de cualesquiera daños y perjuicios o reclamaciones por daños y perjuicios presentadas por cualquier persona por cualquier lesión, mortal o no mortal, a cualquier persona o por cualquier daño a la propiedad de cualquier persona que incidentalmente surja o se derive de dicha solicitud.

(8) RECLAMACIONES

Las reclamaciones relativas al estado de las mercancías, al cumplimiento de las especificaciones o a cualquier otra cuestión que afecte a las mercancías enviadas al Comprador deberán efectuarse sin demora y, salvo que el Vendedor acuerde lo contrario por escrito, en ningún caso después de transcurrido un (1) año desde la recepción de las mercancías adquiridas por el Comprador. En ningún caso las mercancías serán devueltas, retribuidas o abandonadas por el Comprador sin la autorización expresa y por escrito del Vendedor.

(9) IMPAGO

Si el Comprador no realiza los pagos de cualquier contrato entre el Comprador y el Vendedor de acuerdo con los términos del Vendedor, el Vendedor, junto con cualquier otro recurso a su disposición, podrá, a su elección, (i) aplazar futuros envíos hasta que se realicen dichos pagos y se restablezcan acuerdos de crédito satisfactorios o (ii) cancelar el saldo no enviado de cualquier pedido.

(10) ASISTENCIA TÉCNICA

A menos que el Vendedor indique expresamente lo contrario, (a) cualquier asesoramiento técnico proporcionado por el Vendedor con respecto al uso de las mercancías suministradas al Comprador será gratuito; (b) el Comprador será el único responsable de la selección y especificación de las mercancías apropiadas para el uso final de dichas mercancías.

(11) PRECAUCIONES DE SEGURIDAD

El Comprador exigirá a sus empleados que utilicen todos los dispositivos de seguridad, así como los procedimientos adecuados de operación segura establecidos en los manuales y hojas de instrucciones suministrados por el Vendedor. El Comprador no eliminará ni modificará ninguno de dichos dispositivos o señales de advertencia. Es responsabilidad del Comprador proporcionar todos los medios que puedan ser necesarios para proteger eficazmente a todos los empleados de lesiones corporales graves que, de otro modo, pudieran resultar del método de uso, operación, configuración o servicio en particular de las mercancías. Deberá consultarse el manual del operador o de la máquina, las normas de seguridad ANSI, las regulaciones OSHA y otras fuentes. Si el Comprador incumple las disposiciones de este párrafo o las normas y regulaciones aplicables antes mencionados, y una persona se lesiona como resultado de ello, el Comprador

acepta indemnizar y sacar en paz y a salvo al Vendedor de cualquier responsabilidad u obligación contraída por el Vendedor.

(12) CANCELACIÓN

Los pedidos de mercancías fabricadas específicamente para el Comprador no pueden ser cancelados o modificados por el Comprador, y las liberaciones no pueden ser retenidas por el Comprador, después de que dichas mercancías estén en proceso, excepto con el consentimiento expreso por escrito del Vendedor y sujeto a las condiciones que se acuerden en ese momento, incluyendo, de manera enunciativa mas no limitativa, la protección del Vendedor contra toda pérdida.

(13) PATENTES

El Vendedor no será responsable de costo o daño alguno incurrido por el Comprador como resultado de cualquier demanda o procedimiento iniciado contra el Comprador en la medida en que se base en reclamaciones (a) de que el uso de cualquier producto, o cualquier parte del mismo suministrado en virtud del presente, en combinación con productos no suministrados por el Vendedor o (b) de que un proceso de fabricación u otro proceso que utilice cualquier producto, o cualquier parte del mismo suministrado en virtud del presente, constituya una infracción consciente y deliberada de patentes o marcas comerciales derivadas del cumplimiento de los diseños o especificaciones o instrucciones del Comprador.

(14) CONTRATO COMPLETO

EL PRESENTE CONTRATO ESTABLECE EL CONTRATO COMPLETO Y ENTENDIMIENTO DE LAS PARTES EN RELACIÓN CON EL OBJETO DEL MISMO, Y SUSTITUYE A TODOS LOS CONTRATOS, DISCUSIONES Y ENTENDIMIENTOS ANTERIORES ENTRE ELLAS, YA SEAN ORALES O ESCRITOS, EN RELACIÓN CON EL OBJETO DEL MISMO.

(15) LEY APLICABLE

Todos los pedidos son aceptados por el Vendedor en su dirección postal de Wheaton, Illinois, y se regirán e interpretarán de acuerdo con las leyes del Estado de Illinois. Queda excluida la Convención de las Naciones Unidas sobre los contactos para la venta internacional de mercancías de 11 de abril de 1980.

(16) FUERZA MAYOR

Ninguna de las partes incurrirá en incumplimiento de sus obligaciones para con la otra parte durante cualquier periodo de Fuerza mayor. Por "Fuerza mayor" se entenderá cualquier retraso o incumplimiento de las obligaciones de una de las partes para con la otra parte debido a causas ajenas a su voluntad y sin que medie culpa o negligencia por su parte. Esto incluirá, de manera enunciativa mas no limitativa, casos fortuitos, huelgas, disturbios civiles, actos de gobierno y cualquier otro acontecimiento comparable, no previsible y grave.

(17) INFORMACIÓN CONFIDENCIAL

El Comprador conservará la confidencialidad de la Información confidencial con el mismo cuidado que utiliza para su propia Información confidencial. El Comprador no revelará ni divulgará Información confidencial alguna que haya recibido del Vendedor en relación con cualquier producto o servicio suministrado por el Vendedor al Comprador o a un tercero sin el consentimiento previo por escrito del Vendedor, y el Comprador no podrá utilizar Información confidencial alguna para ningún fin que no sea la fabricación, venta y mantenimiento de los productos del Comprador. Para efectos del presente documento, la "Información confidencial" incluye toda la información y datos, incluyendo, de manera enunciativa mas no limitativa, toda la información y datos empresariales, comerciales, de propiedad intelectual y técnicos revelados por el Vendedor al Comprador en relación con la venta de los productos del Vendedor al Comprador, o relativos a la relación comercial del Vendedor o a la definición, desarrollo, comercialización, venta, fabricación o distribución de los productos del Vendedor, ya sea que se hayan revelado de forma oral, escrita o electrónica, e independientemente del medio en el que dicha información o datos estén incorporados, ya sea de forma tangible o contenidos en un medio de almacenamiento intangible. La Información confidencial incluirá cualquier copia o resumen que se haga de los mismos, así como cualquier producto, aparato, módulo, muestra, prototipo o parte de los mismos.



PLANTA DE WHEATON

P.O. BOX 7900
WHEATON, ILLINOIS
60187-7901 EE. UU.

PLANTA DE SPRINGFIELD

1801 BUSINESS PARK DRIVE
SPRINGFIELD, ILLINOIS
62703 EE. UU.

PLANTA AABYBRO

MØLHAVEVEJ 2
DK 9440 AABYBRO
DINAMARCA



TEEJET.COM



Todos los derechos reservados. Protegido por las leyes de la Convención universal de derechos de autor y de Berna y otras leyes nacionales e internacionales aplicables.

Impreso en EE. UU. © Copyright 2023 TeeJet Technologies

LI52-ES